

LISTINO | PRICE LIST | TARIF | PREISLISTE



STEEL FURNITURE EXCELLENCE

Possibilità infinite.

Endless possibilities.

Possibilités infinies.

Unendliche Möglichkeiten.

INDEX

Le linee

+ Classico	4
+ Quadro	46
+ Schedo	64
+ Tecno	84
+ M◇DUZINC	102
+ sens◎	110
+ Accessori	124
+ Listino trasporti Italia	130
Condizioni generali di fornitura	146
Istruzioni e termini di impiego	154

Attenzione: per avere una copia del listino sempre aggiornata consigliamo di scaricare il documento presente nell'area riservata sul sito www.armet.it sotto la sezione "download". Per accedere, se non si è in possesso delle credenziali, scrivere a marketing@armet.it.

Attention: To always have an up-to-date copy of the price list, we recommend downloading the document available in the reserved area of the website www.armet.it under the "download" section. To access it, if you do not have credentials, please write to marketing@armet.it.

Attention: Pour disposer d'une copie toujours à jour du tarif, nous vous recommandons de télécharger le document disponible dans l'espace réservé du site www.armet.it, sous la section «téléchargement». Pour y accéder, si vous ne possédez pas de identifiants, veuillez écrire à marketing@armet.it.

Achtung: Um stets eine aktuelle Kopie der Preisliste zu haben, empfehlen wir, das Dokument im geschützten Bereich der Website www.armet.it unter der Rubrik „Download“ herunterzuladen. Falls Sie keine Zugangsdaten besitzen, schreiben Sie bitte an marketing@armet.it.

Classico

La serie Classico rappresenta il punto di partenza nella nostra produzione di armadi metallici per spogliatoio. Stile senza tempo e materiali di prima qualità fanno di Classico un armadio da spogliatoio che celebra i più alti canoni di funzionalità.

Con le sue linee essenziali è la soluzione con il miglior rapporto qualità-prezzo, perfetta per il mondo dell'industria, della scuola e degli ambienti ad alta intensità, ma adatta in generale a ogni situazione lavorativa.

The Classico series marks the starting point of our metal locker production for changing rooms. With its timeless design and premium materials, Classico embodies the highest standards of functionality.

Its clean, essential lines offer an excellent price-to-quality ratio, making it ideal for industrial, educational, and high-traffic environments—while remaining versatile enough to suit any workplace setting.

La série Classico représente le point de départ de notre production de casiers métalliques pour vestiaires. Un style intemporel et des matériaux de première qualité font de Classico un vestiaire qui célèbre les plus hauts standards de fonctionnalité.

Avec ses lignes essentielles, c'est la solution avec le meilleur rapport qualité-prix, parfaite pour les environnements industriels, scolaires et à haute intensité, mais en général adaptée à toutes les situations de travail.

Die Produktreihe Classico stellt den Ausgangspunkt unserer Produktion von Metallspinden für Umkleideschränke dar. Zeitloses Design und erstklassige Materialien machen Classico zu einem Spind, der höchste funktionale Standards erfüllt.

Mit seinen klaren Linien bietet er das beste Preis-Leistungs-Verhältnis und ist die ideale Lösung für die Industrie, Schulen und stark frequentierte Umgebungen - aber auch generell für jede Arbeitsumgebung.



Ambiti di utilizzo:
industria, scuola, tempo libero e collettività in genere

Areas of use:
industry, school, leisure and the
community in general

Domaines d'utilisation :
l'industrie, l'école, les loisirs et la
collectivité en général

Einsatzgebiete:
Industrie, Schule, Freizeit und die
Gemeinschaft im Allgemeinen



Classico: i modelli

the models - les modèles - die modelle

INFORMAZIONI GENERALI DELLA LINEA

Misure: Larghezza x Profondità x Altezza (mm)

Salvo dove diversamente specificato, armadi MONOBLOCCO, già montati

Prezzo base corpo + ante: RAL 7035 | Altri colori: Sovraprezzo, vedi Accessori (pag. 29)

Attenzione: Se l'armadio viene ordinato con maniglia lucchettabile e/o zoccolo il prezzo rimane invariato

GENERAL INFORMATION OF THE LINE

Measurements: Width x Depth x Height (mm)

Unless otherwise specified, MONOBLOC lockers, already assembled

Base price body + doors: RAL 7035 | Other colors: extra, please see the accessories section (page 29)

Attention: If the wardrobe is ordered with lockable handle and/or plinth the price remains unchanged

INFORMATIONS GÉNÉRALES SUR LA LIGNE

Dimensions : Largeur x Profondeur x Hauteur (mm)

Sauf indication contraire, les armoires sont MONOBLOC, déjà assemblées

Prix de base corps + portes: RAL 7035 | Autres couleurs: Supplément, voir Accessoires (page 29)

Attention : Si l'armoire est commandée avec poignée et/ou socle verrouillable, le prix reste inchangé

ALLGEMEINE INFORMATIONEN ZUR PRODUKTREIHE

Maße: Breite x Tiefe x Höhe (mm)

Sofern nicht anders angegeben, MONOBLOC-Schränke, bereits montiert

Grundpreis Korpus + Türen: RAL 7035 | Andere Farben: Aufpreis, siehe Zubehör (Seite 29)

Achtung: Wird der Kleiderschrank mit abschließbarem Griff und/oder Sockel bestellt, bleibt der Preis unverändert

1 Feritoie di aerazione

Ventilation slits

Fentes d'aération

Belüftungsöffnungen

2 Portacartellino prestampato

Pre-printed label holder

Porte-étiquette pré-imprimé

Vorgedruckter Etikethalter

3 Serratura con doppia chiave antitrauma

Lock with double anti-trauma key

Serrure avec double clé anti-traumatisme

Schloss mit doppeltem Anti-Trauma-

Schlüssel

4 Base su piedi

Base on feet

Piètement sur pieds

Basis auf Standfüßen



Scansiona il codice QR per le caratteristiche degli armadi e le altre configurazioni: www.armet.it

Scan the QR code for cabinet features and other configurations: www.armet.it

Scannez le code QR pour connaître les caractéristiques de l'armoire et d'autres configurations: www.armet.it

Scannen Sie den QR-Code für Schrankfunktionen und andere Konfigurationen: www.armet.it

Classico: i modelli

Armadi spogliatoi profondità 330 mm

Lockers 330 mm depth - Armoires vestiaires profondeur 330 mm - Umkleideschränke mit einer Tiefe von 330 mm



031-00000000001

Armadio spogliatoio 1 posto con ripiano superiore

Locker 1 door with top shelf

Vestiaire 1 place avec étagère supérieure

1-Posten-Umkleideschrank mit oberer Ablage

Ablage

360 x 330 x 1800

m³ 0,22

17 kg

€ 210,03



032-00000000016

Armadio spogliatoio 2 posti con ripiano superiore e divisorio sporco/pulito

Locker 2 doors with top shelf and dirty/clean divider

Vestiaire 2 portes avec étagère supérieure et séparateur sale/propre

2-Posten-Umkleideschrank mit oberer Ablage und Trennwand für schmutzige und saubere Wäsche

-

690 x 330 x 1800

m³ 0,41

34 kg

€ 407,63



032-00000000001

Armadio spogliatoio 2 posti con ripiano superiore

Locker 2 doors with top shelf

Vestiaire 2 portes avec étagère supérieure

2-Posten-Umkleideschrank mit oberer Ablage

Ablage

690 x 330 x 1800

m³ 0,41

28 kg

€ 332,56



033-00000000012

Armadio spogliatoio 3 posti con ripiano superiore e divisorio sporco/pulito

Locker 3 doors with top shelf and dirty/clean divider

Vestiaire 3 portes avec étagère supérieure et séparateur sale/propre

3-Posten-Umkleideschrank mit oberer Ablage und Trennwand für schmutzige und saubere Wäsche

-

1020 x 330 x 1800

m³ 0,61

49 kg

€ 535,82



033-00000000001

Armadio spogliatoio 3 posti con ripiano superiore

Locker 3 doors with top shelf

Vestiaire 3 portes avec étagère supérieure

3-Posten-Umkleideschrank mit oberer Ablage

Ablage

1020 x 330 x 1800

m³ 0,61

41 kg

€ 470,36



S1B-00000000001

Armadio spogliatoio 1 posto con ripiani e divisorio

Locker 1 door with shelves and dirty/clean divider

Vestiaire 1 place avec étagères et séparateur

1-Posten-Umkleideschrank mit Ablagefächern und Trennwand

-

420 x 330 x 1800

m³ 0,23

22 kg

€ 304,10



031-00000000016

Armadio spogliatoio 1 posto con ripiano superiore e divisorio sporco/pulito

Locker 1 door with top shelf and dirty/clean divider

Vestiaire 1 place avec étagère supérieure et séparateur sale/propre

1-Posten-Umkleideschrank mit oberer Ablage und Trennwand für schmutzige und saubere Wäsche

Ablage

360 x 330 x 1800

m³ 0,22

20 kg

€ 258,98



S2B-00000000001

Armadio spogliatoio 2 posti con ripiani e divisorio

Locker 2 doors with shelves and dirty/clean divider

Vestiaire 2 portes avec étagères et séparateur

2-Posten-Umkleideschrank mit Ablagefächern und Trennwand

-

810 x 330 x 1800

m³ 0,46

39 kg

€ 514,09

Armadi spogliatoi profondità 500 mm tradizionali - Traditional Lockers 500 mm depth
Armoires de vestiaire traditionnelles profondeur 500 mm - Traditionelle Umkleideschränke mit einer Tiefe von 500 mm

Spogliatoi profondità 500 mm con divisorio sporco/pulito - Lockers 500 mm depth with dirty/clean divider
Vestiaires de 500 mm de profondeur avec séparation sale/propre - Umkleideschränke mit einer Tiefe von 500 mm mit Trennwand für schmutzige und saubere Wäsche



051-0000000001
-
Armadio spogliatoio 1 posto con ripiano superiore
Locker 1 door with top shelf
Vestiaire 1 place avec étagère supérieure
1-Posten-Umkleideschrank mit oberer Ablage
-
360 x 500 x 1800
m³ 0,32 21 kg

€ 254,81



101-0000000001
-
Armadio spogliatoio 1 posto con ripiano superiore
Locker 1 door with top shelf
Vestiaire 1 place avec étagère supérieure
1-Posten-Umkleideschrank mit oberer Ablage
-
322 x 500 x 1800
m³ 0,29 20 kg

€ 229,71



051-0000000005
-
Armadio spogliatoio 1 posto con ripiano superiore e divisorio sporco/pulito
Locker 1 door with top shelf and dirty/clean divider
Vestiaire 1 place avec étagère supérieure et séparateur sale/propre
1-Posten-Umkleideschrank mit oberer Ablage und Trennwand für schmutzige und saubere Wäsche
-
360 x 500 x 1800
m³ 0,32 24 kg

€ 298,36



202-0000000001
-
Armadio spogliatoio 2 posti con ripiano superiore e divisorio sporco/pulito
Locker 2 doors with top shelf and dirty/clean divider
Vestiaire 2 places avec étagère supérieure et séparateur sale/propre
2-Posten-Umkleideschrank mit oberer Ablage und Trennwand für schmutzige und saubere Wäsche
-
810 x 500 x 1800
m³ 0,73 44 kg

€ 514,09



052-0000000001
-
Armadio spogliatoio 2 posti con ripiano superiore
Locker 2 doors with top shelf
Vestiaire 2 places avec étagère supérieure
2-Posten-Umkleideschrank mit oberer Ablage
-
690 x 500 x 1800
m³ 0,62 35 kg

€ 413,67



102-0000000001
-
Armadio spogliatoio 2 posti con ripiano superiore
Locker 2 doors with top shelf
Vestiaire 2 portes avec étagère supérieure
2-Posten-Umkleideschrank mit oberer Ablage
-
615 x 500 x 1800
m³ 0,55 33 kg

€ 371,91



052-0000000011
-
Armadio spogliatoio 2 posti con ripiano superiore e divisorio sporco/pulito
Locker 2 doors with top shelf and dirty/clean divider
Vestiaire 2 places avec étagère supérieure et séparateur sale/propre
2-Posten-Umkleideschrank mit oberer Ablage und Trennwand für schmutzige und saubere Wäsche
-
690 x 500 x 1800
m³ 0,62 40 kg

€ 472,88



203-0000000001
-
Armadio spogliatoio 3 posti con ripiano superiore e divisorio sporco/pulito
Locker 3 doors with top shelf and dirty/clean divider
Vestiaire 3 portes avec étagère supérieure et séparateur sale/propre
3-Posten-Umkleideschrank mit oberer Ablage und Trennwand für schmutzige und saubere Wäsche
-
1200 x 500 x 1800
m³ 1,08 63 kg

€ 717,57



053-0000000001
-
Armadio spogliatoio 3 posti con ripiano superiore
Locker 3 doors with top shelf
Vestiaire 3 portes avec étagère supérieure
3-Posten-Umkleideschrank mit oberer Ablage
-
1020 x 500 x 1800
m³ 0,92 50 kg

€ 569,39



103-0000000001
-
Armadio spogliatoio 3 posti con ripiano superiore
Locker 3 doors with top shelf
Vestiaire 3 portes avec étagère supérieure
3-Posten-Umkleideschrank mit oberer Ablage
-
907x 500 x 1800
m³ 0,81 46 kg

€ 511,93



053-0000000014
-
Armadio spogliatoio 3 posti con ripiano superiore e divisorio sporco/pulito
Locker 3 doors with top shelf and dirty/clean divider
Vestiaire 3 places avec étagère supérieure et séparateur sale/propre
3-Posten-Umkleideschrank mit oberer Ablage und Trennwand für schmutzige und saubere Wäsche
-
1020 x 500 x 1800
m³ 0,92 56 kg

€ 648,14



2S1-0000000001
-
Armadio spogliatoio 1 posto con ripiani e divisorio
Locker 1 door with shelves and dirty/clean divider
Vestiaire 1 place avec étagères et séparateur
1-Posten-Umkleideschrank mit Ablagefächern und Trennwand
-
525 x 500 x 1800
m³ 0,47 30 kg

€ 317,22



104-0000000001
-
Armadio spogliatoio 4 posti con ripiano superiore
Locker 4 doors with top shelf
Vestiaire 4 portes avec étagère supérieure
4-Posten-Umkleideschrank mit oberer Ablage
-
1200 x 500 x 1800
m³ 1,08 59 kg

€ 612,57



201-0000000001
-
Armadio spogliatoio 1 posto con ripiano superiore e divisorio sporco/pulito
Locker 1 door with top shelf and dirty/clean divider
Vestiaire 1 place avec étagère supérieure et séparateur sale/propre
1-Posten-Umkleideschrank mit oberer Ablage und Trennwand für schmutzige und saubere Wäsche
-
420 x 500 x 1800
m³ 0,38 25 kg

€ 304,10



2S2-0000000001
-
Armadio spogliatoio 2 posti con ripiani e divisorio
Locker 2 doors with shelves and dirty/clean divider
Vestiaire 2 portes avec étagères et séparateur
2-Posten-Umkleideschrank mit Ablagefächern und Trennwand
-
1020 x 500 x 1800
m³ 0,92 52 kg

€ 562,23

Spogliatoi profondità 500 mm con divisorio sporco/pulito - Locker 500 mm depth with dirty/clean divider
 Vestiaires de 500 mm de profondeur avec séparation sale/propre - Umkleideschränke mit einer Tiefe von 500 mm mit Trennwand für schmutzige und saubere Wäsche



112-0000000001
Armadio spogliatoio 1 posto con ripiani superiori, 2 ante contrapposte
 Locker for 1 user with top shelves and opposite doors
 Vestiaire 1 personne avec étagères supérieures, 2 portes battantes
 1-Posten-Umkleideschrank mit oberen Ablagefächern, 2 gegenüberliegende Türen
 615 x 500 x 1800
 m³ 0,55 34 kg

€ 376,49



040-0000000001
Armadio spogliatoio smontato 1 posto, con ripiano superiore e divisorio, modulo base
 Locker 1 door, disassembled, with top shelf and divider, basic module,
 Vestiaire démontée pour 1 personne, avec étagère supérieure et séparation, module de base
 Zerlegter 1-Posten-Umkleideschrank mit oberer Ablage und Trennwand, Grundmodul
 420 x 500 x 1800
 m³ 0,37 33 kg
 1 collo

€ 360,00



234-0000000001
Armadio spogliatoio 1 posto con ripiani superiori, 2 ante contrapposte
 Locker for 1 user with top shelves and opposite doors
 Vestiaire 1 personne avec étagères supérieures, 2 portes opposées
 1-Posten-Umkleideschrank mit oberen Ablagefächern, 2 gegenüberliegende Türen
 810 x 500 x 1800
 m³ 0,73 39 kg

€ 496,00



041-0000000001
Armadio spogliatoio smontato 1 posto, con ripiano superiore e divisorio, modulo a seguire
 Locker 1 door, disassembled, with top shelf and divider, additional module
 Vestiaire démontée pour 1 personne, avec étagère supérieure et séparation, élément à suivre
 Zerlegter 1-Posten-Umkleideschrank mit oberer Ablage und Trennwand, Folgemodul
 420 x 500 x 1800
 m³ 0,37 28 kg
 1 collo

€ 340,00



201ADA-00000001
Spogliatoio per persone diversamente abili a un posto con servetto e adesivo
 Locker 1 door for disabled person with a lift and adhesive
 Vestiaire 1 porte pour handicapé avec ascenseur et adhésif
 1-Posten-Umkleideschrank für Behinderte mit Kleiderlift und Aufkleber
 420 x 500 x 1800
 m³ 0,38 29 kg

€ 599,00

Spogliatoi sovrapposti - Multi compartments lockers
 Vestiaires penderie - Übereinander angeordnete Umkleideschränke



111-0000000001
Armadio spogliatoio sovrapposto 2 posti
 2 Doors multi compartments locker
 Armoire penderie 2 portes
 2-Posten-Umkleideschrank mit übereinander angeordneten Fächern
 322 x 500 x 1800
 m³ 0,29 20 kg

€ 306,28



111-0000000002
Armadio spogliatoio sovrapposto 2 posti con divisorio sporco/pulito
 2 Doors multi compartments locker with dirty/clean divider
 Armoire penderie 2 portes avec séparateur sale/propre
 2-Posten-Umkleideschrank mit übereinander angeordneten Fächern und Trennwand für schmutzige und saubere Wäsche
 322 x 500 x 1800
 m³ 0,29 22 kg

€ 394,75



222-0000000001
Armadio spogliatoio sovrapposto 4 posti
 4 Doors multi compartments locker
 Armoire penderie 4 portes
 4-Posten-Umkleideschrank mit je 2 übereinander angeordneten Fächern
 615 x 500 x 1800
 m³ 0,55 34 kg

€ 514,12



222-0000000004
Armadio spogliatoio sovrapposto 4 posti con divisorio sporco/pulito
 4 Doors multi compartments locker with dirty/clean divider
 Armoire penderie 4 portes avec séparateur sale/propre
 4-Posten-Umkleideschrank mit je 2 übereinander angeordneten Fächern und Trennwand für schmutzige und saubere Wäsche
 615 x 500 x 1800
 m³ 0,55 41 kg

€ 611,58



333-0000000001
Armadio spogliatoio sovrapposto 6 posti
 6 Doors multi compartments locker
 Armoire penderie 6 portes
 6-Posten-Umkleideschrank mit je 2 übereinander angeordneten Fächern
 907 x 500 x 1800
 m³ 0,81 47 kg

€ 743,82



333-0000000005
Armadio spogliatoio sovrapposto 6 posti con divisorio sporco/pulito
 6 Doors multi compartments locker with dirty/clean divider
 Armoire penderie 6 portes avec séparateur sale/propre
 6-Posten-Umkleideschrank mit je 2 übereinander angeordneten Fächern und Trennwand für schmutzige und saubere Wäsche
 907 x 500 x 1800
 m³ 0,81 58 kg

€ 850,53



444-0000000001
Armadio spogliatoio sovrapposto 8 posti
 8 Doors multi compartments locker
 Armoire penderie 8 portes
 8-Posten-Umkleideschrank mit je 2 übereinander angeordneten Fächern
 1200 x 500 x 1800
 m³ 1,08 61 kg

€ 875,08



444-0000000007
Armadio spogliatoio sovrapposto 8 posti con divisorio sporco/pulito
 8 Doors multi compartments locker with dirty/clean divider
 Armoire penderie 8 portes avec séparateur sale/propre
 8-Posten-Umkleideschrank mit je 2 übereinander angeordneten Fächern und Trennwand für schmutzige und saubere Wäsche
 1200 x 500 x 1800
 m³ 1,08 66 kg

€ 1.084,15

Spogliatoi sovrapposti ante a "Z" - Multi compartments "Z" lockers
 Vestiaires gain de place à L - Übereinander angeordnete Umkleideschränke mit L-Türen

Sopralzi per spogliatoi - Upper cabinets
 Armoires à empiler pour vestiaires - Schrankaufsatz für Umkleideschränke

Sopralzi per spogliatoi - Upper cabinets
 Armoires à empiler pour vestiaires - Schrankaufsätze für Umkleideschränke



062-0000000001
 -
Armadio spogliatoio, 2 posti
 "Z" Locker 2 doors
 Vestiaire à L, 2 portes
 2-Posten-Umkleideschrank
 -
 360 x 500 x 1800
 m³ 0,32 25 kg

€ 361,77



051S-0000000001
 -
Sopralzo 1 posto
 Upper cabinet 1 compartment
 1 case
 1-Posten-Schrankaufsatz
 -
 360 x 500 x 390
 m³ 0,07 5 kg

€ 226,12



102S-0000000001
 -
Sopralzo 2 posti
 Upper cabinet 2 compartments
 2 cases
 2-Posten-Schrankaufsatz
 -
 615 x 500 x 390
 m³ 0,12 12 kg

€ 270,00



202S-0000000001
 -
Sopralzo 2 posti
 Upper cabinet 2 compartments
 2 cases
 2-Posten-Schrankaufsatz
 -
 810 x 500 x 390
 m³ 0,16 16 kg

€ 299,60



064-0000000001
 -
Armadio spogliatoio, 4 posti
 "Z" Locker 4 doors
 Vestiaire à L, 4 portes
 4-Posten-Umkleideschrank
 -
 690 x 500 x 1800
 m³ 0,62 44 kg

€ 588,26



052S-0000000001
 -
Sopralzo 2 posti
 Upper cabinet 2 compartments
 2 cases
 2-Posten-Schrankaufsatz
 -
 690 x 500 x 390
 m³ 0,14 12 kg

€ 293,66



103S-0000000001
 -
Sopralzo 3 posti
 Upper cabinet 3 compartments
 3 cases
 3-Posten-Schrankaufsatz
 -
 907 x 500 x 390
 m³ 0,18 17 kg

€ 370,00



203S-0000000001
 -
Sopralzo 3 posti
 Upper cabinet 3 compartments
 3 cases
 3-Posten-Schrankaufsatz
 -
 1200 x 500 x 390
 m³ 0,24 21 kg

€ 411,95



066-0000000001
 -
Armadio spogliatoio, 6 posti
 "Z" Locker 6 doors
 Vestiaire à L, 6 portes
 6-Posten-Umkleideschrank
 -
 1020 x 500 x 1800
 m³ 0,91 63 kg

€ 810,04



053S-0000000001
 -
Sopralzo 3 posti
 Upper cabinet 3 compartments
 3 cases
 3-Posten-Schrankaufsatz
 -
 1020 x 500 x 390
 m³ 0,20 18 kg

€ 382,00



104S-0000000001
 -
Sopralzo 4 posti
 Upper cabinet 4 compartments
 4 cases
 4-Posten-Schrankaufsatz
 -
 1200 x 500 x 390
 m³ 0,23 22 kg

€ 464,38



2S1S-0000000001
 -
Sopralzo 1 posto
 Upper cabinet 1 compartment
 1 case
 1-Posten-Schrankaufsatz
 -
 525 x 500 x 390
 m³ 0,10 6 kg

€ 245,00



101S-0000000001
 -
Sopralzo 1 posto
 Upper cabinet 1 compartment
 1 case
 1-Posten-Schrankaufsatz
 -
 322 x 500 x 390
 m³ 0,06 8 kg

€ 217,52



201S-0000000001
 -
Sopralzo 1 posto
 Upper cabinet 1 compartment
 1 case
 1-Posten-Schrankaufsatz
 -
 420 x 500 x 390
 m³ 0,08 9 kg

€ 237,80



2S2S-0000000001
 -
Sopralzo 2 posti
 Upper cabinet 2 compartments
 2 cases
 2-Posten-Schrankaufsatz
 -
 1020 x 500 x 390
 m³ 0,20 15 kg

€ 322,53

Sopralzi per spogliatoi - Upper cabinets
Armoires à empiler pour vestiaires - Schrankaufsätze für Umkleideschränke



112S-0000000001

**Sopralzo 1 posto,
2 ante contrapposte**
Upper cabinet 1 compartment,
opposite doors
1 case, 2 portes battantes
1-Posten-Schrankaufsatz mit 2
gegenüberliegenden Türen
-
615 x 500 x 390
m³ 0,12 11 kg

€ 275,00



234S-0000000001

**Sopralzo 1 posto,
2 ante contrapposte**
Upper cabinet 1 compartment,
opposite doors
1 case 2 portes battantes
1-Posten-Schrankaufsatz mit 2
gegenüberliegenden Türen
-
810 x 500 x 390
m³ 0,16 14 kg

€ 310,00



Composizione armadio con sopralzo,
altezza totale 2190mm

Armadi casellario - Compartments lockers
Casiers - Schließfachschränke



004-0000000001

Armadio casellario 4 posti
4 Compartments locker
Casier 4 portes
4-Posten-Schließfachschrank
-
322 x 500 x 1800
m³ 0,29 22 kg

€ 479,73



008-0000000001

Armadio casellario 8 posti
8 Compartments locker
Casier 8 portes
8-Posten-Schließfachschrank
-
615 x 500 x 1800
m³ 0,55 38 kg

€ 754,99



012-0000000001

Armadio casellario 12 posti
12 compartments locker
Casier 12 portes
12-Posten-Schließfachschrank
-
907 x 500 x 1800
m³ 0,81 53 kg

€ 1.038,11



016-0000000001

Armadio casellario 16 posti
16 compartments locker
Casier 16 portes
16-Posten-Schließfachschrank
-
1200 x 500 x 1800
m³ 1,08 69 kg

€ 1.352,69



Casellario a 16 vani con ante colorate RAL 1003 e serratura lucchettabile

Armadi casellario - Compartments Locker
Casiers - Schließfachschränke



105-0000000001
-
Armadio casellario 5 posti
5 Compartments locker
Casiers 5 portes
5-Posten-Schließfachschrank
-
322 x 500 x 1800
m³ 0,29 23 kg

€ 528,49



1703-0000000001
-
Armadio casellario 3 posti
3 Compartments locker
Casiers 3 portes
3-Posten-Schließfachschrank
-
322 x 500 x 1800
m³ 0,29 21 kg

€ 419,44

Armadi combi - Combi Lockers
Casiers - Kombischränke



121-0000000001
-
**Armadio combi 3 colonne,
2 ante intere e 2 sovrapposte**
Combi locker 3 columns,
2 whole doors and 2 overlapping doors
Vestiaire 3 colonnes,
2 portes entières et 2 superposées
Kombi-Umkleideschrank mit 3 Säulen,
2 durchgehende und 2 übereinander
angeordnete Türen
-
907 x 500 x 1800
m³ 0,81 45 kg
€ 726,53



142-0000000001
-
**Armadio combi 3 colonne,
4 ante sovrapposte e 4 caselle**
Combi locker 3 columns,
4 overlapping and 4 compartments doors
Vestiaire 3 colonnes,
4 superposés et 4 casiers
Kombi-Kleiderschrank mit 3 Säulen,
4 übereinander angeordnete Türen und 4
Schließfächer
-
907 x 500 x 1800
m³ 0,81 49 kg
€ 1.026,13



110-0000000001
-
Armadio casellario 10 posti
10 Compartments locker
Casiers 10 portes
10-Posten-Schließfachschrank
-
615 x 500 x 1800
m³ 0,55 40 kg

€ 830,49



1706-0000000001
-
Armadio casellario 6 posti
6 Compartments locker
Casiers 6 portes
6-Posten-Schließfachschrank
-
615 x 500 x 1800
m³ 0,55 36 kg

€ 696,57



115-0000000001
-
Armadio casellario 15 posti
15 Compartments locker
Casiers 15 portes
15-Posten-Schließfachschrank
-
907 x 500 x 1800
m³ 0,81 56 kg

€ 1.141,93



1709-0000000001
-
Armadio casellario 9 posti
9 Compartments locker
Casiers 9 portes
9-Posten-Schließfachschrank
-
907 x 500 x 1800
m³ 0,82 51 kg

€ 973,70



120-0000000001
-
Armadio casellario 20 posti
20 Compartments locker
Casiers 20 portes
20-Posten-Schließfachschrank
-
1200 x 500 x 1800
m³ 1,08 72 kg

€ 1.487,96



1712-0000000001
-
Armadio casellario 12 posti
12 Compartments locker
Casiers 12 portes
12-Posten-Schließfachschrank
-
1200 x 500 x 1800
m³ 1,08 66 kg

€ 1.093,54



Armadio Combi speciale con ante colorate

Classico

accessori - accessories - accessoires - zubehör



Scansiona il codice QR per consultare le caratteristiche degli accessori e ricambi direttamente sul sito www.armet.it

INFORMAZIONI GENERALI DELLA LINEA

Accessori e ricambi compatibili con gli armadi della serie CLASSICO
Misure: Larghezza x Profondità x Altezza (mm)

NOTE

Verificare con l'ufficio commerciale la compatibilità di ricambi e accessori con articoli già in proprio possesso.
Armet si riserva il diritto di apportare modifiche ai prodotti in qualsiasi momento senza preventive comunicazioni, al fine di migliorare o aggiornare la gamma di prodotti offerta.
Per progetti di particolare entità Armet si riserva il diritto di applicare condizioni speciali e migliorative.

Scan the QR code to see the items features and other available configurations directly on www.armet.it

GENERAL INFORMATION OF THE LINE

Accessories and spare parts compatible with the CLASSICO series cabinets.
Measurements: Width x Depth x Height (mm)

NOTES

Please check with the commercial department for compatibility of replacements and accessories with the products you already own.
Armet reserves the right to make changes to products at any time without prior notice in order to improve or update the product range offered.
For particularly significant projects, Armet reserves the right to apply special conditions.

Scannez le code QR pour consulter les caractéristiques des accessoires et pièces de rechange directement sur le site www.armet.it

INFORMATIONS GÉNÉRALES DE LA LIGNE

Accessoires et pièces détachées compatibles avec les armoires de la série CLASSICO. Dimensions: Largeur x Profondeur x Hauteur (mm)

REMARQUES

Vérifiez auprès du bureau commercial la compatibilité des pièces détachées et accessoires avec les articles que vous possédez déjà. Armet se réserve le droit d'apporter des modifications aux produits à tout moment et sans préavis, afin d'améliorer ou de mettre à jour la gamme de produits proposés.
Pour des projets de nature particulièrement importante, Armet se réserve le droit d'appliquer des conditions spéciales et améliorées.

Scannen Sie den QR-Code, um die Eigenschaften von Zubehör und Ersatzteilen direkt auf der Website www.armet.it einzusehen.

ALLGEMEINE INFORMATIONEN ZUR BAUREIHE

Zubehör und Ersatzteile, die mit den Schränken der Baureihe CLASSICO kompatibel sind. Maße: Breite x Tiefe x Höhe (mm)

HINWEISE

Überprüfen Sie mit der Verkaufsabteilung die Kompatibilität von Ersatzteilen und Zubehör mit bereits im Besitz befindlichen Artikeln.
Armet behält sich das Recht vor, jederzeit und ohne vorherige Mitteilung Änderungen an den Produkten vorzunehmen, um die Produktpalette zu verbessern oder zu aktualisieren.
Für besonders bedeutende Projekte behält sich Armet das Recht vor, besondere und verbesserte Bedingungen anzuwenden.



Tetto inclinato antipolvere per armadi, colore standard RAL 7035

Dustproof sloping roof for lockers, standard color RAL 7035
Toit incliné anti-poussière pour armoires, couleur standard RAL 7035
Staubdichtes Schrägdach für Umkleideschränke, Standardfarbe RAL 7035

CODICE Code Code Code	DIMENSIONI Dimensions Dimensions Abmessungen	PESO (Kg) Weight Poids Gewicht	VOLUME (m³) Volume Volume Volumen	LISTINO Price list Tarif Preisliste
TE036T-00000001	360x330x200 mm	3	0,05	€ 77,07
TE040T-00000001	420x330x200 mm	3	0,05	€ 78,65
TE069T-00000001	690x330x200 mm	4	0,05	€ 89,73
TE080T-00000001	810x330x200 mm	6	0,05	€ 89,89
TE102T-00000001	1020x330x200 mm	6	0,06	€ 114,30
TE030C-00000001	322x500x200 mm	3	0,05	€ 76,58
TE036C-00000001	360x500x200 mm	3	0,05	€ 80,22
TE040C-00000001	420x500x200 mm	4	0,05	€ 80,93
TE050C-00000001	525x500x200 mm	5	0,05	€ 83,14
TE060C-00000001	615x500x200 mm	5	0,06	€ 87,50
TE069C-00000001	690x500x200 mm	5	0,06	€ 91,23
TE080C-00000001	810x500x200 mm	6	0,08	€ 91,89
TE090C-00000001	907x500x200 mm	6	0,08	€ 113,76
TE102C-00000001	1020x500x200 mm	7	0,10	€ 115,70
TE120C-00000001	1200x500x200 mm	8	0,12	€ 118,14

Gli accessori di fissaggio sono inclusi - The fixing accessories are included - Les accessoires de fixation sont inclus - Die Befestigungszubehörteile sind enthalten



* Panche portanti in acciaio con doghe in legno, con scalino per armadi su piedi-zoccolo
* Support benches made on steel and wooden slats, with step for feet/sockel locker
* Bancs porteurs en acier à lattes en bois, avec marche pour armoires sur pieds plinthes
* Tragende Stahlbänke mit Holzlatten und Trittstufe für Umkleideschränke mit Standfüßen

CODICE Code Code Code	DIMENSIONI Dimensions Dimensions Abmessungen	PESO (Kg) Weight Poids Gewicht	VOLUME (m³) Volume Volume Volumen	LISTINO Price list Tarif Preisliste
PPL030-00000001	322x815x420 mm	7	0,11	€ 334,71
PPL036-00000001	360x815x420 mm	7	0,12	€ 342,58
PPL040-00000001	420x815x420 mm	8	0,14	€ 350,04
PPL050-00000001	525x815x420 mm	7	0,18	€ 359,42
PPL060-00000001	615x815x420 mm	9	0,23	€ 363,15
PPL069-00000001	690x815x420 mm	7	0,24	€ 371,99
PPL080-00000001	810x815x420 mm	11	0,27	€ 385,00
PPL090-00000001	907x815x420 mm	12	0,31	€ 387,80
PPL102-00000001	1020x815x420 mm	14	0,35	€ 408,80
PPL120-00000001	1200x815x420 mm	15	0,41	€ 413,00



* Panche portanti in acciaio con doghe in legno, dritte per armadio senza piedi
* Support benches made on steel and wooden slats, suitable for no-feet locker
* Socle Bancs en acier avec lattes en bois, droits pour armoire sans pieds
* Tragende Stahlbänke mit Holzlatten, gerade für Umkleideschränke ohne Standfüße

CODICE Code Code Code	DIMENSIONI Dimensions Dimensions Abmessungen	PESO (Kg) Weight Poids Gewicht	VOLUME (m³) Volume Volume Volumen	LISTINO Price list Tarif Preisliste
PML030-00000001	322x815x420 mm	7	0,11	€ 284,69
PML036-00000001	360x815x420 mm	8	0,12	€ 290,99
PML040-00000001	420x815x420 mm	8	0,14	€ 297,28
PML050-00000001	525x815x420 mm	9	0,18	€ 305,14
PML060-00000001	615x815x420 mm	9	0,23	€ 309,69
PML069-00000001	690x815x420 mm	10	0,24	€ 316,15
PML080-00000001	810x815x420 mm	11	0,27	€ 320,87
PML090-00000001	907x815x420 mm	12	0,31	€ 328,74
PML102-00000001	1020x815x420 mm	13	0,35	€ 346,04
PML120-00000001	1200x815x420 mm	15	0,41	€ 355,20

* Su richiesta, solo per articoli PPL, disponibile anche portascarpe per panca portante.

* On request, only for PPL items, a shoe rack for the supporting bench is also available.

* Sur demande, uniquement pour les articles PPL, un porte-chaussures pour le banc porteur est également disponible.

* Auf Anfrage, nur für PPL-Artikel, ist auch ein Schuhhalter für die tragende Bank erhältlich.

Gli accessori di fissaggio sono inclusi - The fixing accessories are included - Les accessoires de fixation sont inclus - Die Befestigungszubehörteile sind enthalten

Classico

accessori - accessories - accessoires - zubehör

** Ricambi: Ripiani in metallo per armadi profondità 330 mm

** Spare parts: Metal shelves for 330 mm deep lockers

** Pièces détachées: Etagères métalliques pour armoires profondeur 330 mm

** Ersatzteile: Metallregale für Schränke mit einer Tiefe von 330 mm.

CODICE Code Code Code	DESCRIZIONI Descriptions Descriptions Beschreibung	PESO (Kg) Weight Poids Gewicht	LISTINO Price list Tarif Preisliste
KRP325-00000001	325x310x30 mm, vani di sinistra (art. 032 - 033) 325x310x30 mm, left-hand compartment (art. 032 - 033) 325x310x30 mm, coté gauche (art. 032 - 033) 325x310x30 mm, linke Fächer (Art. 032 - 033)	1	€ 24,00
KRP350-00000001	350x310x30 mm, vani di destra (art. 031 - 032 - 033) 350x310x30 mm, right-hand compartment (art. 031 - 032 - 033) 350x310x30 mm, coté droit (art. 031 - 032 - 033) 350x310x30 mm, rechte Fächer (Art. 031 - 032 - 033)	1	€ 24,00
KRP39T-00000001	390x310x30 mm, vani di sinistra (art. S2B) 390x310x30 mm, left-hand compartment (art. S2B) 390x310x30 mm, coté gauche (art. S2B) 390x310x30 mm, linke Fächer (Art. S2B)	1	€ 28,62
KRP42T-00000001	420x310x30 mm, vani di destra (art. S1B - S2B) 420x310x30 mm, right-hand compartment (art. S1B - S2B) 420x310x30 mm, coté droit (art. S1B - S2B) 420x310x30 mm, rechte Fächer (Art. S1B - S2B)	1	€ 28,62

** Ricambi: Ripiani in metallo per armadi profondità 500 mm

** Spare parts: Metal shelves for 500 mm deep lockers

** Pièces détachées: Etagères métalliques pour armoires profondeur 500 mm

** Ersatzteile: Metallregale für Schränke mit einer Tiefe von 500 mm.

CODICE Code Code Code	DESCRIZIONI Descriptions Descriptions Beschreibung	PESO (Kg) Weight Poids Gewicht	LISTINO Price list Tarif Preisliste
KRP290-00000001	290x480x30 mm vani di sinistra (art. 102 e multipli, 222 e multipli, 112) 290x480x30 mm, left-hand compartment (art. 102 and multiples, 222 and multiples, 112) 290x480x30 mm, coté gauche (art. 102 et multiples, 222 et multiples, 112) 290x480x30 mm, linke Fächer (Art. 102 und Vielfache, 222 und Vielfache, 112)	1	€ 28,62
KRP320-00000001	320x480x30 mm vani di destra (art. 101 e multipli, 111 e multipli, 112) 320x480x30 mm, right-hand compartment (art. 101 and multiples, 111 and multiples, 112) 320x480x30 mm, coté droit (art. 101 et multiples, 111 et multiples, 112) 320x480x30 mm, rechte Fächer (Art. 101 und Vielfache, 111 und Vielfache, 112)	1	€ 28,62

** Nei nostri armadi, il vano di destra è più grande di qualche mm rispetto al vano di sinistra.

** In our cabinets, the right compartment is a few millimetres larger than the left one.

** Dans nos armoires, le compartiment de droite est légèrement plus grand de quelques millimètres que celui de gauche.

** In unseren Schränken ist das rechte Fach ein paar Millimeter größer als das linke.

** Ricambi: Ripiani in metallo per armadi profondità 500 mm

** Spare parts: Metal shelves for 500 mm deep lockers

** Pièces détachées: Etagères métalliques pour armoires profondeur 500 mm

** Ersatzteile: Metallregale für Schränke mit einer Tiefe von 500 mm.

CODICE Code Code Code	DESCRIZIONI Descriptions Descriptions Beschreibung	PESO (Kg) Weight Poids Gewicht	LISTINO Price list Tarif Preisliste
KRP330-00000001	330x480x30 mm vani di sinistra (art. 052 e multipli, 064 e multipli) 330x480x30 mm, left-hand compartment (art. 052 and multiples, 064 and multiples) 330x480x30 mm, coté gauche (art. 052 et multiples, 064 et multiples) 330x480x30 mm, linke Fächer (Art. 052 und Vielfache, 064 und Vielfache)	1	€ 28,62
KRP360-00000001	360x480x30 mm vani di destra (art. 051 e multipli, 062 e multipli) 360x480x30 mm, right-hand compartment (art. 051 and multiples, 062 and multiples) 360x480x30 mm, coté droit (art. 051 et multiples, 062 et multiples) 360x480x30 mm, rechte Fächer (Art. 051 und Vielfache, 062 und Vielfache)	2	€ 28,62
KRP390-00000001	390x480x30 mm vani di sinistra (art. 202 e multipli, 234) 390x480x30 mm, left-hand compartment (art. 202 and multiples, 234) 390x480x30 mm, coté gauche (art. 202 et multiples, 234) 390x480x30 mm, linke Fächer (Art. 202 und Vielfache, 234)	2	€ 32,00
KRP420-00000001	420x480x30 mm vani di destra, (art. 201 e multipli, 234) 420x480x30 mm, right-hand compartment (art. 201 and multiples 234) 420x480x30 mm, coté droit (art. 201 et multiples, 234) 420x480x30 mm, rechte Fächer (Art. 201 und Vielfache, 234)	2	€ 32,00
KRP495-00000001	495x480x30 mm vani di sinistra (art. 2S2) 495x480x30 mm, left-hand compartment (art. 2S2) 495x480x30 mm, coté gauche (art. 2S2) 495x480x30 mm, linke Fächer (Art. 2S2)	2	€ 32,00
KRP525-00000001	525x480x30 mm vani di destra (art. 2S1 - 2S2) 525x480x30 mm, right-hand compartment (art. 2S1 - 2S2) 525x480x30 mm, coté droit (art. 2S1 - 2S2) 525x480x30 mm, rechte Fächer (Art. 2S1 - 2S2)	2	€ 32,00

** Nei nostri armadi, il vano di destra è più grande di qualche mm rispetto al vano di sinistra.

** In our cabinets, the right compartment is a few millimetres larger than the left one.

** Dans nos armoires, le compartiment de droite est légèrement plus grand de quelques millimètres que celui de gauche.

** In unseren Schränken ist das rechte Fach ein paar Millimeter größer als das linke.

Classico



accessori - accessories - accessoires - zubehör

Ricambi: Divisori verticali

Spare parts: Vertical dividers

Pièces de rechange: Diviseurs verticaux

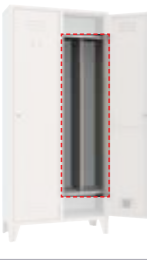
Ersatzteile: Vertikale Trennwände

ARTICOLO Item Article Artikel	CODICE Code Code Code	DESCRIZIONI Descriptions Descriptions Beschreibung	PESO (Kg) Weight Poids Gewicht	LISTINO Price list Tarif Preisliste
	KDIV01-00000001	<p>* Divisorio dal piano superiore al fondo del mobile per serie profonda 50 cm, 1410x405x15 mm</p> <p>* Top - shelf/bottom divider for series 50 cm depth, 1410x405x15 mm</p> <p>* Séparation de l'étagère supérieure au fond de l'armoire pour profondeur 50 cm, 1410x405x15 mm</p> <p>* Trennwand vom oberen Regalboden bis zum Schrankboden für Baureihen mit 50 cm Tiefe, 1410x405x15 mm</p>	3	€ 53,41
	KDIV02-00000001	<p>* Divisorio dal piano superiore al piano inferiore del vano, per serie profonda 50 cm, 1215x405x15 mm</p> <p>* Top - bottom shelf divider for series 50 cm depth, 1215x405x15 mm</p> <p>* Séparation de l'étagère supérieure a l'étagère inférieure pour profondeur 50 cm, 1215x405x15 mm</p> <p>* Trennwand vom oberen Regalboden bis zum unteren Regalboden für Baureihen mit 50 cm Tiefe, 1215x405x15 mm</p>	3	€ 51,30
	KDIV03-00000001	<p>* Divisorio dal piano superiore al fondo del mobile per serie profonda 33 cm, 1456x283x15 mm</p> <p>* Top - shelf/bottom divider for series 33 cm depth, 1456x283x15 mm</p> <p>* Séparation de l'étagère supérieure au fond de l'armoire pour profondeur 33 cm, 1456x283x15 mm</p> <p>* Trennwand vom oberen Regalboden bis zum Schrankboden für Baureihen mit 33 cm Tiefe, 1456x283x15 mm</p>	3	€ 53,41
	KDIV04-00000001	<p>* Divisorio dal piano superiore al piano inferiore del vano, per serie profonda 33 cm, 1257x283x15 mm</p> <p>* Top - bottom shelf divider for series 33 cm depth, 1257x283x15 mm</p> <p>* Séparation de l'étagère supérieure a l'étagère inférieure pour profondeur 33 cm, 1257x283x15 mm</p> <p>* Trennwand vom oberen Regalboden bis zum unteren Regalboden für Baureihen mit 33 cm Tiefe, 1257x283x15 mm</p>	3	€ 51,30
	KDIV05-00000001	<p>* Divisorio dal cielo al fondo del vano per armadi sovrapposti, 824x420x15 mm</p> <p>* Divider top-bottom for multi-compartments lockers, 824x420x15 mm</p> <p>* Séparation du toit au fond pour vestiaires penderie, 824x420x15 mm</p> <p>* Trennwand vom oberen Regalboden bis zum Schrankboden für übereinander angeordnete Schränke, 824x420x15 mm</p>	2	€ 28,00

* Chiodini di fissaggio inclusi - fixing nails included - clous de fixation inclus - Befestigungsnägel inklusive

Ricambi: Serrature e passe-partout

Spare parts: Locks and Masterkey

Pièces détachées : Serrures et passe-partout

Ersatzteile: Schlösser und Master-Schlüssel

CODICE Code Code Code	DESCRIZIONI Descriptions Descriptions Beschreibung	LISTINO Price list Tarif Preisliste
ZPSPT0	<p>Chiave passepartout serratura a chiavi 1000 combinazioni</p> <p>Masterkey for key lock 1000 combinations</p> <p>Passe-partout pour serrure à clé 1000 combinaisons</p> <p>Master-Schlüssel für Schlüsselschloss mit 1000 Kombinationen</p>	€ 30,72
ZPSPT3	<p>Chiave passepartout serratura combinazione meccanica</p> <p>Masterkey for mechanical combination lock</p> <p>Clé passepartout pour serrure a combinaison mécanique</p> <p>Master-Schlüssel für mechanisches Kombinationsschloss</p>	€ 30,72
ZPSPT4	<p>Chiave passepartout serratura a moneta</p> <p>Masterkey for coin lock</p> <p>Clé passepartout pour serrure à monnaie</p> <p>Master-Schlüssel für Münzschloss</p>	€ 30,72
ZPSPT8	<p>Chiave passepartout serratura elettronica</p> <p>Masterkey for electronic lock</p> <p>Clé passepartout pour serrure électronique</p> <p>Master-Schlüssel für elektronisches Schloss</p>	€ 89,71
ZPSPT10	<p>**Chiave di programmazione per serratura elettronica</p> <p>**Programming key for electronic lock</p> <p>**Clé de programmation pour serrure électronique</p> <p>**Programmierschlüssel für elektronisches Schloss</p>	€ 121,37

** Le serrature arrivano già programmate secondo utilizzo pubblico o privato, questo accessorio serve esclusivamente per il cambio utilizzo.

** The locks are delivered pre-programmed according to public or private use; this accessory is only for changing use.

** Les serrures sont déjà programmées en fonction de l'usage public ou privé, cet accessoire sert exclusivement au changement d'utilisation.

** Die Schlösser werden bereits für den öffentlichen oder privaten Gebrauch programmiert geliefert. Dieses Zubehör dient ausschließlich zur Änderung des Verwendungszwecks.

Classico

accessori - accessories - accessoires - zubehör

Ricambi: Serrature e passe-partout

Spare parts: Locks and Masterkey

Pièces détachées : Serrures et passe-partout

Ersatzteile: Schlösser und Master-Schlüssel

CODICE Code Code Code	DESCRIZIONI Descriptions Descriptions Beschreibung	LISTINO Price list Tarif Preisliste
ZSE2CD	Serratura con doppia chiave antitrauma 1000 combinazioni Lock with double anti-trauma key 1000 combinations Serrure avec double clé antitraumatisme 1000 combinaisons Schloss mit doppeltem Anti-Trauma-Schlüssel, 1000 Kombinationen	€ 14,72
ZSE2CS	Serratura con doppia chiave antitrauma 1000 combinazioni per anta inferiore a "Z" Lock with anti-trauma double key 1000 combinations for bottom 'Z' door Serrure avec double clé antitraumatisme 1000 combinaisons pour porte inférieure à L Schloss mit doppeltem Anti-Trauma-Schlüssel, 1000 Kombinationen für untere „Z“-Tür	€ 14,72
ZSELUC	Serratura lucchettabile Padlock lock Serrure à cadenas Schloss mit Vorhängeschloss	€ 22,89
ZSELUCSX	Serratura lucchettabile per anta inferiore a "Z" Padlock lock for lower 'Z' door Serrure cadénassable pour porte inférieure à L Verschließbares Schloss für untere „Z“-Tür	€ 22,89
ZSEMON	Serratura a moneta (compatibile con moneta da 1 €) Coin lock (designed for 1 € coin) Serrure à monnaie (1 €) Münzschloss (kompatibel mit 1 € Münze)	€ 152,26
ZSECOM	*** Serratura a combinazione meccanica *** Mechanical combination lock *** Serrure a combinaison mécanique *** Mechanisches Kombinationsschloss	€ 148,80
ZSELET	*** Serratura a combinazione elettronica con tastiera *** Electronic combination lock with keypad *** Serrure à combinaison électronique avec clavier *** Elektronisches Kombinationsschloss mit Tastatur	€ 214,54
ZSELET2	*** Serratura elettronica con Badge RFID *** Electronic lock with RFID Badge *** Serrure électronique avec Badge RFID *** Elektronisches Schloss mit RFID-Ausweis	€ 254,00
ZBADGE	Badge per serratura elettronica RFID Badge for electronic RFID lock Badge pour serrure électronique RFID Ausweis für elektronisches RFID-Schloss	€ 22,43
ZKSESC	Kit serratura con aste per chiusura a tre vie H180 cm, per armadi spogliatoio 3 closing way locking system kit H180 cm, for lockers Kit serrure avec barres pour fermeture à 3 voies H180 cm, pour vestiaires Schloss-Montagesatz mit Riegeln für Dreipunktverriegelung H180 cm, für Umkleideschränke	€ 41,02
ZCHILU	Lucchetto Padlock Cadenas Vorhängeschloss	€ 22,89

*** Consegna dai 30 a 40 giorni lavorativi data ordine; specificare in fase di ordine se l'utilizzo richiesto è per uso pubblico o privato.

*** Delivery within 30 to 40 working days from order date; please specify at the time of order whether the intended use is for public or private use.

*** Livraison sous 30 à 40 jours ouvrables à compter de la date de commande ; veuillez préciser lors de la commande si l'utilisation prévue est publique ou privée.

*** Lieferung innerhalb von 30 bis 40 Werktagen ab Bestelldatum; bitte bei der Bestellung angeben, ob die Nutzung für den öffentlichen oder privaten Gebrauch vorgesehen ist.

Classico







accessori aggiuntivi - additional accessories - accessoires supplémentaires - weiteres zubehör



ARTICOLO Item Article Artikel	CODICE Code Code Code	DESCRIZIONI Descriptions Descriptions Beschreibung	LISTINO Price list Tarif Preisliste
	TESORSER	Tesoretto con serratura, 250x230x100 mm Security box with lock, 250x230x100 mm Casier avec serrure, 250x230x100 mm Tresor mit Schloss, 250x230x100 mm	€ 114,27
	KPCB00	Porta ciabatte per spogliatoi serie 100 Slippers holder for series 100 Porte tongues pour vestiaires largeur 30 Schuhablage für Umkleideschränke der Baureihe 100	€ 11,20
	KPCB01	Porta ciabatte per spogliatoi serie 200 Slippers holder for series 200 Porte tongues pour vestiaires largeur 40 Schuhablage für Umkleideschränke der Baureihe 200	€ 11,20
	KPCB02	Porta ciabatte per spogliatoi 2S1 - 2S2 Slippers holder for lockers 2S1 - 2S2 Porte tongues pour vestiaires largeur 50 Schuhablage für Umkleideschränke 2S1 - 2S2	€ 11,20
	KCS100	** Cassetto con serratura per armadi serie 100 ** Lockable drawer for series 100 ** Tiroir avec serrure pour vestiaires largeur 30 **Schublade mit Schloss für Schränke der Baureihe 100	€ 86,50
	KCS200	** Cassetto con serratura per armadi serie 200 ** Lockable drawer for series 200 ** Tiroir avec serrure pour vestiaires largeur 40 **Schublade mit Schloss für Schränke der Baureihe 200	€ 86,50
	KCS250	** Cassetto con serratura per armadi 2S1 - 2S2 ** Lockable drawer for series 2S1 - 2S2 ** Tiroir avec serrure pour armoires largeur 50 **Schublade mit Schloss für Schränke 2S1 - 2S2	€ 86,50
	BICCHI	Bicchierino in plastica raccogli gocce per spogliatoio Plastic drip-catching cup for lockers Gobelet en plastique récupérateur de gouttes pour vestiaire Tropfenauffangbecher aus Kunststoff für Umkleideschranke	€ 8,42
	KVASCH1	Vaschetta portascarpe in plastica Plastic tray container Bac pour chaussures en plastique Kunststoff-Schuhablage	€ 14,98
	KGA5SP	Ganci appendiabiti zincati e cromati per asta appendi abiti, 5 pezzi, 57x50x50 mm Galvanised and chrome-plated clothes rail hooks, 5 units, 57x50x50 mm Crochets zingué et chromes pour barre porte manteau, 5 pièces, 57x50x50 mm Verzinkte und verchromte Kleiderhaken für Kleiderstange, 5 Stück, 57x50x50 mm	€ 14,27

** Colore standard RAL 7035 - Standard Color RAL 7035 - Couleur standard RAL 7035 - Standardfarbe RAL 7035

Classico

accessori aggiuntivi - additional accessories - accessoires supplémentaires - weiteres zubehör

ARTICOLO Item Article Artikel	CODICE Code Code Code	DESCRIZIONI Descriptions Descriptions Beschreibung	LISTINO Price list Tarif Preisliste
	KSPECCHIO	Specchio in plexiglass 145x192x2 Plexiglass mirror 145x192x2 Miroir en plexiglass 145x192x2 Plexiglasspiegel 145x192x2 mm	€ 18,26
	ZKPRO2	Kit 4 piedini regolabili Kit, 4 adjustable feet Kit 4 pieds réglables Montagesatz mit 4 verstellbaren Füßen	€ 22,89
	ZKCPPL	Kit copri piede in plastica, 60x60x100 mm Kit, 4 plastic protection feet, 60x60x100 mm Kit couvre pieds en plastique, 60x60x100 mm Montagesatz mit Kunststoff-Fußabdeckung, 60x60x100 mm	€ 19,84
	ZREGAT	Kit 2 reggitubo/asta in PVC per spogliatoi PVC clothes hanger holder Kit 2 supports barre en PVC pour vestiaires Montagesatz mit 2 Rohr-/Stangenhaltern aus PVC für Umkleideschränke	€ 28,31
	KGPS	Porta asciugamani con gancio Bathrobe and towels support Porte serviettes avec crochet Handtuchhalter mit Haken	€ 13,09
	KPINOX	** Kit piedi in inox ** Kit, 4 inox feet ** Kit de pieds en acier inox ** Montagesatz mit Edelstahlfüßen	€ 98,62







ARTICOLO Item Article Artikel	DESCRIZIONI Descriptions Descriptions Beschreibung	
	* Anta in HPL laminato solo per casellari, per ante intere e sovrapposte su progetto. * Laminated HPL door only for filing cabinets, for full and overlapping doors by design. * Porte en stratifié HPL uniquement pour les casiers, pour les vestiaires et les vestiaires penderie sur projet. * Tür aus HPL-Laminat nur für Schließfächer, für vollständige und übereinander angeordnete Türen auf Anfrage.	A richiesta On request Sur demande Auf Anfrage
	* Anta in plexiglass solo per casellari, per ante intere e sovrapposte su progetto. * Plexiglass door for filing cabinets only, for whole and overlapping doors by design. * Porte en plexiglas uniquement pour les casiers, pour les vestiaires et les vestiaires penderie sur projet. * Tür aus Plexiglas nur für Schließfächer, für vollständige und übereinander angeordnete Türen auf Anfrage.	A richiesta On request Sur demande Auf Anfrage

* Per quotazioni contattare l'ufficio commerciale: offerte@armet.it - * For quotations, please contact the sales office: export@armet.it
* Pour les devis, veuillez contacter le service commercial : export@armet.it - * Für Angebote wenden Sie sich bitte an den Vertrieb: export@armet.it

** Ricambio esclusivamente per mobili già con piedi in inox; la variante su piedi inox è configurabile, ma richiede un supplemento
** Spare exclusively for lockers already setted with inox feet; the variant on inox feet is configurable as additional charge
** Remplacement uniquement pour les meubles déjà équipés de pieds en inox ; la variante de pieds en inox est configurable, mais nécessite un supplément de prix
** Ersatzteil nur für Möbel mit bereits vorhandenen Edelstahlfüßen; die Variante mit Edelstahlfüßen ist konfigurierbar, erfordert jedoch einen Aufpreis

Classico

colori - colors - couleurs - farben

	1 anta 1 door 1 porte 1 Tür - H mm 1615		Anta sovrapposta a "Z" "Z" door Porte superposée en «L» Übereinander angeordnete „L“-Tür - H mm 1210		Colonna 2 ante sovrapposte 2 overlapping doors column Colonne avec 2 portes superposées Säule mit 2 übereinander angeordnete Türen - H mm 805
* € 47,47		* € 44,32		* € 21,91	
	Colonna 3 ante sovrapposte 3 overlapping doors column Colonne avec 3 portes superposées Säule mit 3 übereinander angeordneten Türen - H mm 538		Colonna 4 ante sovrapposte 4 overlapping doors column Colonne avec 4 portes superposées Säule mit 4 übereinander angeordneten Türen - H mm 403		Colonna 5 ante sovrapposte 5 overlapping doors column Colonne avec 5 portes superposées Säule mit 5 übereinander angeordneten Türen - H mm 320
* € 20,19		* € 15,52		* € 14,10	

Colorazione completa dell'armadio | Per quotazioni contattare l'ufficio commerciale: offerte@armet.it
Full cabinet coloring | For quotations, please contact the sales office: export@armet.it
Coloration complète de l'armoire | Pour les devis, veuillez contacter le service commercial : export@armet.it
Komplettlackierung des Schrankes | Für Angebote wenden Sie sich bitte an den Vertrieb: export@armet.it

A richiesta - On request - Sur demande - Auf Anfrage

Colori disponibili Colors available - Couleurs disponibles - Erhältliche Farben
RAL

7035 7024 1015 1003 2004 3001 3003 5012 5015 5010 6018

Colori disponibili Colors available - Couleurs disponibles - Erhältliche Farben
HPL

* I prezzi riportati si riferiscono alla colorazione della singola anta - Per colorazioni fuori standard contattare l'ufficio commerciale.
* Prices quoted refer to the coloring of a single door - For non-standard colours, please contact the sales department.
* Les prix indiqués se réfèrent à la couleur de la porte simple - Pour les couleurs non standards, contacter le bureau commercial.
* Die angegebenen Preise beziehen sich auf die Farbe der Einzeltür - Für nicht standardmäßige Farben wenden Sie sich bitte an das Verkaufsbüro.

Classico NF

Entrare in un nuovo mercato significa adottare soluzioni specifiche, tenendo conto delle esigenze locali e delle normative vigenti. Per rispondere alle richieste del mercato francese, Armet ha sviluppato una nuova linea di armadi metallici conformi agli standard di riferimento.

Grazie alle loro dimensioni in altezza maggiorate, questi armadi rappresentano una soluzione ideale anche per altri contesti in cui sia necessario disporre di un maggiore spazio verticale.

Opening up a new market means adopting specific solutions, taking into account local requirements and current regulations. In order to meet the demands of the french market, Armet has developed a new line of metal cabinets that comply with the local standards.

Thanks to their increased height dimensions, these cabinets are an ideal solution even for other settings where additional vertical space is needed.

L'entrée sur un nouveau marché implique l'adoption de solutions spécifiques, en tenant compte des exigences et des réglementations locales. Pour répondre aux exigences du marché français, Armet a développé une nouvelle ligne d'armoires métalliques conformes aux normes.

Grâce à leurs dimensions en hauteur augmentées, ces armoires représentent une solution idéale même pour d'autres contextes nécessitant un espace vertical supplémentaire.

In einen neuen Markt einzutreten bedeutet, spezifische Lösungen zu adoptieren, die die lokalen Bedürfnisse und die geltenden Vorschriften berücksichtigen. Um auf die Anforderungen des französischen Marktes zu reagieren, hat Armet eine neue Reihe von Metallschränken entwickelt, die den relevanten Normen entsprechen.

Dank ihrer vergrößerten Höhe sind diese Schränke auch in anderen Bereichen eine ideale Lösung, in denen zusätzlicher vertikaler Raum erforderlich ist.

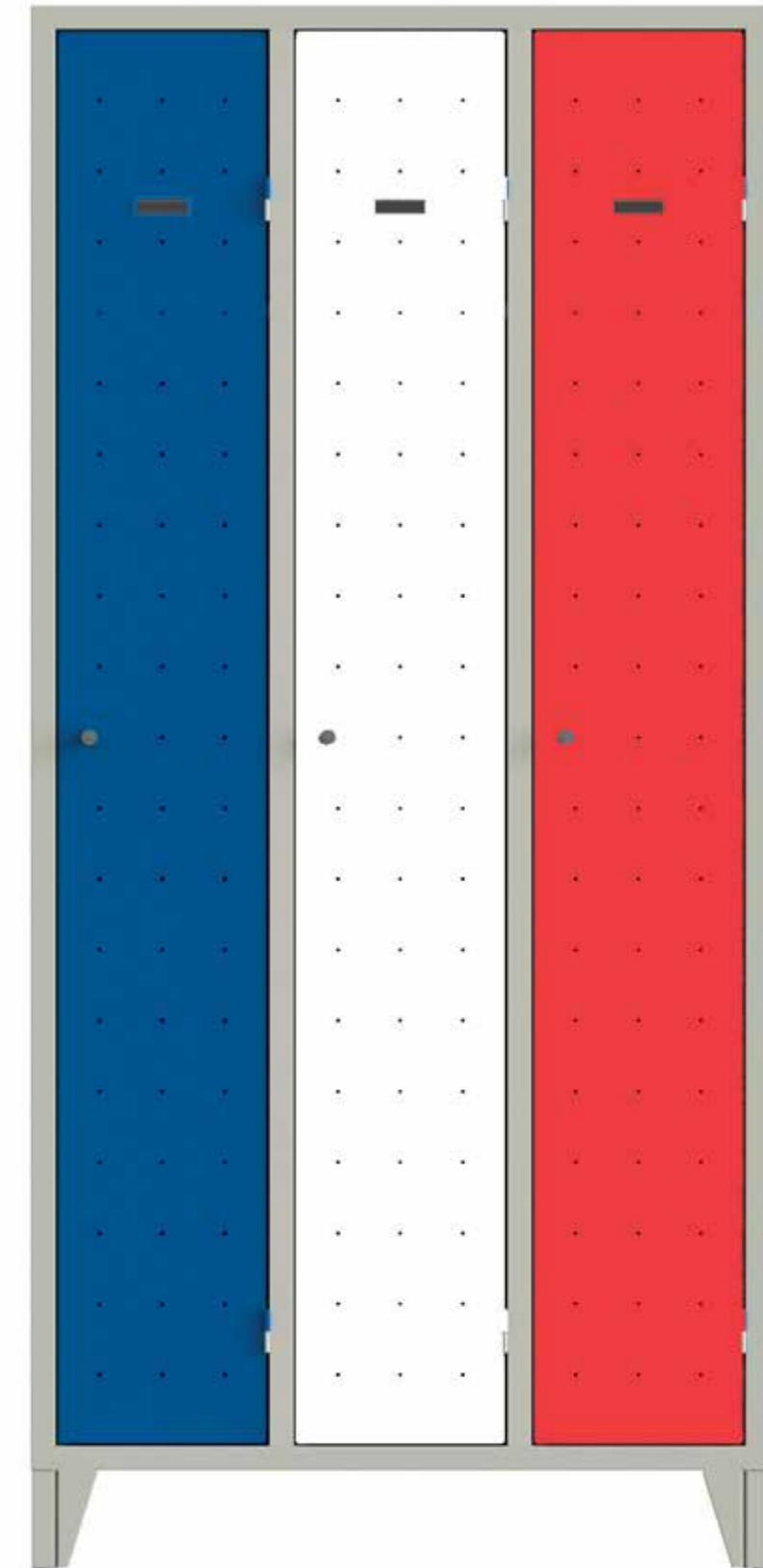

Ambiti di utilizzo:

Industria, scuola, tempo libero - collettività in genere.

Areas of use:
Industry, school, leisure,
community.

Domaines d'utilisation:
L'industrie, l'école, les loisirs les
communautés en général.

Einsatzbereiche:
Industrie, Schule,
Freizeit - allgemein für
Gemeinschaftseinrichtungen.



Classico NF: i modelli

the models - les modèles - die modelle

INFORMAZIONI GENERALI DELLA LINEA

Misure: Larghezza x Profondità x Altezza (mm)

Armadi MONOBLOCCO, già montati

Prezzo base corpo + ante: RAL 7035 | Altri colori: Sovraprezzo, vedi Accessori (pag. 45)

Attenzione: Se l'armadio viene ordinato con maniglia lucchettabile e/o zoccolo il prezzo rimane invariato

GENERAL INFORMATION OF THE LINE

Measurements: Width x Depth x Height (mm)

MONOBLOC cabinets, already assembled

Base price body + doors: RAL 7035 | Other colours: Surcharge, see Accessories (page 45)

Attention: If the wardrobe is ordered with lockable handle and/or plinth the price remains unchanged

INFORMATIONS GÉNÉRALES DE LA LIGNE

Dimensions : Largeur x Profondeur x Hauteur (mm)

Armoires MONOBLOC, déjà assemblées

Prix de base corps + portes : RAL 7035 - RAL 5010 | Autres couleurs : Supplément, voir Accessoires (page 45)

Attention : Si l'armoire est commandée avec poignée et/ou socle verrouillable, le prix reste inchangé

ALLGEMEINE INFORMATIONEN ZUR PRODUKTREIHE

Maße: Breite x Tiefe x Höhe (mm)

MONOBLOC-Schränke, bereits montiert

Grundpreis Korpus + Türen: RAL 7035 | Andere Farben: Aufpreis, siehe Zubehör (Seite 45)

Achtung: Wird der Kleiderschrank mit abschließbarem Griff und/oder Sockel bestellt, bleibt der Preis unverändert

1 Forature quadrate
Square perforations
Perforations carrées
Quadratische Perforationen

2 Portacartellino in plastica
Plastic label holder
Porte-étiquette en plastique
Namensschildhalter aus Kunststoff

3 Serratura con doppia chiave antitrauma
Lock with double anti-trauma key
Serrure avec double clé anti-traumatisme
Zylinderschloss mit doppeltem
Anti-Trauma-Schlüssel

4 Base su piedi
Base on feet
Piètement sur pieds
Basis auf Standfüßen



Scansiona il codice QR per le caratteristiche degli armadi e le altre configurazioni: www.armet.it

Scan the QR code for cabinet features and other configurations: www.armet.it

Scannez le code QR pour connaître les caractéristiques de l'armoire et d'autres configurations: www.armet.it

Scannen Sie den QR-Code für Schrankfunktionen und andere Konfigurationen: www.armet.it

Classico NF: i modelli

Industria pulita, con ripiano superiore - Traditional Lockers
Industrie propre - Saubere Industrie, mit oberer Ablage

Industria sporca, con ripiano e divisorio - Lockers with shelf and dirty/clean divider
Industrie salissante - Schmutzige Industrie, mit Ablage und Trennwand



IP1-001

-
**Armadio spogliatoio 1 posto
con ripiano superiore**

Locker 1 door with top shelf
1 Vestiaire individuel
1-Posten-Umkleideschrank mit oberer
Ablage

-
322 x 500 x 1920
m³ 0,33 20 kg

€ 290,70



IS1-001

-
**Armadio spogliatoio 1 posto
con ripiano superiore e divisorio
sporco/pulito**

Locker 1 door with top shelf and dirty/
clean divider
1 Vestiaire individuel
1-Posten-Umkleideschrank mit oberer
Ablage und Trennwand für schmutzige
und saubere Wäsche

-
420 x 500 x 1920
m³ 0,40 25 kg

€ 329,20



IP2-001

-
**Armadio spogliatoio 2 posti
con ripiano superiore**

Locker 2 doors with top shelf
2 Vestiaires individuels
2-Posten-Umkleideschrank mit oberer
Ablage

-
615 x 500 x 1920
m³ 0,58 33 kg

€ 422,95



IS2-001

-
**Armadio spogliatoio 2 posti
con ripiano superiore e divisorio
sporco/pulito**

Locker 2 doors with top shelf and dirty/
clean divider
2 Vestiaires individuels
2-Posten-Umkleideschrank mit oberer
Ablage und Trennwand für schmutzige
und saubere Wäsche

-
810 x 500 x 1920
m³ 0,77 44 kg

€ 511,45



IP3-001

-
**Armadio spogliatoio 3 posti
con ripiano superiore**

Locker 3 doors with top shelf
3 Vestiaires individuels
3-Posten-Umkleideschrank mit oberer
Ablage

-
907 x 500 x 1920
m³ 0,87 46 kg

€ 591,35



IS3-001

-
**Armadio spogliatoio 3 posti
con ripiano superiore e divisorio
sporco/pulito**

Locker 3 doors with top shelf and dirty/
clean divider
3 Vestiaires individuels
3-Posten-Umkleideschrank mit oberer
Ablage und Trennwand für schmutzige
und saubere Wäsche

-
1200 x 500 x 1920
m³ 1,15 63 kg

€ 727,60



IP4-001

-
**Armadio spogliatoio 4 posti
con ripiano superiore**

Locker 4 doors with top shelf
4 Vestiaires individuels
4-Posten-Umkleideschrank mit oberer
Ablage

-
1200 x 500 x 1920
m³ 1,15 59 kg

€ 703,40

Armadi casellari - Compartment lockers
Armoires multicases - Schließfachschränke



C04-001
-
Armadio casellario 4 posti
4 compartments locker
4 Casiers Superposés
4-Posten-Schließfachschrank
-
420 x 500 x 1920
m³ 0,40 27 kg

€ 409,95



C08-001
-
Armadio casellario 8 posti
8 compartments locker
4 Casiers Superposés, 2 colonnes
8-Posten-Schließfachschrank
-
810 x 500 x 1920
m³ 0,77 47 kg

€ 679,05



C12-001
-
Armadio casellario 12 posti
12 compartments locker
4 Casiers Superposés, 3 colonnes
12-Posten-Schließfachschrank
-
1200 x 500 x 1920
m³ 1,15 67 kg

€ 965,70

Spogliatoi sovrapposti - Multi compartments lockers
Casiers penderie - Umkleideschränke mit übereinander angeordneten Fächern



CP2-001
-
Armadio sovrapposto 2 posti
2 Doors multi compartments locker
Vestiaire penderie 2 places
2-Posten-Umkleideschrank mit 2 übereinander angeordneten Fächern
-
322 x 500 x 1920
m³ 0,33 20 kg

€ 320,00



CP4-001
-
Armadio sovrapposto 4 posti
4 Doors multi compartments locker
Vestiaire penderie 4 places
4-Posten-Umkleideschrank mit je 2 übereinander angeordneten Fächern
-
615 x 500 x 1920
m³ 0,58 34 kg

€ 482,25



CP6-001
-
Armadio sovrapposto 6 posti
6 Doors multi compartments locker
Vestiaire penderie 6 places
6-Posten-Umkleideschrank mit je 2 übereinander angeordneten Fächern
-
907 x 500 x 1920
m³ 0,87 47 kg

€ 676,60



CP8-001
-
Armadio sovrapposto 8 posti
8 Doors multi compartments locker
Vestiaire penderie 8 places
8-Posten-Umkleideschrank mit je 2 übereinander angeordneten Fächern
-
1200 x 500 x 1920
m³ 1,15 61 kg

€ 832,10

Spogliatoi ante a "L" - "L" door Lockers
VL - Umkleideschränke mit „L“-Türen



VL2-001
-
Armadio spogliatoio ante a "L" 2 posti
"L" Locker 2 doors
2 Vestiaires Individuels à "L"
2-Posten-Umkleideschrank mit „L“-Türen
-
420 x 500 x 1920
m³ 0,40 27 kg

€ 433,75



VL4-001
-
Armadio spogliatoio ante a "L" 4 posti
"L" Locker 4 doors
4 Vestiaires Individuels à "L"
4-Posten-Umkleideschrank mit „L“-Türen
-
810 x 500 x 1920
m³ 0,77 47 kg

€ 724,85



VL6-001
-
Armadio spogliatoio ante a "L" 6 posti
"L" Locker 6 doors
6 Vestiaires Individuels à "L"
6-Posten-Umkleideschrank mit „L“-Türen
-
1200 x 500 x 1920
m³ 1,15 67 kg

€ 1.017,75

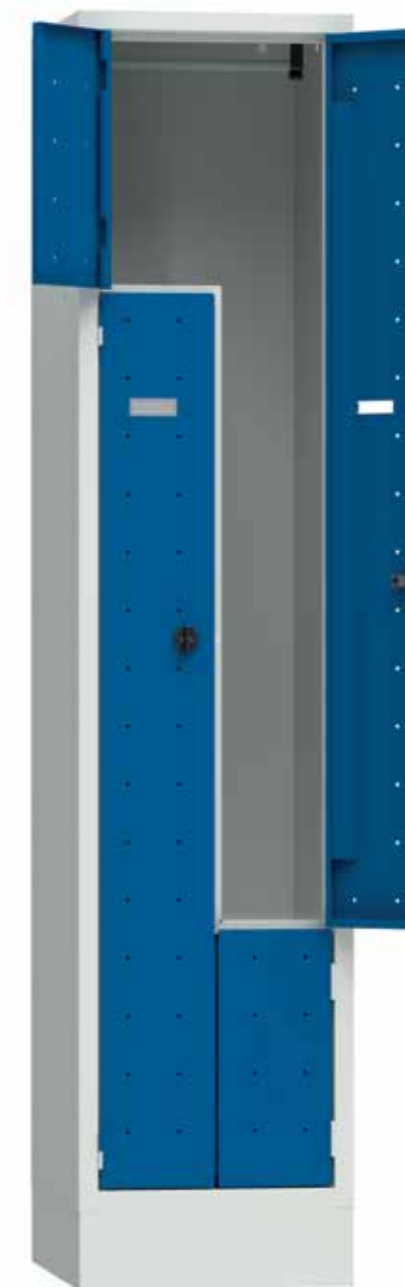

Armadio ante a "L" su zoccolo, con anta blu e chiusura lucchettabile.

Classico NF

accessori - accessories - accessoires - zubehör



Scansiona il codice QR per consultare le caratteristiche degli accessori e ricambi direttamente sul sito www.armet.it

INFORMAZIONI GENERALI DELLA LINEA

Accessori e ricambi compatibili con gli armadi della serie CLASSICO NF. Misure: Larghezza x Profondità x Altezza (mm)

NOTE

Verificare con l'ufficio commerciale la compatibilità di ricambi e accessori con articoli già in proprio possesso. Armet si riserva il diritto di apportare modifiche ai prodotti in qualsiasi momento senza preventive comunicazioni, al fine di migliorare o aggiornare la gamma di prodotti offerta. Per progetti di particolare entità Armet si riserva il diritto di applicare condizioni speciali e migliorative.

Scan the QR code to consult the characteristics of the accessories and spare parts directly on the www.armet.it website

GENERAL INFORMATION OF THE LINE

Accessories and spare parts compatible with the CLASSICO NF series cabinets. Measurements: Width x Depth x Height (mm)

NOTES

Check with the sales office the compatibility of spare parts and accessories with items you already own. Armet reserves the right to make changes to the products at any time without prior notice, in order to improve or update the range of products offered. For particularly significant projects, Armet reserves the right to apply special conditions.

Scannez le code QR pour consulter les caractéristiques des accessoires et pièces de rechange directement sur le site www.armet.it

INFORMATIONS GÉNÉRALES DE LA LIGNE

Accessoires et pièces détachées compatibles avec les armoires de la série CLASSICO NF. Dimensions : Largeur x Profondeur x Hauteur (mm)

REMARQUES

Vérifiez auprès du bureau commercial la compatibilité des pièces détachées et accessoires avec les articles que vous possédez déjà. Armet se réserve le droit d'apporter des modifications aux produits à tout moment et sans préavis, afin d'améliorer ou de mettre à jour la gamme de produits proposés. Pour des projets de nature particulièrement importante, Armet se réserve le droit d'appliquer des conditions spéciales et améliorées.

Scannen Sie den QR-Code, um die Eigenschaften von Zubehör und Ersatzteilen direkt auf der Website www.armet.it einzusehen

ALLGEMEINE INFORMATIONEN ZUR PRODUKTREIHE
Zubehör und Ersatzteile kompatibel mit den Schränken der CLASSICO NF Serie. Maße: Breite x Tiefe x Höhe (mm)

HINWEISE

Erkundigen Sie sich bei Ihrem Vertriebsbüro nach der Kompatibilität von Ersatzteilen und Zubehör mit Artikeln, die Sie bereits besitzen. Armet behält sich das Recht vor, jederzeit und ohne vorherige Ankündigung Änderungen an den Produkten vorzunehmen, um das Produktangebot zu verbessern oder zu aktualisieren. Für besonders bedeutende Projekte behält sich Armet das Recht vor, besondere und verbesserte Bedingungen anzuwenden.



Tetto inclinato antipolvere per armadi, colore standard RAL 7035

Dustproof sloping roof for lockers, standard color RAL 7035

Toit incliné anti-poussière pour armoires, couleur standard RAL 7035

Staubdichtes Schrägdach für Umkleideschränke, Standardfarbe RAL 7035

CODICE Code Code Code	DIMENSIONI Dimensions Dimensions Abmessungen	PESO (Kg) Weight Poids Gewicht	VOLUME (m³) Volume Volume Volumen	LISTINO Price list Tarif Preisliste
TE030C-00000001	322x500x200 mm	3	0,05	€ 76,58
TE040C-00000001	420x500x200 mm	4	0,05	€ 80,93
TE060C-00000001	615x500x200 mm	5	0,06	€ 87,50
TE080C-00000001	810x500x200 mm	6	0,08	€ 91,89
TE090C-00000001	907x500x200 mm	6	0,08	€ 113,76
TE120C-00000001	1200x500x200 mm	8	0,12	€ 118,14



* Panche portanti in acciaio con doghe in legno, con scalino per armadi su piedi-zoccolo

* Support benches made on steel and wooden slats, with step for feet/sockel locker

* Bancs porteurs en acier à lattes en bois, avec marche pour armoires sur pieds plinthes

* Tragende Stahlbänke mit Holzlatten und Trittstufe für Umkleideschränke auf Standfüßen

CODICE Code Code Code	DIMENSIONI Dimensions Dimensions Abmessungen	PESO (Kg) Weight Poids Gewicht	VOLUME (m³) Volume Volume Volumen	LISTINO Price list Tarif Preisliste
PPL030-00000001	322x815x420 mm	7	0,11	€ 334,71
PPL040-00000001	420x815x420 mm	8	0,14	€ 350,04
PPL060-00000001	615x815x420 mm	9	0,23	€ 363,15
PPL080-00000001	810x815x420 mm	11	0,27	€ 385,00
PPL090-00000001	907x815x420 mm	12	0,31	€ 387,80
PPL120-00000001	1200x815x420 mm	15	0,41	€ 413,00

* Su richiesta, solo per articoli PPL, disponibile anche portascarpe per panca portante.

* On request, only for PPL items, a shoe rack for the supporting bench is also available.

* Sur demande, uniquement pour les articles PPL, un porte-chaussures pour le banc porteur est également disponible.

* Auf Anfrage, nur für PPL-Artikel, ist auch ein Schuhhalter für die tragende Bank erhältlich.

Gli accessori di fissaggio sono inclusi - The fixing accessories are included - Les accessoires de fixation sont inclus - Die Befestigungszubehörteile sind enthalten



Panche portanti in acciaio con doghe in legno, dritte per armadi senza piedi

Support benches made on steel and wooden slats, suitable for no-feet locker

Socle Bancs en acier avec lattes en bois, droits pour armoire sans pieds

Tragbänke aus Stahl mit Holzlatten, gerade für Umkleideschrank ohne Standfüße

CODICE Code Code Code	DIMENSIONI Dimensions Dimensions Abmessungen	PESO (Kg) Weight Poids Gewicht	VOLUME (m³) Volume Volume Volumen	LISTINO Price list Tarif Preisliste
PML030-00000001	322x815x420 mm	7	0,11	€ 284,69
PML040-00000001	420x815x420 mm	8	0,14	€ 297,28
PML060-00000001	615x815x420 mm	9	0,23	€ 309,69
PML080-00000001	810x815x420 mm	11	0,27	€ 320,87
PML090-00000001	907x815x420 mm	12	0,31	€ 328,74
PML120-00000001	1200x815x420 mm	15	0,41	€ 355,20

Gli accessori di fissaggio sono inclusi - The fixing accessories are included - Les accessoires de fixation sont inclus - Die Befestigungszubehörteile sind enthalten

** Ricambi: Ripiani in metallo

** Spare parts: Metal shelves

** Pièces détachées : Etagères métalliques

** Ersatzteile: Metallböden

CODICE Code Code Code	DESCRIZIONI Descriptions Descriptions Beschreibung	PESO (Kg) Weight Poids Gewicht	LISTINO Price list Tarif Preisliste
KRP290-00000001	290x480x30 mm vani di sinistra, (art. IP2 e multipli, CP4 e multipli) 290x480x30 mm left-hand compartments, (art. IP2 and multiples, CP4 and multiples) 290x480x30 mm Espace de gauche (art. IP2 et multiples, CP4 et multiples) 290x480x30 mm Fächer auf der linken Seite, (Art. IP2 und Vielfache, CP4 und Vielfache)	1	€ 28,62
KRP320-00000001	320x480x30 mm vani di destra, (art. IP1, CP2 e multipli) 320x480x30 mm right-hand compartments, (art. IP1, CP2 and multiple) 320x480x30 mm Espace de droite (art IP1,CP2 et multiples) 320x480x30 mm Fächer auf der rechten Seite, (Art. IP1, CP2 und Vielfache)	1	€ 28,62
KRP390-00000001	390x480x30 mm vani di sinistra, (art. IS2 e multipli) 390x480x30 mm left-hand compartments, (art. IS2 and multiples) 390x480x30 mm espace de gauche (art. IS2 et multiples) 390x480x30 mm Fächer auf der linken Seite, (Art. IS2 und Vielfache)	2	€ 32,00
KRP420-00000001	420x480x30 mm vani di destra, (art. IS1) 420x480x30 mm right-hand compartments, (art. IS1) 420x480x30 mm espace de droite (art. IS1) 420x480x30 mm Fächer auf der rechten Seite, (Art. IS1)	2	€ 32,00

** Nei nostri armadi, il vano di destra è più grande di qualche mm rispetto al vano di sinistra.

** In our cabinets, the right compartment is a few millimetres larger than the left one.

** Dans nos armoires, le compartiment de droite est légèrement plus grand de quelques millimètres que celui de gauche.

** In unseren Schränken ist das rechte Fach ein paar Millimeter größer als das linke.

Classico NF



accessori - accessories - accessoires - zubehör

Ricambi: Divisori verticali

Spare parts: Vertical dividers

Pièces de rechange: Diviseurs verticaux

Ersatzteile: Vertikale Trennwände

ARTICOLO Item Article Artikel	CODICE Code Code Code	DESCRIZIONI Descriptions Descriptions Beschreibung	PESO (Kg) Weight Poids Gewicht	LISTINO Price list Tarif Preisliste
	KDIV01-00000001	<p>* Divisorio dal piano superiore al fondo del mobile 1410x405x15 mm</p> <p>* Top-shelf/bottom divider 1410x405x15 mm</p> <p>* Cloison entre l'étagère supérieure et le fond de l'armoire 1410x405x15 mm</p> <p>* Trennwand von der oberen Platte bis zum Boden des Schrankes: 1410x405x15 mm</p>	3	€ 53,41
	KDIV02-00000001	<p>* Divisorio dal piano superiore al piano inferiore del vano, 1215x405x15 mm</p> <p>* Top/bottom shelf divider 1215x405x15 mm</p> <p>* Cloison entre l'étagère supérieure et l'étagère inférieure 1215x405x15 mm</p> <p>* Trennwand von der oberen Platte bis zur unteren Platte des Fachs: 1215x405x15 mm</p>	3	€ 51,30
	KDIV06-00000001	<p>* Divisorio dal cielo al fondo del vano per armadi sovrapposti CP, 884x405x15 mm</p> <p>* Top/bottom divider for multi compartments lockers CP, 884x405x15 mm</p> <p>* Cloison du haut au bas de l'armoire pour casiers penderie CP, 884x405x15 mm</p> <p>* Trennwand von der Deckplatte bis zum Boden des Fachs für übereinander angeordnete Schränke CP: 884x405x15 mm</p>	2	€ 29,00

Ricambi: Serrature e passe-partout

Spare parts: Locks and Masterkey

Pièces détachées : Serrures et passe-partout

Ersatzteile: Schlösser und Master-Schlüssel

CODICE Code Code Code	DESCRIZIONI Descriptions Descriptions Beschreibung	LISTINO Price list Tarif Preisliste
ZPSPT0	<p>Chiave passepartout serratura a chiavi 1000 combinazioni</p> <p>Masterkey for key lock 1000 combinations</p> <p>Passe-partout pour serrure à clé 1000 combinaisons</p> <p>Master-Schlüssel für Schlüsselschloss mit 1000 Kombinationen</p>	€ 30,72
ZPSPT3	<p>Chiave passepartout serratura combinazione meccanica</p> <p>Masterkey for mechanical combination lock</p> <p>Clé passepartout pour serrure a combinaison mécanique</p> <p>Master-Schlüssel für mechanisches Kombinationsschloss</p>	€ 30,72
ZPSPT4	<p>Chiave passepartout serratura a moneta</p> <p>Masterkey for coin lock</p> <p>Clé passepartout pour serrure à monnaie</p> <p>Master-Schlüssel für Münzschloss</p>	€ 30,72
ZPSPT8	<p>Chiave passepartout serratura elettronica</p> <p>Masterkey for electronic lock</p> <p>Clé passepartout pour serrure électronique</p> <p>Master-Schlüssel für elektronisches Schloss</p>	€ 89,71
ZPSPT10	<p>**Chiave di programmazione per serratura elettronica</p> <p>**Programming key for electronic lock</p> <p>**Clé de programmation pour serrure électronique</p> <p>**Programmierschlüssel für elektronisches Schloss</p>	€ 121,37

* Chiodini di fissaggio inclusi; per l'acquisto di questo accessorio contattare l'ufficio commerciale - Fixing nails included; contact the sales department to purchase this accessory - Clous de fixation inclus; contactez le service commercial pour acheter cet accessoire - Befestigungsnägel inklusive; wenden sie sich für den kauf dieses zubehörs bitte ab die vertriebsabteilung.

** Le serrature arrivano già programmate secondo utilizzo pubblico o privato, questo accessorio serve esclusivamente per il cambio utilizzo.

** The locks are delivered pre-programmed according to public or private use; this accessory is only for changing use.

** Les serrures sont déjà programmées en fonction de l'usage public ou privé, cet accessoire sert exclusivement au changement d'utilisation.

** Die Schlösser werden bereits für den öffentlichen oder privaten Gebrauch programmiert geliefert. Dieses Zubehör dient ausschließlich zur Änderung des Verwendungszwecks.

Classico NF

accessori - accessories - accessoires - zubehör

Ricambi: Serrature e passe-partout

Spare parts: Locks and Masterkey

Pièces détachées : Serrures et passe-partout

Ersatzteile: Schlösser und Master-Schlüssel

CODICE Code Code Code	DESCRIZIONI Descriptions Descriptions Beschreibung	LISTINO Price list Tarif Preisliste
ZSE2CD	Serratura con doppia chiave antitrauma 1000 combinazioni Lock with double anti-trauma key 1000 combinations Serrure avec double clé antitraumatisme 1000 combinaisons Schloss mit doppeltem Anti-Trauma-Schlüssel, 1000 Kombinationen	€ 14,72
ZSE2CS	Serratura con doppia chiave antitrauma 1000 combinazioni per anta inferiore a "L" Lock with anti-trauma double key 1000 combinations for bottom 'Z' door Serrure avec double clé antitraumatisme 1000 combinaisons pour porte inférieure à L Schloss mit doppeltem Anti-Trauma-Schlüssel, 1000 Kombinationen für untere „Z“-Tür	€ 14,72
ZSELUCSX	Serratura lucchettabile per anta inferiore a "L" Padlock lock for lower 'L' door Serrure cadenassable pour porte inférieure à L Verschließbares Schloss für untere „L“-Tür	€ 22,89
ZSELUC	Serratura lucchettabile Padlock lock Serrure à cadenas Schloss mit Vorhängeschloss	€ 22,89
ZSEMON	Serratura a moneta (compatibile con moneta da 1 €) Coin lock (designed for 1 € coin) Serrure à monnaie (1 €) Münzschloss (kompatibel mit 1 € Münze)	€ 152,26
ZSECOM	*** Serratura a combinazione meccanica *** Mechanical combination lock *** Serrure a combinaison mécanique *** Mechanisches Kombinationsschloss	€ 148,80
ZSELET	*** Serratura a combinazione elettronica con tastiera *** Electronic combination lock with keypad *** Serrure à combinaison électronique avec clavier *** Elektronisches Kombinationsschloss mit Tastatur	€ 214,54
ZSELET2	*** Serratura elettronica con Badge RFID *** Electronic lock with RFID Badge *** Serrure électronique avec Badge RFID *** Elektronisches Schloss mit RFID-Ausweis	€ 254,00
ZBADGE	Badge per serratura elettronica RFID Badge for electronic RFID lock Badge pour serrure électronique RFID Ausweis für elektronisches RFID-Schloss	€ 22,43
ZKSESCF	Kit serratura con aste per chiusura a tre vie H192 cm, per armadi spogliatoio 3 closing way locking system kit H192 cm, for lockers Kit serrure avec barres pour fermeture à 3 voies H192 cm, pour vestiaires Schloss-Montagesatz mit Riegeln für Dreipunktverriegelung H192 cm, für Umkleideschränke	€ 45,00
ZCHILU	Lucchetto Padlock Cadenas Vorhängeschloss	€ 22,89

*** Consegna dai 30 a 40 giorni lavorativi data ordine; specificare in fase di ordine se l'utilizzo richiesto è per uso pubblico o privato.



*** Delivery within 30 to 40 working days from order date; please specify at the time of order whether the intended use is for public or private use.

*** Livraison sous 30 à 40 jours ouvrables à compter de la date de commande ; veuillez préciser lors de la commande si l'utilisation prévue est publique ou privée.

*** Lieferung innerhalb von 30 bis 40 Werktagen ab Bestelldatum; bitte bei der Bestellung angeben, ob die Nutzung für den öffentlichen oder privaten Gebrauch vorgesehen ist.

Classico NF







accessori aggiuntivi - additional accessories - accessoires supplémentaires - weiteres zubehör



ARTICOLO Item Article Artikel	CODICE Code Code Code	DESCRIZIONI Descriptions Descriptions Beschreibung	LISTINO Price list Tarif Preisliste
	TESORSER	Tesoretto con serratura, 250x230x100 mm Security box with lock, 250x230x100 mm Casier avec serrure, 250x230x100 mm Tresor mit Schloss, 250x230x100 mm	€ 114,27
	KPCB00	Porta ciabatte per spogliatoi IP Slippers holder for IP Lockers Porte tongues pour vestiaires IP Pantoffelhalter für Umkleideschränke IP	€ 11,20
	KPCB01	Porta ciabatte per spogliatoi IS Slippers holder for IS Lockers Porte tongues pour vestiaires IS Pantoffelhalter für Umkleideschränke IS	€ 11,20
	KCS100	** Cassetto con serratura per spogliatoi IP ** Lockable drawer for IP locker ** Tiroir avec serrure pour vestiaires IP ** Schublade mit Schloss für Umkleideschränke IP	€ 86,50
	KCS200	** Cassetto con serratura per spogliatoi IS ** Lockable drawer for IS locker ** Tiroir avec serrure pour vestiaires IS ** Schublade mit Schloss für Umkleideschränke IS	€ 86,50
	KVASCH1	Vaschetta portascarpe in plastica Plastic tray container Bac pour chaussures en plastique Kunststoff-Schuhablage	€ 14,98
	KGA5AK	Ganci appendiabiti zincati e cromati per tubi appendi abiti, 5 pezzi, 57x50x50 mm Galvanised and chrome-plated clothes rail hooks, 5 units, 57x50x50 mm Crochets zingué et chromés pour barre porte manteau, 5 pièces, 57x50x50 mm Verzinkte und verchromte Kleiderhaken für Kleiderstange, 5 Stück, 57x50x50 mm	€ 14,27

** Colore standard RAL 7035 - Standard Color RAL 7035 - Couleur standard RAL 7035 - Standardfarbe RAL 7035

Classico NF

accessori aggiuntivi - additional accessories - accessoires supplémentaires - weiteres zubehör

ARTICOLO Item Article Artikel	CODICE Code Code Code	DESCRIZIONI Descriptions Descriptions Beschreibung	LISTINO Price list Tarif Preisliste
	KSPECCHIO	Specchio in plexiglass 145x192x2 Plexiglass mirror 145x192x2 Miroir en plexiglass 145x192x2 Plexiglasspiegel 145x192x2 mm	€ 18,26
	ZKPRO2	Kit 4 piedini regolabili Kit, 4 adjustable feet Kit 4 pieds réglables Montagesatz mit 4 verstellbaren Füßen	€ 22,89
	ZKCPPL	Kit copri piede in plastica, 60x60x100 mm Kit, 4 plastic protection feet, 60x60x100 mm Kit couvre pieds en plastique, 60x60x100 mm Montagesatz mit Kunststoff-Fußabdeckung, 60x60x100 mm	€ 19,84
	ZREGAT	Kit 2 reggitubo/asta in PVC per spogliatoi Kit, 2 PVC clothes hanger holder Kit 2 supports barre en PVC pour vestiaires Montagesatz mit 2 Rohr-/Stangenhaltern aus PVC für Umkleideschränke	€ 28,31
	KGPS	Porta asciugamani con gancio Bathrobe and towels support Porte serviettes avec crochet Handtuchhalter mit Haken	€ 13,09
	KPINOX	** Kit piedi in inox ** Kit, 4 inox feet ** Kit de pieds en acier inox **Montagesatz mit Edelstahlfüßen	€ 98,62





ARTICOLO Item Article Artikel	DESCRIZIONI Descriptions Descriptions Beschreibung	
	* Anta in HPL laminato solo per casellari, per ante intere e sovrapposte su progetto. * Laminated HPL door only for filing cabinets, for full and overlapping doors by design. * Porte en stratifié HPL uniquement pour les casiers, pour les vestiaires et les vestiaires penderie sur projet. * Tür aus HPL-Laminat nur für Schließfächer, für vollständige und übereinander angeordnete Türen auf Anfrage.	A richiesta On request Sur demande Auf Anfrage
	* Anta in plexiglass solo per casellari, per ante intere e sovrapposte su progetto. * Plexiglass door for filing cabinets only, for whole and overlapping doors by design. * Porte en plexiglas uniquement pour les casiers, pour les vestiaires et les vestiaires penderie sur projet. * Tür aus Plexiglas nur für Schließfächer, für vollständige und übereinander angeordnete Türen auf Anfrage.	A richiesta On request Sur demande Auf Anfrage

* Per quotazioni contattare l'ufficio commerciale: offerte@armet.it - * For quotations, please contact the sales office: export@armet.it
* Pour les devis, veuillez contacter le service commercial : export@armet.it - * Für Angebote wenden Sie sich bitte an den Vertrieb: export@armet.it

** Ricambio esclusivamente per mobili già con piedi in inox; la variante su piedi inox è configurabile, ma richiede un supplemento
** Replacement exclusively for lockers already setted with inox feet; the variant on inox feet is configurable as additional charge
** Remplacement uniquement pour les meubles déjà équipés de pieds en inox ; la variante de pieds en inox est configurable, mais nécessite un supplément de prix
** Ersatzteil nur für Möbel mit bereits vorhandenen Edelstahlfüßen; die Variante mit Edelstahlfüßen ist konfigurierbar, erfordert jedoch einen Aufpreis

Classico NF

colori - colors - couleurs - farben











	1 anta 1 door 1 porte 1 Tür - H mm 1735		Anta sovrapposta a "L" "L" overlapping door Porte superposée en «L» Übereinander angeordnete „L“-Tür - H mm 1344
	* € 47,47		* € 44,32
	Colonna 2 ante sovrapposte 2 overlapping doors column Colonne avec 2 portes superposées Säule mit 2 übereinander angeordneten Türen - H mm 866		Colonna 4 ante sovrapposte 4 overlapping doors column Colonne avec 4 portes superposées Säule mit 4 übereinander angeordneten Türen - H mm 431
	* € 21,91		* € 15,52

Colorazione completa dell'armadio | Per quotazioni contattare l'ufficio commerciale: offerte@armet.it
Full cabinet coloring | For quotations, please contact the sales office: export@armet.it
Coloration complète de l'armoire | Pour les devis, veuillez contacter le service commercial : export@armet.it
Komplettlackierung des Schrankes | Für Angebote wenden Sie sich bitte an den Vertrieb: export@armet.it

 **A richiesta - On request - Sur demande - Auf Anfrage**

Colori disponibili
Colors available - Couleurs disponibles - Erhältliche Farben

RAL

										
7035	7024	1015	1003	2004	3001	3003	5012	5015	5010	6018

Colori disponibili
Colors available - Couleurs disponibles - Erhältliche Farben

HPL

		
---	---	---

* I prezzi riportati si riferiscono alla colorazione della singola anta - Per colorazioni fuori standard contattare l'ufficio commerciale.
* Prices quoted refer to the coloring of a single door - For non-standard colours, please contact the sales department.
* Les prix indiqués se réfèrent à la couleur de la porte simple - Pour les couleurs non standards, contacter le bureau commercial.
* Die angegebenen Preise beziehen sich auf die Farbe der Einzeltür - Für nicht standardmäßige Farben wenden Sie sich bitte an das Verkaufsbüro.

Quadro

L'evoluzione dell'armadietto metallico: l'elemento di puro servizio si reinventa con la linea Quadro, diventando un complemento d'arredo grintoso, senza rinunciare al suo ruolo legato a praticità e funzionalità.

La linea Quadro gode di una personalità forte e vivace, ideale per soddisfare esigenze stilistiche, ma anche e soprattutto pratiche: un prodotto pensato per valorizzare gli ambienti dedicati al tempo libero come palestre e biblioteche, così come scuole e circoli sportivi in generale.

The evolution of the metal cabinet: the purely service locker is reinvented with the Quadro line, becoming a gritty furnishing accessory, without renouncing its role associated with practicality and functionality.

The Quadro line has a strong and lively personality, ideal to satisfy stylistic requirements, but also and above all practical: a product designed to enhance environments dedicated to leisure time such as gymnasiums and libraries, as well as schools and any sport environment.

L'évolution de l'armoire en métal: l'élément de service se réinvente avec la ligne Quadro, en devenant un accessoire d'ameublement audacieux, sans renoncer à son rôle de praticité et de fonctionnalité.

La ligne Quadro a une personnalité forte et vivante, idéale pour satisfaire des exigences stylistiques, mais aussi et surtout pratique : un produit conçu pour mettre en valeur les environnements dédiés aux loisirs, comme les gymnases et les bibliothèques, ainsi que les écoles et les clubs sportifs en général.

Die Evolution des Metallspinds: Das reine Funktionsmöbel erfindet sich mit der Produktreihe Quadro neu und wird zu einem stilvollen Einrichtungselement - ohne dabei auf seine praktische und funktionale Rolle zu verzichten.

Die Produktreihe Quadro überzeugt mit einer starken und lebendigen Persönlichkeit, die sowohl ästhetische als auch funktionale Anforderungen erfüllt. Sie wurde speziell entwickelt, um Räume wie Fitnessstudios, Bibliotheken, Schulen und Sportvereine aufzuwerten und ihnen eine moderne, dynamische Note zu verleihen.



Ambiti di utilizzo:
palestre e circoli sportivi, biblioteche e scuole - collettività in genere.

Areas of use:
Gymnasiums and sport
environment, libraries and schools -
community

Domaines d'utilisation :
Gymnases et clubs sportifs,
bibliothèques et écoles -
communautés en général

Einsatzgebiete:
Fitnessstudios und Sportvereine,
Bibliotheken und Schulen - allgemein
für gemeinschaftliche Einrichtungen.



Quadro: i modelli

the models - les modèles - die modelle

INFORMAZIONI GENERALI DELLA LINEA

Misure: Larghezza x Profondità x Altezza (mm)
 Salvo dove diversamente specificato, armadi MONOBLOCCO, già montati
 Prezzo base corpo + ante: RAL 7035 | Altri colori: Sovraprezzo, vedi Accessori (pag. 63)
 Attenzione: Se l'armadio viene ordinato con maniglia lucchettabile e/o zoccolo il prezzo rimane invariato

GENERAL INFORMATION OF THE LINE

Measurements: Width x Depth x Height (mm)
 Unless otherwise specified, MONOBLOC lockers, already assembled
 Base price body + doors: RAL 7035 | Other colors: extra, please see the accessories section (page 63)
 Attention: the locker configured with padlock and/or socket does not change the price

INFORMATIONS GÉNÉRALES SUR LA LIGNE

Dimensions : Largeur x Profondeur x Hauteur (mm)
 Sauf indication contraire, les armoires sont MONOBLOC, déjà assemblées
 Prix de base corps + portes: RAL 7035 | Autres couleurs: Supplément, voir Accessoires (page 63)
 Attention: Si l'armoire est commandée avec poignée et/ou socle, le prix reste inchangé

ALLGEMEINE INFORMATIONEN ZUR PRODUKTREIHE

Maße: Breite x Tiefe x Höhe (mm)
 Sofern nicht anders angegeben handelt es sich um bereits montierte MONOBLOC-Schränke
 Grundpreis Korpus + Türen: RAL 7035 | Andere Farben: Aufpreis, siehe Zubehör (Seite 63)
 Achtung: Wird der Kleiderschrank mit abschließbarem Griff und/oder Sockel bestellt, bleibt der Preis unverändert

1 Forature quadrate
 Square holes
 Perforations carrées
 Quadratische Perforationen

2 Maniglia portacartellino
 Handle and name tag holder
 Poignée porte-étiquettes
 Griff als Etikettenhalter

3 Serratura con doppia chiave antitrauma
 Lock with double anti-trauma key
 Serrure avec double clé anti-traumatisme
 Zylinderschloss mit doppeltem
 Anti-Trauma-Schlüssel

4 Base su piedi
 Base on feet
 Piètement sur pieds
 Basis auf Standfüßen

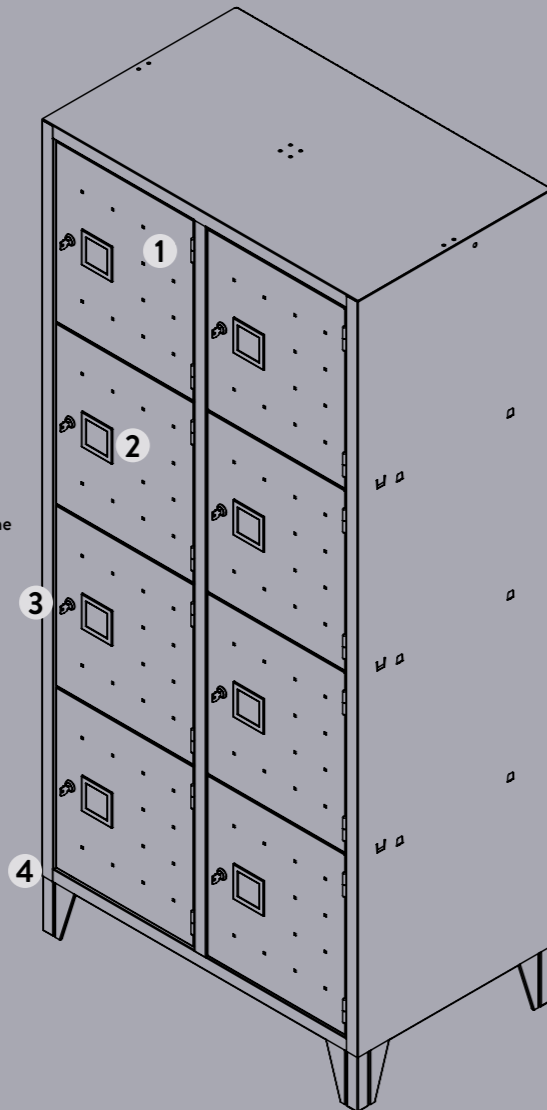

Scansiona il codice QR per le caratteristiche degli armadi e le altre configurazioni: www.armet.it
 Scan the QR code for cabinet features and other configurations: www.armet.it
 Scannez le code QR pour connaître les caractéristiques de l'armoire et d'autres configurations: www.armet.it
 Scannen Sie den QR-Code für Schrankfunktionen und andere Konfigurationen: www.armet.it

Quadro: i modelli

Spogliatoi tradizionali - Standard lockers
 Vestiaires standard - Traditionelle Umkleideschränke



251-00000000001
 -
Armadio spogliatoio 1 posto con ripiano superiore
 Locker 1 door with top shelf
 Vestiaire 1 porte avec étagère supérieure
 1-Posten-Umkleideschrank mit oberer Ablage
 -
 420 x 500 x 1800
 m³ 0,38 22 kg

€ 357,24



252-00000000001
 -
Armadio spogliatoio 2 posti con ripiano superiore
 Locker 2 doors with top shelf
 Vestiaire 2 portes avec étagère supérieure
 2-Posten-Umkleideschrank mit oberer Ablage
 -
 810 x 500 x 1800
 m³ 0,73 38 kg

€ 605,20



253-00000000001
 -
Armadio spogliatoio 3 posti con ripiano superiore
 Locker 3 doors with top shelf
 Vestiaire 3 portes avec étagère supérieure
 3-Posten-Umkleideschrank mit oberer Ablage
 -
 1200 x 500 x 1800
 m³ 1,08 53 kg

€ 844,52

Spogliatoi sovrapposti ante a "Z" - Multi compartments "Z" doors
 Vestiaire à L - Übereinander angeordnete Umkleideschränke mit „L“-Türen



262-00000000001
 -
Armadio spogliatoio, 2 posti
 "Z" Locker 2 doors
 Vestiaire, 2 portes
 2-Posten-Umkleideschrank
 -
 420 x 500 x 1800
 m³ 0,38 28 kg

€ 505,73

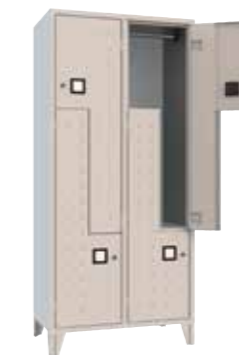

264-00000000001
 -
Armadio spogliatoio, 4 posti
 "Z" Locker 4 doors
 Vestiaire, 4 portes
 4-Posten-Umkleideschrank
 -
 810 x 500 x 1800
 m³ 0,73 49 kg

€ 887,60



266-00000000001
 -
Armadio spogliatoio, 6 posti
 "Z" Locker 6 doors
 Vestiaire, 6 portes
 6-Posten-Umkleideschrank
 -
 1200 x 500 x 1800
 m³ 1,08 70 kg

€ 1.218,27

Spogliatoi sovrapposti - Multi compartments lockers
Vestiaires penderie - Übereinander angeordnete Umkleideschränke



242-0000000001
-
Armadio spogliatoio sovrapposto 2 posti
2 Doors multi compartments locker
Vestiaire penderie 2 portes
2-Posten-Umkleideschrank mit übereinander angeordneten Fächern
-
420 x 500 x 1800
m³ 0,38 23 kg

€ 380,91



242-00000000037
-
Armadio spogliatoio sovrapposto 2 posti con divisorio sporco/pulito
2 Doors multi compartments locker with dirty/clean divider
Armoire de vestiaire empilée 2 places avec séparateur sale/propre
2-Posten-Umkleideschrank mit übereinander angeordneten Fächern und Trennwand für schmutzige und saubere Wäsche
-
420 x 500 x 1800
m³ 0,38 27 kg

€ 452,37



244-00000000001
-
Armadio spogliatoio sovrapposto 4 posti
4 Doors multi compartments locker
Vestiaire penderie 4 portes
4-Posten-Umkleideschrank mit je 2 übereinander angeordneten Fächern
-
810 x 500 x 1800
m³ 0,73 41 kg

€ 691,09



244-00000000068
-
Armadio spogliatoio sovrapposto 4 posti con divisorio sporco/pulito
4 Doors multi compartments locker with dirty/clean divider
Vestiaire penderie 4 portes avec séparateur sale/propre
4-Posten-Umkleideschrank mit je 2 übereinander angeordneten Fächern und Trennwand für schmutzige und saubere Wäsche
-
810 x 500 x 1800
m³ 0,73 49 kg

€ 762,16



246-00000000001
-
Armadio spogliatoio sovrapposto 6 posti
6 Doors multi compartments locker
Vestiaire penderie 6 portes
6-Posten-Umkleideschrank mit je 2 übereinander angeordneten Fächern
-
1200 x 500 x 1800
m³ 1,08 58 kg

€ 966,77



246-00000000059
-
Armadio spogliatoio sovrapposto 6 posti con divisorio sporco/pulito
6 Doors multi compartments locker with dirty/clean divider
Vestiaire penderie 6 portes avec séparateur sale/propre
6-Posten-Umkleideschrank mit je 2 übereinander angeordneten Fächern und Trennwand für schmutzige und saubere Wäsche
-
1200 x 500 x 1800
m³ 1,08 71 kg

€ 1.033,10

Armadi casellario - Multi compartments lockers
Casiers - Schließfachschränke

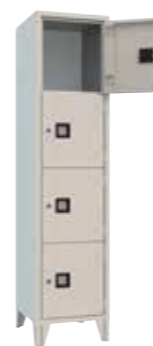

204-00000000001
-
Armadio casellario 4 posti
4 Compartments locker
Casier 4 portes
4-Posten-Schließfachschrank
-
420 x 500 x 1800
m³ 0,38 26 kg

€ 593,49



273-00000000001
-
Armadio casellario 3 posti
3 Compartments locker
Casier 3 portes
3-Posten-Schließfachschrank
-
420 x 500 x 1800
m³ 0,38 25 kg

€ 487,60

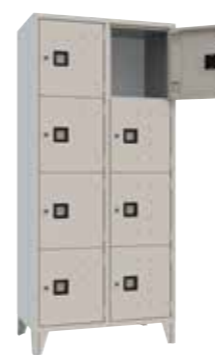

208-00000000001
-
Armadio casellario 8 posti
8 Compartments locker
Casier 8 portes
8-Posten-Schließfachschrank
-
810 x 500 x 1800
m³ 0,73 47 kg

€ 1.039,69

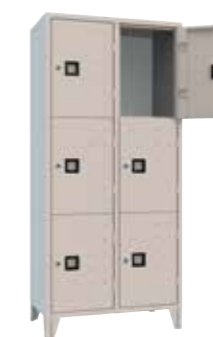

276-00000000001
-
Armadio casellario 6 posti
6 Compartments locker
Casier 6 portes
6-Posten-Schließfachschrank
-
810 x 500 x 1800
m³ 0,73 43 kg

€ 865,10



212-00000000001
-
Armadio casellario 12 posti
12 Compartments locker
Casier 12 portes
12-Posten-Schließfachschrank
-
1200 x 500 x 1800
m³ 1,08 67 kg

€ 1.486,75



279-00000000001
-
Armadio casellario 9 posti
9 Compartments locker
Casier 9 portes
9-Posten-Schließfachschrank
-
1200 x 500 x 1800
m³ 1,08 62 kg

€ 1.226,86

Armadi casellario - Multi compartments lockers
Casiers - Schließfachschränke

Armadi combi - Combi lockers
Casiers - Combi-Schränke



205-00000000001
-
Armadio casellario 5 posti
5 Compartments locker
Casier 5 portes
5-Posten-Schließfachschrank
-
420 x 500 x 1800
m³ 0,38 28 kg

€ 614,18



221-00000000001
-
**Armadio Combi 3 colonne,
2 ante intere e 2 sovrapposte**
Combi locker 3 columns,
2 whole doors and 2 overlapping doors
Vestiaire 3 colonnes,
2 portes entières et 2 superposées
Kombi-Umkleideschrank mit 3 Säulen,
2 durchgehende und 2 übereinander
angeordnete Türen
-
1200 x 500 x 1800
m³ 1,08 55 kg
€ 928,76

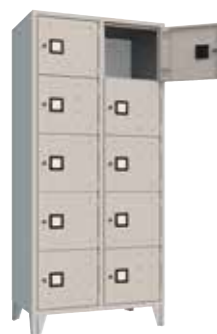

210-00000000001
-
Armadio casellario 10 posti
10 Compartments locker
Casier 10 portes
10-Posten-Schließfachschrank
-
810 x 500 x 1800
m³ 0,73 48 kg

€ 1.063,58



248-00000000001
-
**Armadio Combi 3 colonne,
4 sovrapposte e 4 caselle**
Combi locker 3 columns,
4 overlapping and 4 compartments doors
Vestiaire 3 colonnes,
4 superposés et 4 casiers
Kombi-Kleiderschrank mit 3 Säulen,
4 übereinander angeordnete Türen und 4
Schließfächer
-
1200 x 500 x 1800
m³ 1,08 60 kg
€ 1.273,30

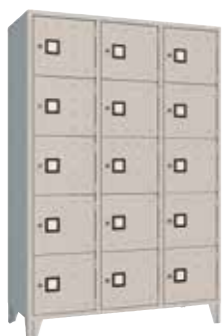

215-00000000001
-
Armadio casellario 15 posti
15 Compartments locker
Casier 15 portes
15-Posten-Schließfachschrank
-
1200 x 500 x 1800
m³ 1,08 70 kg

€ 1.527,96



208E-00000000001
-
**Armadio casellario Elettrificato
a norma 8 posti, Colore Corpo
Grigio RAL 7035, Ante Arancio
RAL 2004. Ogni vano completo
di n°1 presa Schuko e n°1 presa
Usb**
8 Multicompartments locker, electrified,
certified Body color Gray RAL
7035, Orange doors RAL 2004. Each
compartment complete with 1 Schuko
socket and 1 USB socket
Casier électrifié conforme à 8 portes,
Couleur corps e Gris RAL 7035,
Partes Orange RAL 2004. Chaque
compartment équipé de 1 prise Schuko
et 1 prise USB
Elektrifizierter 8-Posten-
Schließfachschrank, Korpusfarbe Grau
RAL 7035, Türen Orange RAL 2004.
Jedes Fach verfügt über 1 Schuko-
Steckdose und 1 USB-Buchse
-
810 x 500 x 1800
m³ 0,38 36 kg

€ 4.598,43

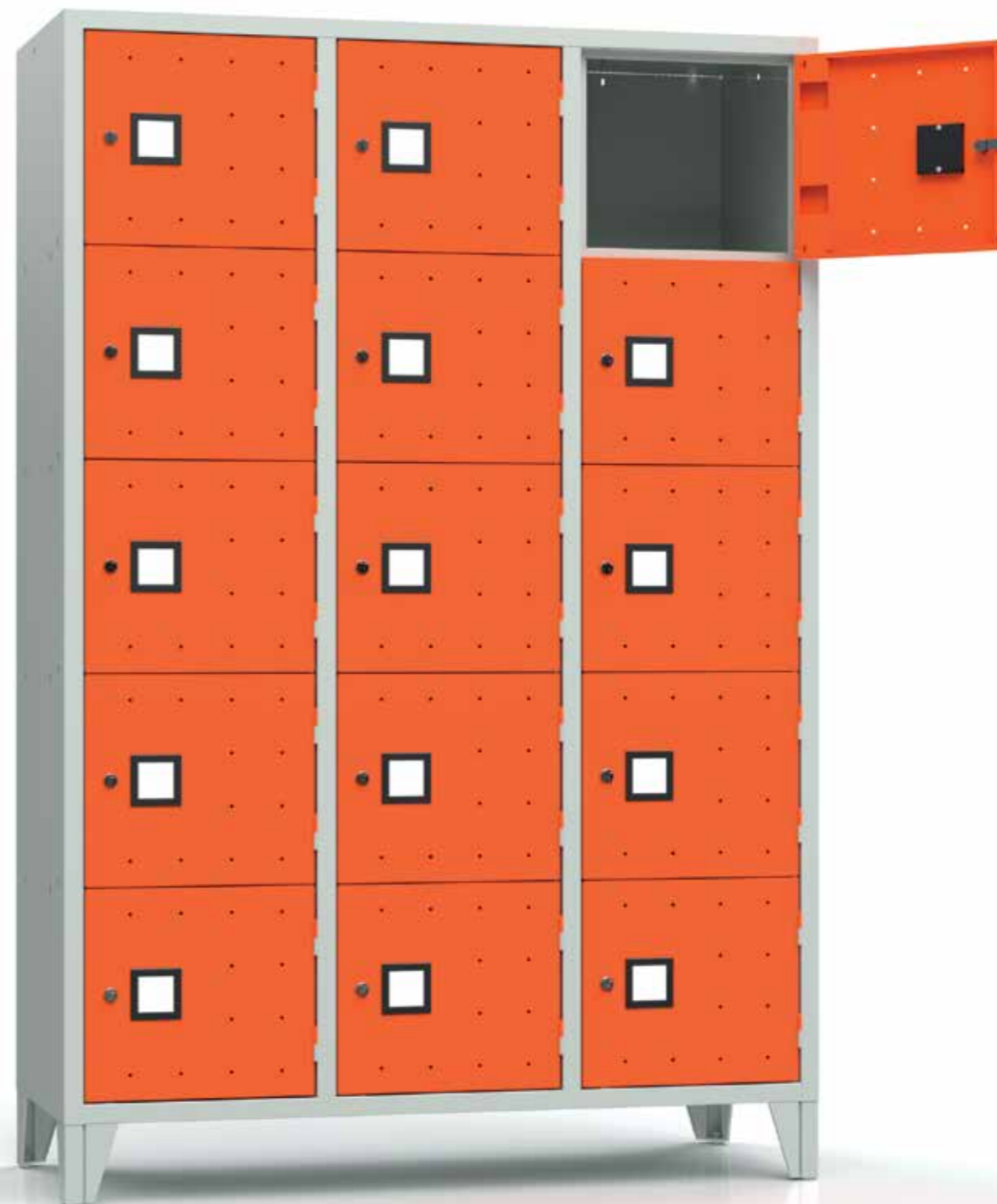

Casellario 15 vani con ante colore RAL 2004

Quadro

accessori - accessories - accessoires - zubehör



Scansiona il codice QR per consultare le caratteristiche degli accessori e ricambi direttamente sul sito www.armet.it

INFORMAZIONI GENERALI DELLA LINEA

Accessori e ricambi compatibili con gli armadi della serie QUADRO.
Misure: Larghezza x Profondità x Altezza (mm)

NOTE

Verificare con l'ufficio commerciale la compatibilità di ricambi e accessori con articoli già in proprio possesso.
Armet si riserva il diritto di apportare modifiche ai prodotti in qualsiasi momento senza preventive comunicazioni, al fine di migliorare o aggiornare la gamma di prodotti offerta.
Per progetti di particolare entità Armet si riserva il diritto di applicare condizioni speciali e migliorative.

Scan the QR code to see the cabinet features and other available configurations directly on www.armet.it

GENERAL INFORMATION OF THE LINE

Accessories and spare parts compatible with the QUADRO series cabinets. Measurements: Width x Depth x Height (mm)

NOTES

Please check with the commercial department for compatibility replacements and accessories with the products you already own.
Armet reserves the right to make changes to products at any time without prior notice in order to improve or update the product range offered.
For particularly significant projects, Armet reserves the right to apply special conditions.

Scannez le code QR pour consulter les caractéristiques des accessoires et pièces de rechange directement sur le site www.armet.it

INFORMATIONS GÉNÉRALES DE LA LIGNE

Accessoires et pièces détachées compatibles avec les armoires de la série QUADRO. Dimensions : Largeur x Profondeur x Hauteur (mm)

REMARQUES

Vérifiez auprès du bureau commercial la compatibilité des pièces détachées et accessoires avec les articles que vous possédez déjà. Armet se réserve le droit d'apporter des modifications aux produits à tout moment et sans préavis, afin d'améliorer ou de mettre à jour la gamme de produits proposés.
Pour des projets de nature particulièrement importante, Armet se réserve le droit d'appliquer des conditions spéciales et améliorées.

Scannen Sie den QR-Code, um die Eigenschaften von Zubehör und Ersatzteilen direkt auf der Website www.armet.it einzusehen

ALLGEMEINE INFORMATIONEN ZUR PRODUKTREIHE
Zubehör und Ersatzteile kompatibel mit den Schränken der QUADRO Serie. Maße: Breite x Tiefe x Höhe (mm)

HINWEISE

Erkundigen Sie sich bei Ihrem Vertriebsbüro nach der Kompatibilität von Ersatzteilen und Zubehör mit Artikeln, die Sie bereits besitzen.
Armet behält sich das Recht vor, jederzeit und ohne vorherige Ankündigung Änderungen an den Produkten vorzunehmen, um das Produktangebot zu verbessern oder zu aktualisieren.
Für besonders bedeutende Projekte behält sich Armet das Recht vor, besondere und verbesserte Bedingungen anzuwenden.



Tetto inclinato antipolvere per armadi, colore standard RAL 7035

Dustproof sloping roof for lockers, standard color RAL 7035
Toit incliné anti-poussière pour armoires, couleur standard RAL 7035
Staubdichtes Schrägdach für Umkleideschränke, Standardfarbe RAL 7035

CODICE Code Code Code	DIMENSIONI Dimensions Dimensions Abmessungen	PESO (Kg) Weight Poids Gewicht	VOLUME (m³) Volume Volume Volumen	LISTINO Price list Tarif Preisliste
TE040C-00000001	420x500x200 mm	4	0,05	€ 80,93
TE080C-00000001	810x500x200 mm	6	0,08	€ 91,89
TE120C-00000001	1200x500x200 mm	8	0,12	€ 118,14

Gli accessori di fissaggio sono inclusi - The fixing accessories are included - Les accessoires de fixation sont inclus - Die Befestigungszubehörteile sind enthalten



* Panche portanti in acciaio con doghe in legno, con scalino per armadi su piedi-zoccolo
* Support benches made on steel and wooden slats, with step for feet/sockel locker
* Bancs porteurs en acier à lattes en bois, avec marche pour armoires sur pieds plinthes
* Tragende Stahlbänke mit Holzlatten und Trittstufe für Umkleideschränke auf Standfüßen

CODICE Code Code Code	DIMENSIONI Dimensions Dimensions Abmessungen	PESO (Kg) Weight Poids Gewicht	VOLUME (m³) Volume Volume Volumen	LISTINO Price list Tarif Preisliste
PPL040-00000001	420x815x420 mm	8	0,14	€ 350,04
PPL080-00000001	810x815x420 mm	11	0,27	€ 385,00
PPL120-00000001	1200x815x420 mm	15	0,41	€ 413,00



Panche portanti in acciaio con doghe in legno, dritte per armadio senza piedi
Support benches made on steel and wooden slats, suitable for no-feet locker
Socle Bancs en acier avec lattes en bois, droits pour armoire sans pieds
Tragbänke aus Stahl mit Holzlatten, gerade für Umkleideschrank ohne Standfüße

CODICE Code Code Code	DIMENSIONI Dimensions Dimensions Abmessungen	PESO (Kg) Weight Poids Gewicht	VOLUME (m³) Volume Volume Volumen	LISTINO Price list Tarif Preisliste
PML040-00000001	420x815x420 mm	8	0,14	€ 297,28
PML080-00000001	810x815x420 mm	11	0,27	€ 320,87
PML120-00000001	1200x815x420 mm	15	0,41	€ 355,20

Gli accessori di fissaggio sono inclusi - The fixing accessories are included - Les accessoires de fixation sont inclus - Die Befestigungszubehörteile sind enthalten

** Ricambi: Ripiani in metallo per armadi profondità 500 mm

** Spare parts: metal shelves for lockers 500 mm deep
** Pièces détachées: Etagères métalliques pour armoires profondeur 500 mm
** Ersatzteile: Metallböden für Schränke mit 500 mm Tiefe

CODICE Code Code Code	DESCRIZIONI Descriptions Descriptions Beschreibung	PESO (Kg) Weight Poids Gewicht	LISTINO Price list Tarif Preisliste
KRP390-00000001	390x480x30 mm, vani di sinistra, (art. 252 e multipli, 264 e multipli, 244 e multipli) 390x480x30 mm, left-hand compartment (art. 252 and multiples, 264 and multiples, 244 and multiples) 390x480x30 mm, coté gauche (art. 252 et multiples, 264 et multiples, 244 et multiples) 390x480x30 mm, Fächer auf der linken Seite (Art. 252 und Vielfache, 264 und Vielfache, 244 und Vielfache)	2	€ 32,00
KRP420-00000001	420x480x30 mm, vani di destra, (art. 251e multipli, 262e multipli, 242 e multipli) 420x480x30 mm, right-hand compartment, (art. 251 and multiples, 262 and multiples, 242 and multiples) 420x480x30 mm, coté droit, (art. 251 et multiples, 262 et multiples, 242 et multiples) 420x480x30 mm, Fächer auf der rechten Seite (Art. 251 und Vielfache, 262 und Vielfache, 242 und Vielfache)	2	€ 32,00

* Su richiesta, solo per articoli PPL, disponibile anche portascarpe per panca portante.

* On request, only for PPL items, a shoe rack for the supporting bench is also available.

* Sur demande, uniquement pour les articles PPL, un porte-chaussures pour le banc porteur est également disponible.

* Auf Anfrage, nur für PPL-Artikel, ist auch ein Schuhhalter für die tragende Bank erhältlich.

** Nei nostri armadi, il vano di destra è più grande di qualche mm rispetto al vano di sinistra.

** In our cabinets, the right compartment is a few millimetres larger than the left one.

** Dans nos armoires, le compartiment de droite est légèrement plus grand de quelques millimètres que celui de gauche.

** In unseren Schränken ist das rechte Fach ein paar Millimeter größer als das linke.

Quadro



accessori - accessories - accessoires - zubehör

Ricambi: Divisori verticali

Spare parts: Vertical dividers

Pièces de rechange: Diviseurs verticaux

Ersatzteile: Vertikale Trennwände

ARTICOLO Item Article Artikel	CODICE Code Code Code	DESCRIZIONI Descriptions Descriptions Beschreibung	PESO (Kg) Weight Poids Gewicht	LISTINO Price list Tarif Preisliste
	KDIV01-00000001	<p>* Divisorio dal piano superiore al fondo del mobile 1410x405x15 mm</p> <p>* Top-shelf/bottom divider 1410x405x15 mm</p> <p>* Cloison entre l'étagère supérieure e le fond de l'armoire 1410x405x15 mm</p> <p>* Trennwand von der oberen Platte bis zum Boden des Schrankes: 1410x405x15 mm</p>	3	€ 53,41
	KDIV02-00000001	<p>* Divisorio dal piano superiore al piano inferiore del vano, 1215x405x15 mm</p> <p>* Top/bottom shelf divider 1215x405x15 mm</p> <p>* Cloison entre l'étagère supérieure et l'étagère inférieure 1215x405x15 mm</p> <p>* Trennwand von der oberen Platte bis zur unteren Platte des Fachs: 1215x405x15 mm</p>	3	€ 51,30
	KDIV05-00000001	<p>* Divisorio dal cielo al fondo del vano per armadi sovrapposti, 824x420x15 mm</p> <p>* Divider top-bottom for multi-compartments lockers, 824x420x15 mm</p> <p>* Séparation du toit au fond pour vestiaires penderie, 824x420x15 mm</p> <p>* Trennwand vom oberen Regalboden bis zum Schrankboden für übereinander angeordnete Schränke, 824x420x15 mm</p>	2	€ 28,00

* Chiodini di fissaggio inclusi; per l'acquisto di questo accessorio contattare l'ufficio commerciale - Fixing nails included; contact the sales department to purchase this accessory - Clous de fixation inclus; contactez le service commercial pour acheter cet accessoire - Befestigungsnägel inklusive; wenden sie sich für den kauf dieses zubehörs bitte ab die vertriebsabteilung.

Ricambi: Serrature e passe-partout

Spare parts: Locks and Masterkey

Pièces détachées : Serrures et passe-partout

Ersatzteile: Schlösser und Master-Schlüssel

CODICE Code Code Code	DESCRIZIONI Descriptions Descriptions Beschreibung	LISTINO Price list Tarif Preisliste
ZPSPT0	<p>Chiave passepartout serratura a chiavi 1000 combinazioni</p> <p>Masterkey for key lock 1000 combinations</p> <p>Passe-partout pour serrure à clé 1000 combinaisons</p> <p>Master-Schlüssel für Schlüsselschloss mit 1000 Kombinationen</p>	€ 30,72
ZPSPT3	<p>Chiave passepartout serratura combinazione meccanica</p> <p>Masterkey for mechanical combination lock</p> <p>Clé passepartout pour serrure a combinaison mécanique</p> <p>Master-Schlüssel für mechanisches Kombinationsschloss</p>	€ 30,72
ZPSPT4	<p>Chiave passepartout serratura a moneta</p> <p>Masterkey for coin lock</p> <p>Clé passepartout pour serrure à monnaie</p> <p>Master-Schlüssel für Münzschloss</p>	€ 30,72
ZPSPT8	<p>Chiave passepartout serratura elettronica</p> <p>Masterkey for electronic lock</p> <p>Clé passepartout pour serrure électronique</p> <p>Master-Schlüssel für elektronisches Schloss</p>	€ 89,71
ZPSPT10	<p>**Chiave di programmazione per serratura elettronica</p> <p>**Programming key for electronic lock</p> <p>**Clé de programmation pour serrure électronique</p> <p>**Programmierschlüssel für elektronisches Schloss</p>	€ 121,37
ZSE2CD	<p>Serratura con doppia chiave antitrauma 1000 combinazioni</p> <p>Lock with double anti-trauma key 1000 combinations</p> <p>Serrure avec double clé antitraumatisme 1000 combinaisons</p> <p>Schloss mit doppeltem Anti-Trauma-Schlüssel mit 1000 Kombinationen</p>	€ 14,72
ZSE2CS	<p>Serratura con doppia chiave antitrauma 1000 combinazioni per anta inferiore a "Z"</p> <p>Lock with anti-trauma double key 1000 combinations for bottom 'Z' door</p> <p>Serrure avec double clé antitraumatisme 1000 combinaisons pour porte inférieure à L</p> <p>Schloss mit doppeltem Anti-Trauma-Schlüssel mit 1000 Kombinationen für untere „Z“-Tür</p>	€ 14,72

** Le serrature arrivano già programmate secondo utilizzo pubblico o privato, questo accessorio serve esclusivamente per il cambio utilizzo.

** The locks are delivered pre-programmed according to public or private use; this accessory is only for changing use.

** Les serrures sont déjà programmées en fonction de l'usage public ou privé, cet accessoire sert exclusivement au changement d'utilisation.

** Die Schlösser werden bereits für den öffentlichen oder privaten Gebrauch programmiert geliefert. Dieses Zubehör dient ausschließlich zur Änderung des Verwendungszwecks.

Quadro

accessori - accessories - accessoires - zubehör

Ricambi: Serrature e passe-partout

Spare parts: Locks and Masterkey

Pièces détachées : Serrures et passe-partout

Ersatzteile: Schlösser und Master-Schlüssel

CODICE Code Code Code	DESCRIZIONI Descriptions Descriptions Beschreibung	LISTINO Price list Tarif Preisliste
ZSELUC	Serratura lucchettabile Padlock lock Serrure à cadenas Schloss mit Vorhängeschloss	€ 22,89
ZSELUCSX	Serratura lucchettabile per anta inferiore a "Z" Padlock lock for lower 'Z' door Serrure cadennassable pour porte inférieure à L Verschließbares Schloss für untere „Z“-Tür	€ 22,89
ZSEMON	Serratura a moneta (compatibile con moneta da 1 €) Coin lock (designed for 1 € coin) Serrure à monnaie (1 €) Münzschloss (kompatibel mit 1 € Münze)	€ 152,26
ZSECOM	*** Serratura a combinazione meccanica *** Mechanical combination lock *** Serrure a combinaison mécanique *** Mechanisches Kombinationsschloss	€ 148,80
ZSELET	*** Serratura a combinazione elettronica con tastiera *** Electronic combination lock with keypad *** Serrure à combinaison électronique avec clavier *** Elektronisches Kombinationsschloss mit Tastatur	€ 214,54
ZSELET2	*** Serratura elettronica con Badge RFID *** Electronic lock with RFID Badge *** Serrure électronique avec Badge RFID *** Elektronisches Schloss mit RFID-Ausweis	€ 254,00
ZBADGE	Badge per serratura elettronica RFID Badge for electronic RFID lock Badge pour serrure électronique RFID Ausweis für elektronisches RFID-Schloss	€ 22,43
ZKSESC	Kit serratura con aste per chiusura a tre vie H180 cm, per armadi spogliatoio 3 closing way locking system kit H180 cm, for lockers Kit serrure avec barres pour fermeture à 3 voies H180 cm, pour vestiaires Schloss-Montagesatz mit Riegeln für Dreipunktverriegelung H180 cm, für Umkleideschränke	€ 41,02
ZCHILU	Lucchetto Padlock Cadenas Vorhängeschloss	€ 22,89

*** Consegna dai 30 a 40 giorni lavorativi data ordine; specificare in fase di ordine se l'utilizzo richiesto è per uso pubblico o privato.

*** Delivery within 30 to 40 working days from order date; please specify at the time of order whether the intended use is for public or private use.

*** Livraison sous 30 à 40 jours ouvrables à compter de la date de commande ; veuillez préciser lors de la commande si l'utilisation prévue est publique ou privée.

*** Lieferung innerhalb von 30 bis 40 Werktagen ab Bestelldatum; bitte bei der Bestellung angeben, ob die Nutzung für den öffentlichen oder privaten Gebrauch vorgesehen ist.

Quadro

accessori aggiuntivi - additional accessories - accessoires supplémentaires - weiteres zubehör

ARTICOLO Item Article Artikel	CODICE Code Code Code	DESCRIZIONI Descriptions Descriptions Beschreibung	LISTINO Price list Tarif Preisliste
	TESORSER	Tesoretto con serratura, 250x230x100 mm Security box with lock, 250x230x100 mm Casier avec serrure, 250x230x100 mm Schließfach, 250x230x100 mm	€ 114,27
	KPCB01	Porta ciabatte per spogliatoio (art. 251, 252, 253) Slippers holder (art. 251, 252, 253) Support pour tongues pour vestiaire (art. 251, 252, 253) Pantoffelhalter für Umkleideschrank (art. 251, 252, 253)	€ 11,20
	KCS200	Cassetto con serratura, colore standard RAL 7035 Lockable drawer standard color RAL 7035 Tiroir avec serrure, colore standard RAL 7035 Schublade mit Schloss, Standardfarbe RAL 7035	€ 86,50
	KVASCH1	Vaschetta portascarpe in plastica Plastic tray container Bac pour chaussures en plastique Schuhablage aus Kunststoff	€ 14,98
	ZKPRO2	Kit 4 piedini regolabili Kit, 4 adjustable feet Kit 4 pieds réglables Montagesatz mit 4 verstellbaren Füßen	€ 22,89
	ZKCPPL	Kit copri piede in plastica, 60x60x100 mm Kit, 4 plastic protection feet, 60x60x100 mm Kit couvre pieds en plastique, 60x60x100 mm Montagesatz mit Kunststoff-Fußabdeckungen, 60x60x100 mm	€ 19,84
	ZREGAT	Kit 2 reggitubo/asta in PVC per spogliatoi Kit, 2 PVC clothes hanger holder Kit 2 support barre en PVC pour vestiaires Montagesatz mit 2 PVC-Rohr-/Stangenhaltern für Umkleideschränke	€ 28,31
	KSPECCHIO	Specchio in plexiglass 145x192x2 Plexiglass mirror 145x192x2 Miroir en plexiglass 145x192x2 Plexiglasspiegel, 145x192x2 mm	€ 18,26
	KPINOX	** Kit piedi in inox ** Kit, 4 inox feet ** Kit de pieds en acier inox **Montagesatz mit Edelstahlfüßen	€ 98,62

** Ricambio esclusivamente per mobili già con piedi in inox; la variante su piedi in inox è configurabile, ma richiede un supplemento



** Spare exclusively for lockers already setted with inox feet; the variant on inox feet is configurable as additional charge



** Remplacement uniquement pour les meubles déjà équipés de pieds en inox ; la variante de pieds en inox est configurable, mais nécessite un supplément de prix

** Ersatzteil nur für Möbel, die bereits mit Edelstahlfüßen ausgestattet sind; die Variante mit Edelstahlfüßen ist konfigurierbar, erfordert jedoch einen Aufpreis

Quadro

accessori aggiuntivi - additional accessories - accessoires supplémentaires - weiteres zubehör

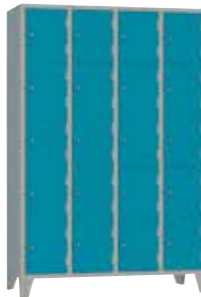

ARTICOLO Item Article Artikel	CODICE Code Code Code	DESCRIZIONI Descriptions Descriptions Beschreibung	LISTINO Price list Tarif Preisliste
	KGPS	Porta asciugamani con gancio Bathrobe and towels support Porte serviettes avec crochet Handtuchhalter mit Haken	€ 13,09
	KGASAK	Ganci appendiabiti zincati e cromati per tubo appendi abiti, 5 pezzi, 57x50x50 mm Galvanised and chrome-plated clothes rail hooks, 5 units, 57x50x50 mm Crochets pour habits zingué et chromé pour barre porte cintre, 5 pièces, 57x50x50 mm Verzinkte und verchromte Kleiderhaken für Kleiderstange, 5 Stück, 57x50x50 mm	€ 14,27

ARTICOLO Item Article Artikel	DESCRIZIONI Descriptions Descriptions Beschreibung	
	<p>* Anta in HPL laminato solo per casellari, per ante intere e sovrapposte su progetto. * Laminated HPL door only for filing cabinets, for full and overlapping doors by design. * Porte en stratifié HPL uniquement pour les casiers, pour les vestiaires et les vestiaires penderie sur projet. * Tür aus HPL-Laminat nur für Schließfächer, für vollständige und übereinander angeordnete Türen auf Anfrage.</p>	A richiesta On request Sur demande Auf Anfrage
	<p>* Anta in plexiglass solo per casellari, per ante intere e sovrapposte su progetto. * Plexiglass door for filing cabinets only, for whole and overlapping doors by design. * Porte en plexiglas uniquement pour les casiers, pour les vestiaires et les vestiaires penderie sur projet. * Tür aus Plexiglas nur für Schließfächer, für vollständige und übereinander angeordnete Türen auf Anfrage.</p>	A richiesta On request Sur demande Auf Anfrage

* Per quotazioni contattare l'ufficio commerciale: offerte@armet.it
* For quotations, please contact the sales office: export@armet.it
* Pour les devis, veuillez contacter le service commercial : export@armet.it
* Für Angebote wenden Sie sich bitte an den Vertrieb: export@armet.it

Quadro

colori - colors - couleurs - farben

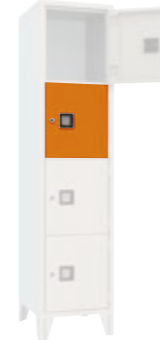
	1 anta 1 door 1 porte 1 Tür - H mm 1615	Anta sovrapposta a "Z" "Z" door Porte à L Übereinander angeordnete „L“-Tür - H mm 1210		Colonna 2 ante sovrapposte 2 overlapping doors column Colonne avec 2 portes superposées Säule mit 2 übereinander angeordneten Türen - H mm 805
	* € 47,47	* € 44,32		* € 21,91
	Colonna 3 ante sovrapposte 3 overlapping doors column Colonne avec 3 portes superposées Säule mit 3 übereinander angeordneten Türen - H mm 538	Colonna 4 ante sovrapposte 4 overlapping doors column Colonne avec 4 portes superposées Säule mit 4 übereinander angeordneten Türen - H mm 403		Colonna 5 ante sovrapposte 5 overlapping doors column Colonne avec 5 portes superposées Säule mit 5 übereinander angeordneten Türen - H mm 320
	* € 20,19	* € 15,52		* € 14,10

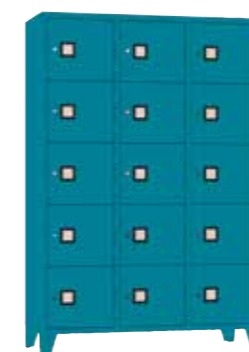

Colorazione completa dell'armadio | Per quotazioni contattare l'ufficio commerciale: offerte@armet.it
Full cabinet coloring | For quotations, please contact the sales office: export@armet.it
Coloration complète de l'armoire | Pour les devis, veuillez contacter le service commercial : export@armet.it
Komplettlackierung des Schrank | Für Angebote wenden Sie sich bitte an den Vertrieb: export@armet.it

A richiesta - On request - Sur demande - Auf Anfrage

Colori disponibili
Colors available - Couleurs disponibles - Erhältliche Farben

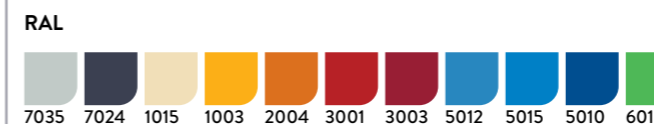

Colori disponibili
Colors available - Couleurs disponibles - Erhältliche Farben



* I prezzi riportati si riferiscono alla colorazione della singola anta - Per colorazioni fuori standard contattare l'ufficio commerciale.
* Prices quoted refer to the coloring of a single door - For non-standard colours, please contact the sales department.
* Les prix indiqués se réfèrent à la couleur de la porte simple - Pour les couleurs non standards, contacter le bureau commercial.
* Die angegebenen Preise beziehen sich auf die Farbe der Einzeltür - Für nicht standardmäßige Farben wenden Sie sich bitte an das Verkaufsbüro.

Schedo

L'operatività quotidiana trova un pratico compagno di lavoro nella linea Schedo: soluzioni di archiviazione e classificazione per l'ufficio in un'ampia gamma di arredi disponibili con soluzioni a giorno, ante cieche o vetrate.

Ogni dettaglio è progettato per contenere in perfetto ordine e in tutta sicurezza i documenti dell'ufficio.

Daily operations find a practical companion with the Schedo line: filing and classification solutions for the office in a wide range of furniture available with open, solid or glass doors. Every detail is designed to hold office documents in perfect order and safety.

Les opérations quotidiennes trouvent un compagnon pratique dans la ligne Schedo : solutions de classement et d'archivage pour bureau dans une large gamme de meubles disponibles avec des solutions ouvertes, portes pleines ou vitrées. Chaque détail est conçu pour contenir les documents du bureau dans un ordre parfait et les garder en toute sécurité.

Der Alltag findet einen praktischen Arbeitsbegleiter in der Produktreihe Schedo: Archivierungs- und Klassifizierungslösungen für das Büro in einer breiten Auswahl an Möbeln, erhältlich mit offenen Fächern, blinden Türen oder Glasfronten. Jedes Detail ist darauf ausgelegt, die Bürodokumente sicher und perfekt geordnet zu verwahren.



Ambiti di utilizzo:
ufficio, scuola, biblioteche.

Areas of use:
office, school, libraries.

Domaines d'utilisation :
bureaux, écoles, bibliothèques.

Einsatzgebiete:
Büro, Schule, Bibliotheken.



Schedo: i modelli

the models - les modèles - die modelle

INFORMAZIONI GENERALI DELLA LINEA

Misure: Larghezza x Profondità x Altezza (mm)

Salvo dove diversamente specificato, armadi SMONTATI, da assemblare

Prezzo base corpo + ante: RAL 7035 | Altri colori: Sovraprezzo, vedi Accessori (pag. 82)

GENERAL INFORMATION OF THE LINE

Measurements: Width x Depth x Height (mm)

Unless otherwise specified, DISASSEMBLED lockers, to be assembled

Base price body + doors: RAL 7035 | Other colors: extra, please see the accessories section (page 82)

INFORMATIONS GÉNÉRALES DE LA LIGNE

Dimensions : Largeur x Profondeur x Hauteur (mm)

Sauf indication contraire, armoires DÉMONTÉES, à assembler

Prix de base corps + portes: RAL 7035 | Autres couleurs: Supplément, voir Accessoires (page 82)

ALLGEMEINE INFORMATIONEN ZUR PRODUKTREIHE

Maße: Breite x Tiefe x Höhe (mm)

Sofern nicht anders angegeben, werden die Schränke zerlegt geliefert und müssen zusammgebaut werden

Grundpreis Korpus + Türen: RAL 7035 | Andere Farben: Aufpreis, siehe Zubehör (Seite 82)

1 Anta: a battente / scorrevole / a giorno
Door: hinged / sliding / open
Porte : battante / coulissante / à jour
Tür: Flügeltür/Schiebetür/offen

2 Serratura a pulsante o standard, con doppia chiave antitrauma
Push-button or standard lock, with anti-shock double key
Serrure à bouton-poussoir ou standard, avec double clé anti-choc
Druckknopf- oder Standardschloss mit stoßsicherem Doppelschlüssel

3 Base su zoccolo
Base on plinth
Base sur socle
Basis auf Sockel

4 Ripiani predisposti per cartelle sospese
Shelves for hanging folders
Étagères pour dossiers suspendus
Regale für Hängemappen vorbereitet



Scansiona il codice QR per le caratteristiche degli armadi e le altre configurazioni: www.armet.it

Scan the QR code for cabinet features and other configurations: www.armet.it

Scannez le code QR pour connaître les caractéristiques de l'armoire et d'autres configurations: www.armet.it

Scannen Sie den QR-Code für Schrankfunktionen und andere Konfigurationen: www.armet.it

Schedo: i modelli

Armadi monoblocco ante battenti - Monobloc lockers with hinged doors
Armoires monobloc à portes battantes - Monoblock-Schränke mit Flügeltüren



740-00000000001

Armadio ufficio, 4 ripiani

Office cabinet, 4 shelves
Armoire de bureau, 4 étagères
Büroschrank, 4 Regalböden

1000 x 450 x 2000
m³ 0,90 63 kg

€ 561,17



740-00000000002

Armadio ufficio, 4 ripiani, serratura con maniglia

Office cabinet, 4 shelves, handle lock
Armoire de bureau, 4 étagères serrure à poignée
Büroschrank, 4 Regalböden, Schloss mit Griff

1000 x 450 x 2000
m³ 0,90 64 kg

€ 581,57



74S-00000000001

Armadio ufficio, 1 ripiano

Office cabinet, 1 shelf
Armoire de bureau 1 étagère
Büroschrank, 1 Regalboden

1000 x 450 x 1000
m³ 0,45 33 kg

€ 387,70



840

Armadio ufficio, 4 ripiani zincati, serratura con maniglia, colore RAL 7035

Office cabinet, 4 galvanized shelves, handle lock, RAL 7035
Armoire de bureau 4 étagères galvanisées serrure à poignée couleur RAL 7035
Büroschrank, 4 verzinkte Regalböden, Schloss mit Griff, Farbe RAL 7035

1180 x 450 x 2000
m³ 1,06 77 kg

€ 686,08

Armadi smontati ante battenti - Disassembled lockers with hinged doors
Armoires démontées à portes battantes - Demontierte Schränke mit Flügeltüren



S10A-B1212

Armadio ufficio, 4 ripiani

Office cabinet, 2 opposite doors, 4 shelves
Armoire de bureau 4 étagères
Büroschrank, 4 Regalböden

1000 x 450 x 2000
m³ 0,32 68 kg
4 colli

€ 642,78



S10L-B1212

Armadio ufficio, 1 ripiano

Office cabinet, 2 opposite doors, 1 shelf
Armoire de bureau, 1 étagère
Büroschrank, 1 Regalboden

1000x450x880
m³ 0,20 37 kg
3 colli

€ 450,00



S10A-B1212

Armadi smontati con ante scorrevoli - Disassembled lockers with sliding doors
Armoires démontées avec portes coulissantes - Demontierte Schränke mit Schiebetüren



S12A-S1212

Armadio ufficio, 4 ripiani

Office cabinet, sliding doors, 4 shelves
Armoire de bureau, 4 étagères
Büroschrank, 4 Regalböden

1200 x 450 x 2000
m³ 0,37 72 kg
4 colli

€ 724,42



S12L-S1212

Armadio ufficio, 1 ripiano

Office cabinet, sliding doors, 1 shelf
Armoire de bureau, 1 étagère
Büroschrank, 1 Regalboden

1200 x 450 x 880
m³ 0,19 39 kg
3 colli

€ 479,52



S15L-S1212

Armadio ufficio, 1+1 ripiani

Office cabinet, sliding doors, 1+1 shelves
Armoire de bureau, 1+1 étagères
Büroschrank, 1+1 Regalböden

1500 x 450 x 880
m³ 0,30 51 kg
4 colli

€ 577,49



S18L-S1212

Armadio ufficio, 1+1 ripiani

Office cabinet, sliding doors, 1+1 shelves
Armoire de bureau, 1+1 étagères
Büroschrank, 1+1 Regalböden

1800 x 450 x 880
m³ 0,34 59 kg
4 colli

€ 622,37



S15A-S1212

Armadio ufficio, 4+4 ripiani

Office cabinet, sliding doors, 4+4 shelves
Armoire de bureau, 4 +4 étagères
Büroschrank, 4+4 Regalböden

1500 x 450 x 2000
m³ 0,51 97 kg
4 colli

€ 908,07



S12O-S1212

Armadio ufficio, 1 ripiano

Office cabinet, sliding doors, 1 shelf
Armoire de bureau, 1 étagère
Büroschrank, 1 Regalboden

1200 x 450 x 680
m³ 0,18 34 kg
3 colli

€ 458,09



S15O-S1212

Armadio ufficio, 1+1 ripiani

Office cabinet, sliding doors, 1+1 shelves
Armoire de bureau, 1+1 étagères
Büroschrank, 1+1 Regalböden

1500 x 450 x 680
m³ 0,29 42 kg
4 colli

€ 543,32



S18O-S1212

Armadio ufficio, 1+1 ripiani

Office cabinet, sliding doors, 1+1 shelves
Armoire de bureau, 1+1 étagères
Büroschrank, 1+1 Regalböden

1800 x 450 x 680
m³ 0,32 50 kg
4 colli

€ 596,46



S18A-S1212

Armadio ufficio, 4+4 ripiani

Office cabinet, sliding doors, 4+4 shelves
Armoire de bureau, 4+4 étagères
Büroschrank, 4+4 Regalböden

1800 x 450 x 2000
m³ 0,56 110 kg
4 colli

€ 959,08



S18A-S1212



S12L-S1212

Armadi smontati con ante scorrevoli in vetro temperato - Disassembled lockers with tempered glass sliding doors
 Armoires démontées avec portes coulissantes en verre tempéré - Demontierte Schränke mit Schiebetüren aus gehärtetem Glas



S12A-V1212
 -
Armadio ufficio, 4 ripiani
 Office cabinet, sliding doors, 4 shelves
 Armoire de bureau, 4 étagères
 Büroschrank, 4 Regalböden
 -
 1200 x 450 x 2000
 m³ 0,37 105 kg
 4 colli

€ 954,99



S12L-V1212
 -
Armadio ufficio, 1 ripiano
 Office cabinet, sliding doors, 1 shelf
 Armoire de bureau, 1 étagère
 Büroschrank, 1 Regalboden
 -
 1200 x 450 x 880
 m³ 0,19 61 kg
 3 colli

€ 652,99



S15L-V1212
 -
Armadio ufficio, 1+1 ripiani
 Office cabinet, sliding doors, 1+1 shelves
 Armoire de bureau, 1+1 étagères
 Büroschrank, 1+1 Regalböden
 -
 1500 x 450 x 880
 m³ 0,30 73 kg
 4 colli

€ 826,43



S18L-V1212
 -
Armadio ufficio, 1+1 ripiani
 Office cabinet, sliding doors, 1+1 shelves
 Armoire de bureau, 1+1 étagères
 Büroschrank, 1+1 Regalböden
 -
 1800 x 450 x 880
 m³ 0,34 85 kg
 4 colli

€ 867,25



S15A-V1212
 -
Armadio ufficio, 4+4 ripiani
 Office cabinet, sliding doors, 4+4 shelves
 Armoire de bureau, 4+4 étagères
 Büroschrank, 4+4 Regalböden
 -
 1500 x 450 x 2000
 m³ 0,51 75 kg
 4 colli

€ 1.173,34



S12O-V1212
 -
Armadio ufficio, 1 ripiano
 Office cabinet, sliding doors, 1 shelf
 Armoire de bureau, 1 étagère
 Büroschrank, 1 Regalboden
 -
 1200 x 450 x 680
 m³ 0,18 68 kg
 3 colli

€ 630,10



S15O-V1212
 -
Armadio ufficio, 1+1 ripiani
 Office cabinet, sliding doors, 1+1 shelves
 Armoire de bureau, 1+1 étagères
 Büroschrank, 1+1 Regalböden
 -
 1500 x 450 x 680
 m³ 0,29 81 kg
 4 colli

€ 713,42



S18O-V1212
 -
Armadio ufficio, 1+1 ripiani
 Office cabinet, sliding doors, 1+1 shelves
 Armoire de bureau, 1+1 étagères
 Büroschrank, 1+1 Regalböden
 -
 1800 x 450 x 680
 m³ 0,32 94 kg
 4 colli

€ 755,43



S18A-V1212
 -
Armadio ufficio, 4+4 ripiani
 Office cabinet, sliding doors, 4+4 shelves
 Armoire de bureau, 4+4 étagères
 Büroschrank, 4+4 Regalböden
 -
 1800 x 450 x 2000
 m³ 0,56 126 kg
 4 colli

€ 1.300,00



S12A-V1212



S12L-V1212

Armadi smontati a giorno - Disassembled open cabinets
Armoires démontés à jour - Demontierte Regalschränke



S10A-G0012

Armadio ufficio a giorno, 4 ripiani

Office cabinet, open,
4 shelves
Armoire de bureau à jour,
4 étagères
Büroschrank, offen,
4 Regalböden

1000 x 450 x 2000
m³ 0,33 53 kg
4 colli

€ 534,79



S10L-G0012

Armadio ufficio a giorno, 1 ripiano

Office cabinet, open,
1 shelf
Armoire de bureau à jour,
1 étagère
Büroschrank, offen,
1 Regalboden

1000 x 450 x 880
m³ 0,20 29 kg
3 colli

€ 360,00



S12A-G0012

Armadio ufficio a giorno, 4 ripiani

Office cabinet, open,
4 shelves
Armoire de bureau à jour,
4 étagères
Demontierter Büroschrank, offen,
4 Regalböden

1200 x 450 x 2000
m³ 0,37 57 kg
4 colli

€ 588,71



S12L-G0012

Armadio ufficio a giorno, 1 ripiano

Office cabinet, open,
1 shelf
Armoire de bureau à jour,
1 étagère
Büroschrank, offen,
1 Regalboden

1200 x 450 x 880
m³ 0,19 32 kg
3 colli

€ 386,48



S15A-G0012

Armadio ufficio a giorno, 4+4 ripiani

Office cabinet, open,
4+4 shelves
Armoire de bureau à jour,
4+4 étagères
Büroschrank, offen,
4+4 Regalböden

1500 x 450 x 2000
m³ 0,51 73 kg
4 colli

€ 752,00



S15L-G0012

Armadio ufficio a giorno, 1+1 ripiani

Office cabinet, open,
1+1 shelves
Armoire de bureau à jour,
1+1 étagères
Büroschrank, offen,
1+1 Regalböden

1500 x 450 x 880
m³ 0,30 42 kg
4 colli

€ 471,87



S18A-G0012

Armadio ufficio a giorno, 4+4 ripiani

Office cabinet, open,
4+4 shelves
Armoire de bureau à jour,
4+4 étagères
Büroschrank, offen,
4+4 Regalböden

1800 x 450 x 2000
m³ 0,56 82 kg
4 colli

€ 769,97



S18L-G0012

Armadio ufficio a giorno, 1+1 ripiani

Office cabinet, open,
1+1 shelves
Armoire de bureau à jour,
1+1 étagères
Büroschrank, offen,
1+1 Regalböden

1800 x 450 x 880
m³ 0,34 47 kg
4 colli

€ 488,35

Armadi smontati a giorno - Disassembled open cabinets
Armoires démontés à jour - Demontierte Regalschränke



S12O-G0012

Armadio ufficio a giorno, 1 ripiano

Office cabinet, open,
1 shelf
Armoire de bureau à jour,
1 étagère
Büroschrank, offen,
1 Regalboden

1200 x 450 x 680
m³ 0,18 30 kg
3 colli

€ 374,50



S15O-G0012

Armadio ufficio a giorno, 1+1 ripiani

Office cabinet, open,
1+1 shelves
Armoire de bureau à jour,
1+1 étagères
Büroschrank, offen,
1+1 Regalböden

1500 x 450 x 680
m³ 0,29 38 kg
4 colli

€ 453,89



S18O-G0012

Armadio ufficio a giorno, 1+1 ripiani

Office cabinet, open,
1+1 shelves
Armoire de bureau à jour,
1+1 étagères
Büroschrank, offen,
1+1 Regalböden

1800 x 450 x 680
m³ 0,32 45 kg
4 colli

€ 464,38

Armadi smontati con ante a serranda - Disassembled lockers with shutter doors
Armoires démontés avec portes à rideaux - Demontierte Schränke mit Rolladentüren



410-00000000001

Armadio ufficio 2 ante a serranda, 4 ripiani colore RAL 7035

Rolling 2 doors office cabinet,
4 shelves RAL 7035
Armoire de bureau 2 portes à rideaux 4
étagères couleur ral 7035
Büroschrank mit 2 Rolladentüren,
4 Regalböden, Farbe RAL 7035

1000 x 450 x 2000
m³ 0,37 81 kg
4 colli

€ 1.100,00



412-00000000001

Armadio ufficio 2 ante a serranda, 4 ripiani colore RAL 7035

Rolling 2 doors office cabinet,
4 shelves RAL 7035
Armoire de bureau 2 portes à rideaux 4
étagères couleur RAL 7035
Büroschrank mit 2 Rolladentüren,
4 Regalböden, Farbe RAL 7035

1200 x 450 x 2000
m³ 0,42 92 kg
4 colli

€ 1.200,00



418-00000000001

Armadio ufficio 2 ante a serranda, 4 ripiani colore RAL 7035

Rolling 2 doors office cabinet,
4 shelves RAL 7035
Armoire de bureau 2 portes a rideaux
4 étagères couleur RAL 7035
Büroschrank mit 2 Rolladentüren,
4 Regalböden, Farbe RAL 7035

1800 x 450 x 2000
m³ 0,58 118 kg
4 colli

€ 1.580,00

Armadi di sicurezza, smontati - Monobloc safety lockers
Armoires de sécurité, démontés - Sicherheitsschränke, demontiert



511
- **Armadio di sicurezza 30/10 smontato, con serratura doppia mappa a triplice espansione, 4 ripiani colore RAL 7035**
Reinforced disassembled cabinet 30/10, with triple expansion double kit lock, 4 shelves, color RAL 7035
Armoire de sécurité 30/10 démonté avec double serrure triple expansion 4 étagères couleur RAL 7035
Sicherheitsschrank 30/10 demontiert, mit doppeltem Schloss, doppelte Karte mit dreifacher Expansion, 4 Regalböden, Farbe RAL 7035
-
1000 x 500 x 2000
m³ 0,67 244 kg
8 colli

€ 3.950,00



510
- **Armadio rinforzato 12/10 smontato, 4 ripiani colore RAL 7035**
Reinforced disassembled cabinet 12/10, 4 shelves, color RAL 7035
Armoire renforcé 12/10 démonté 4 étagères couleur RAL 7035
Verstärkter Schrank 12/10 demontiert, 4 Regalböden, Farbe RAL 7035
-
1000 x 500 x 2000
m³ 0,38 100 kg
5 colli

€ 1.650,00

Classificatori monoblocco - Monobloc filing cabinets
Classeurs monibloc - Monoblock-Aktenschrank



2CL-12
- **Classificatore 2 cassetti con chiusura centralizzata colore RAL 7035**
Filing cabinet 2 drawers, central locking system RAL 7035
Classeur 2 tiroirs avec fermeture centralisé couleur RAL 7035
Aktenschrank mit 2 Schubladen und zentraler Verriegelung, Farbe RAL 7035
-
500 x 680 x 760
m³ 0,21 32 kg

€ 560,00



3CL-12
- **Classificatore 3 cassetti con chiusura centralizzata colore RAL 7035**
Filing cabinet 3 drawers, central locking system RAL 7035
Classeur 3 tiroirs avec fermeture centralisé couleur RAL 7035
Aktenschrank mit 3 Schubladen und zentraler Verriegelung, Farbe RAL 7035
-
500 x 680 x 1080
m³ 0,30 48 kg

€ 765,00



4CL-12
- **Classificatore 4 cassetti con chiusura centralizzata colore RAL 7035**
Filing cabinet 4 drawers, central locking system RAL 7035
Classeur 4 tiroirs avec fermeture centralisé couleur RAL 7035
Aktenschrank mit 4 Schubladen und zentraler Verriegelung, Farbe RAL 7035
-
500 x 680 x 1400
m³ 0,39 55 kg

€ 895,00

Cartelliere monoblocco - Monobloc mini-compartments cabinet
Casier à clapet monobloc - Monoblock-Aktenregale



620
- **Cartelliera a 20 caselle monoblocco, chiusura centralizza colore RAL 7035**
20 Mini-compartments monobloc cabinet, central locking system RAL 7035
Casier à clapet 20 cases monobloc fermeture centralisé couleur RAL 7035
Aktenregal mit 20 Fächern, zentrale Verriegelung, Farbe RAL 7035
-
900 x 360 x 2000
m³ 0,64 71 kg

€ 1.540,00



621
- **Cartelliera a 20 caselle monoblocco, chiusura con chiavi, indipendente per ogni vano colore RAL 7035**
20 Mini-compartments monobloc cabinet, key-operated closure, independent for each compartment RAL 7035
Casier à clapet 20 cases monobloc, fermeture à clé, indépendante pour chaque compartiment couleur RAL 7035
Aktenregal mit 20 Fächern, Schließung mit Schlüssel, unabhängig für jedes Fach, Farbe RAL 7035
-
900 x 360 x 2000
m³ 0,64 71 kg

€ 1.878,80



610
- **Cartelliera a 10 caselle monoblocco, chiusura centralizza colore RAL 7035**
10 Mini-compartments monobloc cabinet, central locking system RAL 7035
Casier à clapet 10 cases monobloc fermeture centralisé couleur RAL 7035
Aktenregal mit 10 Fächern, zentrale Verriegelung, Farbe RAL 7035
-
900 x 360 x 1060
m³ 0,34 40 kg

€ 914,68



611
- **Cartelliera a 10 caselle monoblocco, chiusura con chiavi, indipendente per ogni vano colore RAL 7035**
10 Mini-compartments monobloc cabinet, key-operated closure, independent for each compartment RAL 7035
Casier à clapet 10 cases monobloc, fermeture à clé, indépendante pour chaque compartiment couleur RAL 7035
Aktenregal mit 10 Fächern, Schließung mit Schlüssel, unabhängig für jedes Fach, Farbe RAL 7035
-
900 x 360 x 1060
m³ 0,34 40 kg

€ 1.130,89

Cassettiera - Pedestal
Meuble à tiroirs - Schubladenschrank



CASSETTIERA03
- **Cassettiera a 3 cassetti con chiusura centralizzata su ruote colore RAL 7035**
3 drawers pedestal, central locking system, on casters RAL 7035
Meuble à 3 tiroirs avec fermeture centralisé sur roulettes couleur RAL 7035
Schubladenschrank mit 3 Schubladen und zentraler Verriegelung auf Rollen, Farbe RAL 7035
-
420 x 533 x 555
m³ 0,16 18 kg

€ 361,85

Schedo

accessori - accessories - accessoires - zubehör



Scansiona il codice QR per consultare le caratteristiche degli accessori e ricambi direttamente sul sito www.armet.it

INFORMAZIONI GENERALI DELLA LINEA

Accessori e ricambi compatibili con gli armadi della serie SCHEDO. Misure: Larghezza x Profondità x Altezza (mm)

NOTE

Verificare con l'ufficio commerciale la compatibilità di ricambi e accessori con articoli già in proprio possesso. Armet si riserva il diritto di apportare modifiche ai prodotti in qualsiasi momento senza preventive comunicazioni, al fine di migliorare o aggiornare la gamma di prodotti offerta. Per progetti di particolare entità Armet si riserva il diritto di applicare condizioni speciali e migliorative.

Scan the QR code to see the cabinet features and other available configurations directly on www.armet.it

GENERAL INFORMATION OF THE LINE

Accessories and spare parts compatible with the SCHEDO series cabinets. Measurements: Width x Depth x Height (mm)

NOTES

Please check with the commercial department for compatibility replacements and accessories with the products you already own. Armet reserves the right to make changes to products at any time without prior notice in order to improve or update the product range offered. For particularly significant projects, Armet reserves the right to apply special conditions.

Scannez le code QR pour consulter les caractéristiques des accessoires et pièces de rechange directement sur le site www.armet.it

INFORMATIONS GÉNÉRALES DE LA LIGNE

Accessoires et pièces détachées compatibles avec les armoires de la série SCHEDO. Dimensions : Largeur x Profondeur x Hauteur (mm)

REMARQUES

Vérifiez auprès du bureau commercial la compatibilité des pièces détachées et accessoires avec les articles que vous possédez déjà. Armet se réserve le droit d'apporter des modifications aux produits à tout moment et sans préavis, afin d'améliorer ou de mettre à jour la gamme de produits proposés. Pour des projets de nature particulièrement importante, Armet se réserve le droit d'appliquer des conditions spéciales et améliorées.

Scannen Sie den QR-Code, um die Eigenschaften von Zubehör und Ersatzteilen direkt auf der Website www.armet.it einzusehen

ALLGEMEINE INFORMATIONEN ZUR PRODUKTREIHE
Zubehör und Ersatzteile kompatibel mit den Schränken der SCHEDO Serie. Maße: Breite x Tiefe x Höhe (mm)

HINWEISE

Erkundigen Sie sich bei Ihrem Vertriebsbüro nach der Kompatibilität von Ersatzteilen und Zubehör mit Artikeln, die Sie bereits besitzen. Armet behält sich das Recht vor, jederzeit und ohne vorherige Ankündigung Änderungen an den Produkten vorzunehmen, um das Produktangebot zu verbessern oder zu aktualisieren. Für besonders bedeutende Projekte behält sich Armet das Recht vor, besondere und verbesserte Bedingungen anzuwenden.



Top melaminico colore grigio

Melamine top grey colour
Top mélamine couleur gris
Melaminbeschichtete Deckfläche graue farbe

CODICE Code Code	DIMENSIONI Dimensions Dimensions Abmessungen	PESO (Kg) Weight Poids Gewicht	VOLUME (m³) Volume Volume Volumen	LISTINO Price list Tarif Preisliste
KTPM10-12	1000x450x20 mm	10	0,09	€ 68,26
KTPM12-12	1200x450x20 mm	12	0,09	€ 72,86
KTPM15-12	1500x450x20 mm	15	0,14	€ 81,44
KTPM18-12	1800x450x20 mm	18	0,16	€ 94,81

Coppia ripiani per armadi RAL 7035

Pair of shelves for cabinets RAL 7035
Couple d'étagère pour armoires RAL 7035
Regalbodenpaare für Schränke RAL 7035

CODICE Code Code Code	DESCRIZIONI Descriptions Descriptions Beschreibung	PESO (Kg) Weight Poids Gewicht	LISTINO Price list Tarif Preisliste
KRP100-12	Per armadio lunghezza 100 cm, 994x359x24 mm For cabinet of 100 cm width 994x359x24 mm Pour armoire largeur 100 cm, 994x359x24 mm Für Schrank mit einer Länge von 100 cm, 994x359x24 mm	5	€ 87,21
KRP120-12	Per armadio lunghezza 120 cm, 1194x359x24 mm For cabinet of 120 cm width, 1194x359x24 mm Pour armoire largeur 120 cm, 1194x359x24 mm Für Schrank mit einer Länge von 120 cm, 1194x359x24 mm	6	€ 94,81
KRP150-12	Per armadio lunghezza 150 cm, 730x359x24 mm For cabinet of 150 cm width Pour armoire larguer 150 cm, 730x359x24 mm Für Schrank mit einer Länge von 150 cm, 730x359x24 mm	4	€ 80,71
KRP180-12	Per armadio lunghezza 180 cm, 880x359x24 mm For cabinet of 180 cm width, 880x359x24 mm Pour armoire larguer 180 cm, 880x359x24 mm Für Schrank mit einer Länge von 180 cm, 880x359x24 mm	5	€ 88,98

Ripiani per armadi e accessori

Locker shelves and accessories
Étagères pour armoires et accessoires
Regalböden für Schränke und zubehör

CODICE Code Code Code	DESCRIZIONI Descriptions Descriptions Beschreibung	PESO (Kg) Weight Poids Gewicht	LISTINO Price list Tarif Preisliste
ZRP740-00000001	Ripiano singolo per armadio 740 e 74S, RAL 7035 995x415x30 mm Single shelf for cabinet 740 and 74S, RAL 7035 995x415x30 mm Étagère simple pour armoire 740 e 74S RAL 7035 995x415x30 mm Einzelner Regalboden für Schrank 740 und 74S, RAL 7035 995x415x30 mm	3	€ 34,29
ZRP840	Ripiano zincato per armadio 840, 1173x413x30 mm Galvanised shelf for cabinet 840, 1173x413x30 mm Étagère zingué pour armoire 840, 1173x413x30 mm Verzinkter Regalboden für Schrank 840, 1173x413x30 mm	3	€ 51,91
KREGZIN	Kit 4 reggipiani zincati Kit, 4 galvanised shelf-supports Kit 4 support zingué Montagesatz mit 4 verzinkten Regalhaltern		€ 5,84

I ripiani sono venduti già comprensivi dei relativi reggipiani.

The shelves are sold complete with their respective shelf supports.
Les étagères sont vendues avec leurs supports correspondants.
Die Regalböden werden inklusive der entsprechenden Halterungen verkauft.

Schedo

accessori - accessories - accessoires - zubehör

Ricambi: Serrature e passe-partout

Spare parts: Locks and Masterkey

Pièces détachées : Serrures et passe-partout

Ersatzteile: Schlösser und Master-Schlüssel





CODICE Code Code Code	DESCRIZIONI Descriptions Descriptions Beschreibung	LISTINO Price list Tarif Preisliste
KSRASC	Serratura per ante scorrevoli, 33x28x19 mm Lock for sliding doors, 33x28x19 mm Serrures pour portes coulissantes, 33x28x19 mm Schloss für Schiebetüren, 33x28x19 mm	€ 29,60
KSM740	Kit serratura maniglione con aste, armadi 740 - 840 Kit, handle lock with rods for 740 - 840 cabinets Kit serrure à poigné avec barres, armoires 740 - 840 Montagesatz mit Schloss und Griffstangen, Schränke 740 - 840	€ 59,60
KSM74S	Kit serratura maniglione con aste, armadio 74S Kit, handle lock with rods for 74S cabinet Kit serrure à poigné avec barres, armoire 74S Montagesatz mit Schloss und Griffstangen, Schrank 74S	€ 59,60
KSR740	Kit serratura con aste per chiusura a due vie H200 cm, armadio 740 Kit, 2 ways lock with rods H200 cm for 740 cabinet Kit serrure avec barres pour fermeture haut bas H200 cm, armoire 740 Montagesatz mit Schloss und Stangen für Zwei-Wege-Verschluss H200 cm, Schrank 740	€ 48,59
KSR74S	Kit serratura con aste per chiusura a due vie H100 cm, armadio 74S Kit, 2 ways lock with rods H100 cm for 74S cabinet Kit serrure avec barres pour fermeture haut bas H100 cm, armoire 74S Montagesatz mit Schloss und Stangen für Zwei-Wege-Verschluss H100 cm, Schränke 74S	€ 48,59
KSRABT	Kit serratura con aste, armadio S10A Kit, handle lock with rods for S10A cabinet Kit serrure avec barres, armoire S10A Montagesatz mit Schloss und Stangen, Schrank S10A	€ 68,20
ZPSPT0	Chiave passe-partout per armadio 740-00000000001 Master key for 740-00000000001 cabinet Passe-partout pour armoire 740-00000000001 Generalschlüssel für Schrank 740-00000000001	€ 30,72
ZPSPT5	Chiave passepartout per ante scorrevoli Masterkey for sliding doors Clé passepartout pour portes coulissantes Master-Schlüssel für Schiebetüren	€ 30,72
ZPSPT6	Chiave passepartout per armadio 740-00000000002 Masterkey for 740-00000000002 cabinet Clé passepartout pour armoire 740-00000000002 Master-Schlüssel für Schrank 740-00000000002	€ 30,72
ZPSPT7	Chiave passepartout per armadio S10 Masterkey for S10 cabinet Clé passepartout pour armoire S10 Master-Schlüssel für Schrank S10	€ 30,72

Cartelle, separatori e altri accessori

Folders, dividers and other accessories

Dossiers, séparateurs et autres accessoires

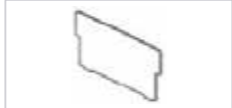
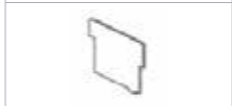
Ordner, Trennwände und anderes zubehör

ARTICOLO Item Article Artikel	CODICE Code Code Code	DESCRIZIONI Descriptions Descriptions Beschreibung	LISTINO Price list Tarif Preisliste
	ZCS33V	Cartelle sospese verticali per armadi da archiviazione, 50 pezzi, 360x420x500 mm Vertical hanging files for cabinets, 50 units, 360x420x500 mm Dossier suspendus verticales pour armoire de bureau, 50 pièces, 360x420x500 mm Vertikale Hängemappen für Archivschränke, 50 Stück, 360x420x500 mm	€ 268,20
	ZCS330	Cartelle sospese orizzontali per classificatore, 50 pezzi, 330x420x500 mm Horizontal hanging files for cabinets, 50 units, 330x420x500 mm Dossier suspendus horizontales pour classeurs, 50 pièces, 330x420x500 mm Horizontale Hängemappen für Aktenschränke, 50 Stück, 330x420x500 mm	€ 268,20
	ZCS390	Cartelle sospese orizzontali per classificatore, 50 pezzi, 390x420x500 mm Horizontal hanging files for cabinets, 50 units, 390x420x500 mm Dossier suspendus horizontales pour classeurs, 50 pièces, 390x420x500 mm Horizontale Hängemappen für Aktenschränke, 50 Stück, 390x420x500 mm	€ 268,20
	ZSE320	Separatore per classificatore, 385x285 mm Separator for filing cabinet, 385x285 mm Séparateur pour classeur, 385x285 mm Trennwand für Aktenschränke, 385x285 mm	€ 28,24
	ZSE30M	Separatore per classificatore, 180x285 mm Separator for filing cabinet, 180x285 mm Séparateur pour classeur, 180x285 mm Trennwand für Aktenschränke, 180x285 mm	€ 17,98
	ZSCALA	Scala in alluminio, 490x170x2500 mm (per composizione h 2.880mm) Aluminium ladder, 490x170x2500 mm (for h 2.880mm) Echelle en aluminium, 490x170x2500 mm (pour h 2.880mm) Aluminiumleiter, 490x170x2500 mm (für eine Gesamthöhe von 2.880 mm)	€ 655,00
	ZTURSC	Tubo reggiscala, 100x30x30 mm Ladder holder 100x30x30 mm Barre pour échelle, 100x30x30 mm Leitertragrohr, 100x30x30 mm	Prezzo al metro lineare. Price per linear meter. Prix au mètre linéaire. Preis pro laufendem Meter. € 66,08
	ZSUPPS	* Supporto per tubo reggiscala, 50x150x50 mm * Support for ladder holder 50x150x50 mm * Support pour barre, 50x150x50 mm * Halterung für Leitertragrohr, 50x150x50 mm	€ 34,29
	ZTAPPO	Tappo per tubo reggiscala, 30x30x30 mm Bung for ladder holder, 30x30x30 mm Finition pour barre, 30x30x30 mm Endkappe für Leitertragrohr, 30x30x30 mm	€ 16,08

* Considerare oltre al supporto iniziale e finale, un supporto ogni 90 cm per struttura.

* In addition to the initial and final support, consider one support every 90 cm per structure.

* En plus du support initial et final, prévoir un support tous les 90 cm par structure.

* Zusätzlich zu den Anfangs- und Endstützen ist alle 90 cm eine Stütze pro Struktur vorzusehen.

Schedo

colori - colors - couleurs - farben



1 anta
1 door
1 porte
1 Tür

Art. 740:
H mm 1889

Art. 74S:
H mm 889

*** € 47,47**

COLORAZIONE CORPO - ANTE SOLO PER ARTICOLI 740 - 74S
BODY COLORING - DOORS ONLY FOR ITEMS 740 - 74S
COLORATION CORPS - PORTES SEULEMENT POUR ARTICLES 740 - 74S
KORPUSFARBE - TÜREN NUR FÜR ARTIKEL 740 - 74S

Colori disponibili
Colors available - Couleurs disponibles - Erhältliche Farben

RAL



COLORAZIONE CORPO-ANTE: TUTTI GLI ARTICOLI SMONTATI
ALTEZZA 2000mm E 880mm; CLASSIFICATORI.
BODY-DOOR COLORING: ALL DISMANTLED ITEMS
HEIGHT 2000mm AND 880mm; FILING CABINETS.
COULEURS CORPS-PORTES: TOUS LES ARTICLES DÉMONTÉS
HAUTEUR 2000mm ET 880mm; CLASSEURS.
FARBGEBUNG KORPUS-TÜREN: ALLE DEMONTIERTEN ARTIKEL MIT
HÖHE 2000mm UND 880mm; KARTEISCHRÄNKE.

Colori disponibili
Colors available - Couleurs disponibles - Erhältliche Farben

RAL

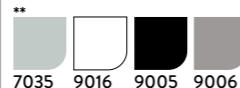

**** Ad esclusione degli armadi h 680 mm, disponibili solo RAL 7035.**

** Except for the 680 mm high cabinets, which are only available in RAL 7035.

** À l'exception des armoires de 680 mm de hauteur, disponibles uniquement en RAL 7035.

** Mit Ausnahme der 680 mm hohen Schränke, die nur in RAL 7035 erhältlich sind.



SOLO PER ARTICOLI 740 - 74S
ONLY FOR ITEMS 740 - 74S / SEULEMENT POUR ARTICLES 740 - 74S / NUR FÜR ARTIKEL 740 - 74S

Colorazione completa dell'armadio | Per quotazioni contattare l'ufficio commerciale: offerte@armet.it

Full cabinet coloring | For quotations, please contact the sales office: export@armet.it
Coloration complète de l'armoire | Pour les devis, veuillez contacter le service commercial : export@armet.it
Komplettlackierung des Schrankes | Für Angebote wenden Sie sich bitte an den Vertrieb: export@armet.it

A richiesta - On request - Sur demande - Auf Anfrage



* I prezzi riportati si riferiscono alla colorazione della singola anta - * The prices shown refer to the color of the single door
* Les prix indiqués se réfèrent à la couleur de la porte simple - * Die angegebenen Preise beziehen sich auf die Farbe der Einzeltür

Per colorazioni fuori standard contattare l'ufficio commerciale - For non-standard colours, contact the sales office. - Pour les couleurs non standards, contacter le bureau commercial. - Für nicht standardmäßige Farben wenden Sie sich bitte an das Verkaufsbüro.

Tecno

Armadi per contenere liquidi infiammabili e fitofarmaci, per Vigili del Fuoco e Forze di Polizia, ma anche armadi da esterno, per le pulizie o per il ripostiglio.

Le esigenze specialistiche possono essere tante, la soluzione è una sola: la linea Tecno, frutto di uno studio che privilegia la praticità dello specifico utilizzo senza compromessi sull'affidabilità degli armadi.

Cabinets suitable to contain flammable liquids and phytopharmaceuticals, for firefighters and police force, but also outdoor cabinets, for cleaning or storage.

The specialist needs may be many, the solution is only one: the Tecno line, the result of a study that prioritises the practicality of the specific use without compromising on the reliability of the cabinets.

Des armoires pour contenir des liquides inflammables et des produits phytosanitaires, pour les pompiers et les forces de police, mais aussi des armoires d'extérieur, pour le nettoyage ou le stockage.

Les besoins des spécialistes peuvent être multiples, la solution est unique : la ligne Tecno, fruit d'une étude qui privilégie l'aspect pratique de l'utilisation spécifique sans compromettre la fiabilité des armoires

Schränke zur Aufbewahrung von entzündlichen Flüssigkeiten und Pflanzenschutzmitteln, für Feuerwehr und Polizei, aber auch Außenschränke, Reinigungsschränke oder Vorratsschränke.

Spezialisierte Anforderungen können vielfältig sein, aber die Lösung ist eindeutig: die Produktreihe Tecno, das Ergebnis einer durchdachten Entwicklung, die den praktischen Nutzen in den Vordergrund stellt, ohne Kompromisse bei der Zuverlässigkeit der Schränke einzugehen.



Ambiti di utilizzo:
industria, scuola, forze dell'ordine

Areas of use:
Industry, school, law enforcement.

Domaines d'utilisation :
Industrie, écoles, forces de l'ordre.

Einsatzgebiete:
Industrie, Schule, Einsatzkräfte.



Tecno: i modelli

the models - les modèles - die modelle

INFORMAZIONI GENERALI DELLA LINEA

Misure: Larghezza x Profondità x Altezza (mm)
Salvo dove diversamente specificato, armadi MONOBLOCCO, già montati
Prezzo base corpo + ante come da foto di ciascun prodotto

GENERAL INFORMATION OF THE LINE

Measurements: Width x Depth x Height (mm)
Unless otherwise specified, MONOBLOC lockers, already assembled
Base price for body + doors as shown in the photo of each product

INFORMATIONS GÉNÉRALES SUR LA LIGNE

Dimensions : Largeur x Profondeur x Hauteur (mm)
Sauf indication contraire, les armoires sont MONOBLOC, déjà assemblées
Prix de base pour le corps + portes comme indiqué sur la photo de chaque produit

ALLGEMEINE INFORMATIONEN ZUR PRODUKTREIHE

Maße: Breite x Tiefe x Höhe (mm)
Sofern nicht anders angegeben werden bereits montierte MONOBLOC-Schränke geliefert
Grundpreis für Korpus + Türen wie auf dem Foto jedes Produkts gezeigt

1 Anta: con feritoie / forature / liscia
Door: with slits / holes / smooth
Porte: avec fentes / perforations / lisse
Tür: mit Schlitzen / Perforationen / glatt

2 Serratura con doppia chiave antitrauma
Lock with double anti-trauma key
Serrure avec 2 clés anti-traumatisme
Zylinderschloss mit doppeltem Anti-Trauma-Schlüssel

3 Base su piedi / su zoccolo / piedi inox
Base on feet / sockel / inox feet
Piètement sur pieds / socle / pieds inox
Sockel auf Füßen / auf Sockel / Füße aus Edelstahl



Scansiona il codice QR per le caratteristiche degli armadi e le altre configurazioni: www.armet.it
Scan the QR code for cabinet features and other configurations: www.armet.it
Scannez le code QR pour connaître les caractéristiques de l'armoire et d'autres configurations: www.armet.it
Scannen Sie den QR-Code für Schrankfunktionen und andere Konfigurationen: www.armet.it

Tecno: i modelli

Spogliatoi forze dell'ordine - Law enforcement lockers
Vestiaire corps de police - Umkleideschränke für Ordnungskräfte



VF0-0000000001
-
Armadio spogliatoio 1 posto con tubo appendi abiti e 2 ripiani mobili
Locker 1 door, with hanging rod and 2 adjustable shelves
Vestiaire 1 porte avec barre et 2 étagères réglables
1-Posten-Umkleideschrank mit Kleiderstange und 2 verstellbaren Einlegeböden
-
600 x 500 x 1950
m³ 0,59 32 kg
€ 492,24



VF0-0000000002
-
Armadio vigili del fuoco 1 posto con tubo appendi abiti e divisorio porta stivali
Gearlocker 1 door, with hanging rod and boot divider
Vestiaire pompiers 1 porte avec barre porte-cintre et séparation pour bottes
1-Posten-Feuerwehrschränk mit Kleiderstange und Stiefelfach-Trennwand
-
600 x 500 x 1950
m³ 0,58 35 kg
€ 514,10



VFS-0000000001
-
Armadio soprizzo 1 posto con 2 ripiani mobili
Upper cabinet 1 door, with 2 adjustable shelves
Vestiaire à empiler 1 porte avec 2 étagères réglables
1-Posten-Aufsatzschränk mit 2 verstellbaren Einlegeböden
-
600 x 500 x 800
m³ 0,24 18 kg
€ 288,77

Armadi a ripiani multiuso - Multi-utility cabinets
Armoires à étagères - Mehrzweck-Regalschränke



M042-0000000001
-
Armadio multiuso con 4 ripiani mobili
Multi utility cabinet, with 4 adjustable shelves
Armoire avec 4 étagères réglables
Mehrzweckschrank mit 4 verstellbaren Einlegeböden
-
420 x 330 x 1800
m³ 0,24 26 kg
2 colli
€ 335,00



M060-0000000001
-
Armadio multiuso con 4 ripiani mobili
Multi utility cabinet, with 4 adjustable shelves
Armoire avec 4 étagères réglables
Mehrzweckschrank mit 4 verstellbaren Einlegeböden
-
600 x 400 x 1800
m³ 0,44 34 kg
2 colli
€ 396,00



M080-0000000001
-
Armadio multiuso con 4 ripiani mobili
Multi utility cabinet, with 4 adjustable shelves
Armoire avec 4 étagères réglables
Mehrzweckschrank mit 4 verstellbaren Einlegeböden
-
800 x 400 x 1800
m³ 0,58 40 kg
2 colli
€ 459,43



M100-0000000001
-
Armadio multiuso con 4 ripiani mobili
Multi utility cabinet, with 4 adjustable shelves
Armoire avec 4 étagère réglables
Mehrzweckschrank mit 4 verstellbaren Einlegeböden
-
1000 x 400 x 1800
m³ 0,73 47 kg
2 colli
€ 542,56

Armadi porta scope - Broom storing cupboards
Armoires à balais - Besen- und Geräteschränke



M042-0000000002

Armadio porta scope
Broom storing cupboard
Armoire à balais
Besen - und Geräteschrank

420 x 330 x 1800
m³ 0,24 26 kg
2 colli

€ 335,00

Armadio comunità - Community cabinet
Armoire de communauté - Gemeinschaftsschrank



M100-0000000003

**Armadio comunità, con tubo
appendiabiti, tramezza e ripiani**

Community cabinet with hanging rod,
3/4 divider and shelves
Armoire penderie avec separation
et étagères
Gemeinschaftsschrank mit Kleiderstange,
Trennwand und Einlegeböden

1000 x 400 x 1800
m³ 0,73 49 kg
2 colli

€ 661,78

Armadi zincoplastificati, adatti ad uso esterno in presenza di tettoia - Plastic galvanised cabinets, suitable for outdoor use under a canopy
Armoires zinguées et plastifiées, adaptées à une utilisation extérieure sous un abri - Zink-plattierte Schränke, geeignet für den Außeneinsatz unter einem Vordach



801-00000000001

**Armadio zincoplastificato a
ripiani smontato**

Plastic galvanised cabinet,
disassembled, shelves
Armoire zingué et plastifié
à étagères démonté
Zink-plastifizierter Regalschrank, zerlegt

605 x 400 x 1800
m³ 0,20 36 kg
3 colli

€ 677,60



803-00000000001

**Armadio zincoplastificato a
ripiani smontato**

Plastic galvanised cabinet,
disassembled, shelves
Armoire zingué plastifié
à étagères démonté
Zink-plastifizierter Regalschrank, zerlegt

965 x 400 x 1800
m³ 0,21 49 kg
3 colli

€ 862,40



801-00000000002

**Armadio zincoplastificato
porta scope smontato**

Plastic galvanised cabinet,
disassembled, broom holder
Armoire zingué plastifié
à balais démonté
Zink-plastifizierter Besenschrank, zerlegt

605 x 400 x 1800
m³ 0,20 36 kg
3 colli

€ 677,60



803-00000000002

**Armadio zincoplastificato
porta scope smontato**

Plastic galvanised cabinet,
disassembled, broom holder
Armoire zingué plastifié
à balais démonté
Zink-plastifizierter Besenschrank, zerlegt

965 x 400 x 1800
m³ 0,21 49 kg
3 colli

€ 862,40



M060-0000000002

Armadio porta scope
Broom storing cupboard
Armoire à balais
Besen - und Geräteschrank

600 x 400 x 1800
m³ 0,44 36 kg
2 colli

€ 396,00



M080-0000000002

Armadio porta scope
Broom storing cupboard
Armoire à balais
Besen - und Geräteschrank

800 x 400 x 1800
m³ 0,58 41 kg
2 colli

€ 459,43



M100-0000000002

Armadio porta scope
Broom storing cupboard
Armoire à balais
Besen - und Geräteschrank

1000 x 400 x 1800
m³ 0,73 46 kg
2 colli

€ 542,56



Armadio porta scope

Armadi deposito liquidi infiammabili - Cabinet for inflammable materials
Armoires dépôt liquides inflammables - Schränke zur Lagerung entzündlicher Flüssigkeiten

Armadi deposito fitofarmaci - Cabinet for phytopharmaceuticals products
Armoires dépôt produits phytosanitaires - Schränke zur Lagerung von Pflanzenschutzmitteln

Armadi di sicurezza certificati EN - Safety cabinets EN certified
Armoires certifié EN - Zertifizierte Sicherheitsschränke nach EN-Norm



760-0000000001
-
Armadio deposito liquidi infiammabili, colore RAL 1003
Cabinet for inflammable materials
RAL 1003 colour
Armoire pour le dépôt des liquides inflammables couleur RAL 1003
Schränk zur Lagerung entzündlicher Flüssigkeiten, Farbe RAL 1003
-
1000 x 450 x 2000
m³ 0,90 63 kg

€ 884,41



750-0000000001
-
Armadio deposito fitofarmaci, colore RAL 6011
Cabinet for phytopharmaceuticals products
RAL 6011 colour
Armoires dépôt produits phytosanitaires couleur RAL 6011
Schränk zur Lagerung von Pflanzenschutzmitteln, Farbe RAL 6011
-
1000 x 450 x 2000
m³ 0,90 62 kg

€ 884,41



901
-
Armadio per Liquidi infiammabili EN
Colore corpo RAL 7035
anta RAL 1021
Cabinet for inflammable materials;
Corpus colour RAL 7035 - doors RAL 1021
Armoire pour liquides inflammables EN
Couleur Corp RAL 7035 et porte RAL 1021
Schränk für entzündliche Flüssigkeiten EN,
Korpusfarbe RAL 7035, Türfarbe RAL 1021
-
595 x 600 x 1950
m³ 0,70 206 kg

€ 4.145,17



903
-
Armadio per Batterie al litio EN
Colore corpo RAL 7035
anta RAL 5010
Safety cabinets for storing lithium batteries;
Corpus colour RAL 7035 - doors RAL 5010
Armoire pour batteries lithium EN
Couleur corps RAL 7035 porte RAL 5010
Schränk für Lithium-Batterien EN,
Korpusfarbe RAL 7035, Türfarbe RAL 5010
-
595x600x1950
m³ 0,70 206 kg

€ 4.648,22



761-0000000001
-
Armadio deposito liquidi infiammabili, colore RAL 1003
Cabinet for inflammable materials
RAL 1003 colour
Armoire pour le dépôt des liquides inflammables couleur RAL 1003
Schränk zur Lagerung entzündlicher Flüssigkeiten, Farbe RAL 1003
-
540 x 450 x 2000
m³ 0,49 41 kg

€ 606,95



751-0000000001
-
Armadio deposito fitofarmaci, colore RAL 6011
Cabinet for phytopharmaceuticals products
RAL 6011 colour
Armoires dépôt produits phytosanitaires couleur RAL 6011
Schränk zur Lagerung von Pflanzenschutzmitteln, Farbe RAL 6011
-
540 x 450 x 2000
m³ 0,49 41 kg

€ 606,95



902
-
Armadio per Liquidi infiammabili EN
Colore corpo RAL 7035
anta RAL 1021
Cabinet for inflammable materials;
Corpus colour RAL 7035 - doors RAL 1021
Armoire pour liquides inflammables EN
Couleur Corp RAL 7035 et porte RAL 1021
Schränk für entzündliche Flüssigkeiten EN,
Korpusfarbe RAL 7035, Türfarbe RAL 1021
-
1200x600x1950
m³ 1,40 390 kg

€ 6.228,17



904
-
Armadio per Batterie al litio EN
Colore corpo RAL 7035
anta RAL 5010
Safety cabinets for storing lithium batteries;
Corpus colour RAL 7035 - doors RAL 5010
Armoire pour batteries lithium EN
Couleur corps RAL 7035 porte RAL 5010
Schränk für Lithium-Batterien EN,
Korpusfarbe RAL 7035, Türfarbe RAL 5010
-
1200x600x1950
m³ 1,40 390 kg

€ 6.759,81



76S-0000000001
-
Armadio deposito liquidi infiammabili, colore RAL 1003
Cabinet for inflammable materials
RAL 1003 colour
Armoire pour le dépôt des liquides inflammables couleur RAL 1003
Schränk zur Lagerung entzündlicher Flüssigkeiten, Farbe RAL 1003
-
1000 x 450 x 1000
m³ 0,45 35 kg

€ 600,00



75S-0000000001
-
Armadio fitofarmaci, colore RAL 6011
Cabinet for phytopharmaceuticals products
RAL 6011 colour
Armoires dépôt produits phytosanitaires couleur RAL 6011
Schränk zur Lagerung von Pflanzenschutzmitteln, Farbe RAL 6011
-
1000 x 450 x 1000
m³ 0,45 35 kg

€ 600,00



Armadio 902 aperto



Armadio 904 aperto

Tecno

accessori - accessories - accessoires - zubehör



Scansiona il codice QR per consultare le caratteristiche degli accessori e ricambi direttamente sul sito www.armet.it

INFORMAZIONI GENERALI DELLA LINEA

Accessori e ricambi compatibili con gli armadi della serie TECNO. Misure: Larghezza x Profondità x Altezza (mm)

NOTE

Verificare con l'ufficio commerciale la compatibilità di ricambi e accessori con articoli già in proprio possesso.

Armet si riserva il diritto di apportare modifiche ai prodotti in qualsiasi momento senza preventive comunicazioni, al fine di migliorare o aggiornare la gamma di prodotti offerta.

Per progetti di particolare entità Armet si riserva il diritto di applicare condizioni speciali e migliorative.

Scan the QR code to see the cabinet features and other available configurations directly on www.armet.it

GENERAL INFORMATION OF THE LINE

Accessories and spare parts compatible with the TECNO series cabinets. Measurements: Width x Depth x Height (mm)

NOTES

Please check with the commercial department for compatibility replacements and accessories with the products you already own. Armet reserves the right to make changes to products at any time without prior notice in order to improve or update the product range offered.

For particularly significant projects, Armet reserves the right to apply special conditions.

Scannez le code QR pour consulter les caractéristiques des accessoires et pièces de rechange directement sur le site www.armet.it

INFORMATIONS GÉNÉRALES DE LA LIGNE

Accessoires et pièces détachées compatibles avec les armoires de la série TECNO. Dimensions : Largeur x Profondeur x Hauteur (mm)

REMARQUES

Vérifiez auprès du bureau commercial la compatibilité des pièces détachées et accessoires avec les articles que vous possédez déjà. Armet se réserve le droit d'apporter des modifications aux produits à tout moment et sans préavis, d'améliorer ou de mettre à jour la gamme de produits proposés.

Pour des projets de nature particulièrement importante, Armet se réserve le droit d'appliquer des conditions spéciales et améliorées.

Scannen Sie den QR-Code, um die Eigenschaften von Zubehör und Ersatzteilen direkt auf der Website www.armet.it einzusehen

ALLGEMEINE INFORMATIONEN ZUR PRODUKTREIHE

Zubehör und Ersatzteile kompatibel mit den Schränken der TECNO Serie. Maße: Breite x Tiefe x Höhe (mm)

HINWEISE

Erkundigen Sie sich bei Ihrem Vertriebsbüro nach der Kompatibilität von Ersatzteilen und Zubehör mit Artikeln, die Sie bereits besitzen. Armet behält sich das Recht vor, jederzeit und ohne vorherige Ankündigung Änderungen an den Produkten vorzunehmen, um das Produktangebot zu verbessern oder zu aktualisieren. Für besonders bedeutende Projekte behält sich Armet das Recht vor, besondere und verbesserte Bedingungen anzuwenden.



Tetto inclinato antipolvere per armadi, colore standard RAL 7035

Dustproof sloping roof for lockers, standard color RAL 7035

Toit incliné anti-poussière pour armoires, couleur standard RAL 7035

Staubdichtes Schrägdach für Schränke, Standardfarbe RAL 7035

CODICE Code Code Code	DESCRIZIONI Descriptions Descriptions Beschreibung	PESO (Kg) Weight Poids Gewicht	VOLUME (m³) Volume Volume Volumen	LISTINO Price list Tarif Preisliste
TEVF-000000001	Tetto per armadio VF0 - VFS, 600x500x200 mm Sloping roof for cabinet VF0 - VFS, 600x500x200 mm Toit pour armoire VF0 - VFS, 600x500x200 mm Dach für Schrank VF0 - VFS, 600x500x200 mm	5	0,04	€ 87,50
TE040T-000000001	Tetto per armadio M042, 420x330x200 mm Sloping roof for cabinet M042, 420x330x200 mm Toit pour armoire M042, 420x330x200 mm Dach für Schrank M042, 420x330x200 mm	3	0,05	€ 78,65
TE060Q-000000001	Tetto per armadio M060, 600x400x200 mm Sloping roof for cabinet M060, 600x400x200 mm Toit pour armoire M060, 600x400x200 mm Dach für Schrank M060, 600x400x200 mm	6	0,04	€ 87,50
TE080Q-000000001	Tetto per armadio M080, 800x400x200 mm Sloping roof for cabinet M080, 800x400x200 mm Toit pour armoire M080, 800x400x200 mm Dach für Schrank M080, 800x400x200 mm	6	0,06	€ 91,00
TE100Q-000000001	Tetto per armadio M100, 1000x400x200 mm Sloping roof for cabinet M100, 1000x400x200 mm Toit pour armoire M100, 1000x400x200 mm Dach für Schrank M100, 1000x400x200 mm	7	0,08	€ 116,90

Kit interni

Internal kits

Kits intérieurs

Innenausstattungssets

ARTICOLO Item Article Artikel	CODICE Code Code Code	DESCRIZIONI Descriptions Descriptions Beschreibung	PESO (Kg) Weight Poids Gewicht	LISTINO Price list Tarif Preisliste
	KRPT4	* Kit 4 ripiani armadio M042 - 418x304x20mm * 4 shelves Kit for cabinet M042 - 418x304x20mm * Kit 4 étagères armoire M042 - 418x304x20mm * Montagesatz mit 4 Regalböden für Schrank M042 - 418x304x20mm	6	€ 147,96
	KRPT6	* Kit 4 ripiani armadio M060 - 614x370x150 mm * 4 shelves Kit for cabinet M060 - 614x370x150 mm * Kit 4 étagères armoire M060 - 614x370x150 mm * Montagesatz mit 4 Regalböden für Schrank M060 - 614x370x150 mm	7	€ 168,71
	KRPT8	* Kit 4 ripiani armadio M080 - 809x370x150 mm * 4 shelves Kit for cabinet M080 - 809x370x150 mm * Kit 4 étagères armoire M080 - 809x370x150 mm * Montagesatz mit 4 Regalböden für Schrank M080 - 809x370x150 mm	8	€ 183,60
	KRPT1	* Kit 4 ripiani armadio M100 - 1019x370x150 mm * 4 shelves Kit for cabinet M100 - 1019x370x150 mm * Kit 4 étagères armoire M100 - 1019x370x150 mm * Montagesatz mit 4 Regalböden für Schrank M100 - 1019x370x150 mm	10	€ 188,56
	KTPPS0	* Kit portascopa armadi M060 - M080 - M100 * Broom holder Kit for cabinet M060 - M080 - M100 * Kit pour balais armoire M060 - M080 - M100 * Besenschrank-Montagesatz für Schrank M060 - M080 - M100	9	€ 168,71
	KTPPS1	* Kit portascopa armadio M042 * Broom holder Kit for cabinet M042 * Kit pour balais armoire M042 * Besenschrank-Montagesatz für Schrank M042	8	€ 129,85
	KTPVF0-000000001	* Kit 2 ripiani per VF0, 60x60x7 mm * 2 shelves Kit for VF0, 60x60x7 mm * Kit 2 étagères pour VF0, 60x60x7 mm * Montagesatz mit 2 Regalböden für VF0, 60x60x7 mm	6	€ 85,85
	KPSVF0-000000001	* Kit 3 ripiani e divisorio basso per VF0, 1100x600x100 mm * 3 shelves Kit and bottom divider for VF0, 1100x600x100 mm * Kit 3 étagères et separation basse pour VF0, 1100x600x100 mm * Montagesatz mit 3 Regalböden und niedriger Trennwand für VF0, 1100x600x100 mm	10	€ 110,21
	KREGZIN	Kit 4 reggipiani zincati Kit 4 galvanised shelf - supports Kit 4 supports zingués Montagesatz mit 4 verzinkten Regalträgern		€ 5,84

* Ogni kit è già comprensivo degli accessori di fissaggio. - * Each kit already includes the fixing accessories. - * Chaque kit comprend déjà les accessoires de fixation. - * Jedes Kit enthält bereits die Befestigungszubehöerteile.

Tecno

accessori - accessories - accessoires - zubehör

Ricambi: Serrature e passe-partout

Spare parts: Locks and master-key

Pièces détachées : Serrures et passe-partout

Ersatzteile: Schlösser und Master-Schlüssel

CODICE Code Code Code	DESCRIZIONI Descriptions Descriptions Beschreibung	LISTINO Price list Tarif Preisliste
KSR740	Kit serratura con aste per chiusura a due vie H200 cm, armadi- 750 - 760 Kit, locking system 2 closing way H200 cm, for cabinets 750 - 760 Kit serrure avec barres pour fermeture haut/bas H200 cm, armoires- 750 - 760 Schloss-Montagesatz mit Riegeln für Zwei-Wege-Verschluss H200 cm, Schränke 750 - 760	€ 48,59
KSR74S	Kit serratura con aste per chiusura a due vie H100 cm, armadi 75S - 76S Kit, locking system 2 closing way H100 cm, for cabinets 75S - 76S Kit serrure avec barres pour fermeture haut/bas H100 cm, armoires 75S - 76S Schloss-Montagesatz mit Riegeln für Zwei-Wege-Verschluss H100 cm, Schränke 75S - 76S	€ 48,59
KSR750	Kit serratura con aste per chiusura a tre vie H200 cm, armadi 751 - 761 Kit, locking system 3 closing way H200 cm, for cabinets 751 - 761 Kit serrure avec barres pour fermeture à trois voies H200 cm, armoires 751 - 761 Schloss-Montagesatz mit Riegeln für Drei-Wege-Verschluss H200 cm, Schränke 751 - 761	€ 48,59
ZSERTP	Kit serratura con aste per chiusura a due vie H180 cm, armadi M080 - M100 Kit, locking system 2 closing way H180 cm, for cabinet M080 - M100 Kit serrure avec barres pour fermeture haut/bas H180 cm, armoires M080 - M100 Schloss-Montagesatz mit Riegeln für Zwei-Wege-Verschluss H180 cm, Schränke M080 - M100	€ 53,45
KSERTP4	Kit serratura con aste per chiusura a due vie H180 cm, armadio M042 Kit, locking system 2 closing way H180 cm, for cabinet M042 Kit serrure avec barres pour fermeture haut/bas H180 cm, armoire M042 Schloss-Kit mit Riegeln für Zwei-Wege-Verschluss H180 cm, Schränke M042	€ 53,45
ZKSESC	Kit serratura con aste per chiusura a tre vie H180 cm, per armadi spogliatoio VFO 3 closing way locking system kit H180 cm, for cabinet VFO Kit serrure avec barres pour fermeture à trois voies H180 cm, pour vestiaires VFO Schloss-Montagesatz mit Riegeln für Drei-Wege-Verschluss H180 cm, für Umkleideschränke VFO	€ 41,02
ZPSPT0	Chiave passepartout serratura a chiavi 1000 combinazioni Masterkey for key lock 1000 combinations Passe-partout pour serrure à clé 1000 combinaisons Master-Schlüssel für Schlüsselschloss mit 1000 Kombinationen	€ 30,72
ZPSPT3	Chiave passepartout serratura combinazione meccanica Masterkey for mechanical combination lock Clé passepartout pour serrure a combinaison mécanique Master-Schlüssel für mechanisches Kombinationsschloss	€ 30,72

Ricambi: Serrature e passe-partout

Spare parts: Locks and Masterkey

Pièces détachées : Serrures et passe-partout

Ersatzteile: Schlösser und Master-Schlüssel

CODICE Code Code Code	DESCRIZIONI Descriptions Descriptions Beschreibung	LISTINO Price list Tarif Preisliste
ZPSPT8	Chiave passepartout serratura elettronica Masterkey for electronic lock Clé passepartout pour serrure électronique Master-Schlüssel für elektronisches Schloss	€ 89,71
ZPSPT10	** Chiave di programmazione per serratura elettronica ** Programming key for electronic lock ** Clé de programmation pour serrure électronique ** Programmierschlüssel für elektronisches Schloss	€ 121,37
ZSE2CD	Serratura con doppia chiave antitrauma 1000 combinazioni Lock with double anti-trauma key 1000 combinations Serrure avec double clé antitraumatisme 1000 combinaisons Schloss mit doppeltem Anti-Trauma-Schlüssel mit 1000 Kombinationen	€ 14,72
ZSELUC	Serratura lucchettabile Padlock lock Serrure à cadenas Schloss mit Vorhängeschloss	€ 22,89
ZSECOM	*** Serratura a combinazione meccanica *** Mechanical combination lock *** Serrure a combinaison mécanique *** Mechanisches Kombinationsschloss	€ 148,80
ZSELET	*** Serratura a combinazione elettronica con tastiera *** Electronic combination lock with keypad *** Serrure à combinaison électronique avec clavier *** Elektronisches Kombinationsschloss mit Tastatur	€ 214,54
ZSELET2	*** Serratura elettronica con Badge RFID *** Electronic lock with RFID Badge *** Serrure électronique avec Badge RFID *** Elektronisches Schloss mit RFID-Ausweis	€ 254,00

** Le serrature arrivano già programmate secondo utilizzo pubblico o privato, questo accessorio serve esclusivamente per il cambio utilizzo.

** The locks are delivered pre-programmed according to public or private use; this accessory is only for changing use.

** Les serrures sont déjà programmées en fonction de l'usage public ou privé, cet accessoire sert exclusivement au changement d'utilisation.

** Die Schlösser werden bereits für den öffentlichen oder privaten Gebrauch programmiert geliefert. Dieses Zubehör dient ausschließlich zur Änderung des Verwendungszwecks.

*** Consegna dai 30 a 40 giorni lavorativi data ordine; specificare in fase di ordine se l'utilizzo richiesto è per uso pubblico o privato.

*** Delivery within 30 to 40 working days from order date; please specify at the time of order whether the intended use is for public or private use.

*** Livraison sous 30 à 40 jours ouvrables à compter de la date de commande; veuillez préciser lors de la commande si l'utilisation prévue est publique ou privée.

*** Lieferung innerhalb von 30 bis 40 Werktagen ab Bestelldatum; bitte bei der Bestellung angeben, ob die Nutzung für den öffentlichen oder privaten Gebrauch vorgesehen ist.

Tecno

accessori - accessories - accessoires - zubehör

Ricambi: Serrature e passe-partout

Spare parts: Locks and Masterkey



Pièces détachées : Serrures et passe-partout

Ersatzteile: Schlösser und Master-Schlüssel

CODICE Code Code Code	DESCRIZIONI Descriptions Descriptions Beschreibung	LISTINO Price list Tarif Preisliste
ZBADGE	Badge per serratura elettronica RFID Badge for electronic RFID lock Badge pour serrure électronique RFID Ausweis für elektronisches RFID-Schloss	€ 22,43
ZCHILU	Lucchetto Padlock Cadenas Vorhängeschloss	€ 22,89
KVLUIN	Supporto maniglia lucchettabile incassata per serie VF Recessed lockable handle support for VF series Support de poignée encastrée verrouillable pour la série VF Eingelassene verriegelbare Griffhalterung für die VF-Serie	€ 8,65

Tecno

accessori aggiuntivi - additional accessories - accessoires supplémentaires - weiteres zubehör

ARTICOLO Item Article Artikel	CODICE Code Code Code	DESCRIZIONI Descriptions Descriptions Beschreibung	LISTINO Price list Tarif Preisliste
	TESORSER	Tesoretto con serratura, 250x230x100 mm Security box with lock, 250x230x100 mm Casier avec serrure, 250x230x100 mm Tresor mit Schloss, 250x230x100 mm	€ 114,27
	KPCB01	Porta ciabatte per spogliatoio VF Slippers holder for VF Porte tongues pour vestiaire VF Pantoffelhalter für Umkleideschrank VF	€ 11,20
	KGA5AK	Ganci appendiabiti zincati e cromati per tubo appendi abiti, 5 pezzi, 57x50x50 mm Galvanised and chrome-plated clothes rail hooks, 5 units, 57x50x50 mm Crochets pour habits zingué et chromé pour barre porte cintre, 5 pièces, 57x50x50 mm Verzinkte und verchromte Kleiderhaken für Kleiderstange, 5 Stück, 57x50x50 mm	€ 14,27

Tecno

accessori aggiuntivi - additional accessories - accessoires supplémentaires - weiteres zubehör

ARTICOLO Item Article Artikel	CODICE Code Code Code	DESCRIZIONI Descriptions Descriptions Beschreibung	LISTINO Price list Tarif Preisliste
	KCS200	Cassetto con serratura, colore standard RAL 7035 Lockable drawer for standard color RAL 7035 Tiroir avec serrure, colore standard RAL 7035 Schublade mit Schloss, Standardfarbe RAL 7035	€ 86,50
	BICCHI	Bicchierino in plastica raccogli gocce per spogliatoio Plastic drip-catching cup for lockers Gobelet en plastique récupérateur de gouttes pour vestiaire Tropfenauffangbecher aus Kunststoff für Umkleideschranke	€ 8,42
	KVASCH1	Vaschetta portascarpe in plastica Plastic tray container Bac pour chaussures en plastique Kunststoff-Schuhablage	€ 14,98
	KSPECCHIO	Specchio in plexiglass 145x192x2 Plexiglass mirror 145x192x2 Miroir en plexiglass 145x192x2 Plexiglasspiegel 145x192x2 mm	€ 18,26
	ZKPRO2	Kit 4 piedini regolabili Kit, 4 adjustable feet Kit 4 pieds réglables Montagesatz mit 4 verstellbaren Füßen	€ 22,89
	ZKCPPL	Kit copri piede in plastica, 60x60x100 mm Kit, 4 plastic protection feet, 60x60x100 mm Kit couvre pieds en plastique, 60x60x100 mm Montagesatz mit Kunststoff-Fußabdeckung, 60x60x100 mm	€ 19,84
	ZREGAT	Kit 2 reggitubo/asta in PVC per spogliatoio Kit, 2 PVC clothes hanger holder Kit 2 supports barre en PVC pour vestiaires Montagesatz mit 2 Rohr-/Stangenhaltern aus PVC für Umkleideschränke	€ 28,31
	KGPS	Porta asciugamani con gancio Bathrobe and towels support Porte serviettes avec crochet Handtuchhalter mit Haken	€ 13,09
	KPINOX	** Kit piedi in inox ** Kit, 4 inox feet ** Kit de pieds en acier inox **Montagesatz mit Edelstahlfüßen	€ 98,62

** Ricambio esclusivamente per mobili già con piedi in inox; la variante su piedi inox è configurabile, ma richiede un supplemento

** Spare exclusively for lockers already setted with inox feet; the variant on inox feet is configurable as additional charge

** Remplacement uniquement pour les meubles déjà équipés de pieds en inox ; la variante de pieds en inox est configurable, mais nécessite un supplément de prix

** Ersatzteil nur für Möbel mit bereits vorhandenen Edelstahlfüßen; die Variante mit Edelstahlfüßen ist konfigurierbar, erfordert jedoch einen Aufpreis

Tecno

colori - colors - couleurs - farben



1 anta
1 door
1 porte
1 Tür
-
H mm 1615/1765

* € 47,47



1 anta
1 door
1 porte
1 Tür
-
M042 H mm 1735
M060 H mm 1668
M080 H mm 1668
M100 H mm 1668

* € 47,47



1 anta
1 door
1 porte
1 Tür
-
H mm 734

* € 23,74

COLORAZIONE 1 ANTA ARMADIO VF - VFS
COLORING 1 DOOR CABINET VF - VFS
COLORATION 1 PORTE ARMOIRE VF - VFS
FARBE 1 TÜR SCHRANK VF VFS

COLORAZIONE 1 ANTA ARMADI M042 - M060 - M080 - M100
COLORING 1 DOOR CABINET M042 - M060 - M080 - M100
COLORATION 1 PORTE ARMOIRES M042 - M060 - M080 - M100
FARBE 1 TÜR SCHRANK M042 - M060 - M080 - M100

Colori disponibili
Colors available - Couleurs disponibles - Erhältliche Farben

RAL



Colori disponibili
Colors available - Couleurs disponibles - Erhältliche Farben

RAL



Particolare tubo appendi-abiti art. M100-000000003

* I prezzi riportati si riferiscono alla colorazione della singola anta - * The prices shown refer to the color of the single door
* Les prix indiqués se réfèrent à la couleur de la porte simple - * Die angegebenen Preise beziehen sich auf die Farbe der Einzeltür

Per colorazioni fuori standard contattare l'ufficio commerciale - For non-standard colours, contact the sales office. - Pour les couleurs non standards, contacter le bureau commercial. - Für nicht standardmäßige Farben wenden Sie sich bitte an das Verkaufsbüro.

MODUZINC

Moduzinc è realizzato in lamiera di acciaio al carbonio rivestita a caldo con una lega di alluminio e zinco: questa combo di materiali offre un'eccellente resistenza alla corrosione e rende questo prodotto particolarmente idoneo al posizionamento su balconi, porticati ed ogni altro luogo soggetto ad agenti atmosferici.

In quanto armadio smontato, si può facilmente riassembleare grazie ai suoi elementi componibili e reversibili: questo aspetto lo rende pratico per lo stoccaggio, il trasporto e l'installazione, con un importante risparmio di costi.

Moduzinc is made of carbon steel sheet hot-dip galvanised with an alloy of aluminium and zinc: this materials combo offers excellent corrosion resistance and makes this product particularly suitable for placement on balconies, porches and any other location subject to weathering.

As a disassembled cabinet, it is easily reassembled thanks to its modular and reversible elements: this aspect makes it practical for storage, transport and installation, with significant cost savings.

Moduzinc est fabriqué en tôle d'acier au carbone galvanisée à chaud avec un alliage d'aluminium et de zinc: cette combinaison de matériaux offre une excellente résistance à la corrosion et rend ce produit particulièrement adapté à la pose sur les balcons, les porches et tout autre endroit soumis aux intempéries.

En tant qu'armoire démontée, elle est facilement remontable grâce à ses éléments modulaires et réversibles : cet aspect la rend pratique pour le stockage, le transport et l'installation, avec d'importantes économies.

Moduzinc ist aus Kohlenstoffstahlblech gefertigt, die mit einer Legierung aus Aluminium und Zink beschichtet ist. Diese Materialkombination bietet hervorragende Korrosionsbeständigkeit und macht dieses Produkt besonders geeignet für den Einsatz auf Balkonen, Veranden und an anderen Orten, die Witterungseinflüssen ausgesetzt sind.

Moduzinc ist als zerlegbarer Schrank dank seiner modularen und reversiblen Elemente leicht wieder zusammenzubauen. Diese Eigenschaft macht ihn praktisch für die Lagerung, den Transport und die Installation, mit erheblichen Kosteneinsparungen.



MODUZINC

modelli tipici

Un unico armadio, configurabile con quattro diversi interni grazie ai kit accessori.

La versione base prevede un ripiano superiore completo di asta porta grucce, rendendo così Moduzinc un pratico spogliatoio. I tre kit aggiuntivi trasformano poi gli interni di Moduzinc, che si configura così come armadio a ripiani, porta scope o come spogliatoio completo di divisorio centrale e ripiano inferiore.

MODUZINC Typical models

A single cabinet, which can be configured with four different interiors thanks to accessory kits. The basic version includes an upper shelf complete with hanger rod, making Moduzinc a practical locker. The three additional kits then transform the interior of Moduzinc, which can thus be configured as a wardrobe with shelves, a broomstick holder or as a changing room complete with central partition and lower shelf.

MODUZINC Modèles typiques

Une seule armoire, configurable avec quatre intérieurs différents grâce à des kits d'accessoires. La version de base est dotée d'une étagère supérieure avec tringle porte cintres, faisant ainsi de Moduzinc un vestiaire pratique. Les trois kits supplémentaires transforment l'intérieur de Moduzinc qui est ainsi configuré en armoire avec étagères, en armoire à balais ou en vestiaire avec cloison centrale et étagère inférieure.

MODUZINC Typische modelle

Ein einziger Schrank, der mit vier verschiedenen Innenausstattungen dank der Zubehör-Montagesätze konfiguriert werden kann. Die Basisversion umfasst ein oberes Regal mit Kleiderstange, wodurch Moduzinc zu einem praktischen Umkleideschrank wird. Die drei zusätzlichen Montagesätze verwandeln dann die Innenräume von Moduzinc, sodass er als Regalschrank, Besenschrank oder Umkleideschrank mit zentraler Trennwand und unterem Ablagefach konfiguriert werden kann.



Armadio con 1 ripiano e asta porta grucce.



Kit 3 ripiani.



Kit porta scope.

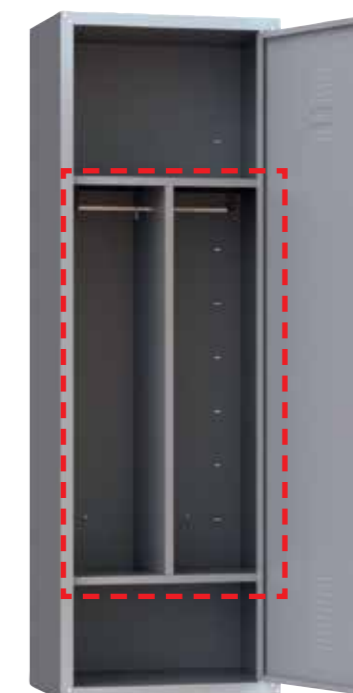

Kit divisorio e ripiano.

MODUZINC : i modelli

the models - les modèles - die modelle

INFORMAZIONI GENERALI DELLA LINEA

Misure: Larghezza x Profondità x Altezza (mm)
Armadi SMONTATI

Realizzato in lamiera di acciaio al carbonio rivestita a caldo con una lega di alluminio e zinco che offre un'eccellente resistenza alla corrosione: ideale anche per posizionamento esterno.

GENERAL INFORMATION OF THE LINE

Measurements: Width x Depth x Height (mm)

Cabinets DISASSEMBLED

Made of carbon steel sheet hot-coated with an aluminium-zinc alloy that offers excellent corrosion resistance: also ideal for outdoor placement.

INFORMATIONS GÉNÉRALES SUR LA LIGNE

Dimensions : Largeur x Profondeur x Hauteur (mm)

Armoires DÉMONTÉES

Fabriqué en tôle d'acier au carbone revêtue à chaud d'un alliage d'aluminium et de zinc qui offre une excellente résistance à la corrosion : idéal également pour un positionnement à l'extérieur.

ALLGEMEINE INFORMATIONEN ZUR PRODUKTREIHE

Maße: Breite x Tiefe x Höhe (mm)

Schränke zerlegt, hergestellt aus Kohlenstoffstahlblech, heißbeschichtet mit einer Aluminium-Zink-Legierung, die eine hervorragende Korrosionsbeständigkeit bietet: Ideal auch für das Aufstellen im Außenbereich.

- 1** Anta: con forature e portacartellino in PVC
Door: with holes and PVC label holder
Porte: avec perforations et porte-étiquette en PVC
Tür: mit Perforationen und PVC-Etikethalter

- 2** Serratura con doppia chiave antitrauma
Lock with double anti-trauma key
Serrure avec double clé anti-traumatisme
Zylinderschloss mit doppeltem
Anti-Trauma-Schlüssel

- 3** Base su zoccolo
Base on plinth
Base sur socle
Basis auf Sockel

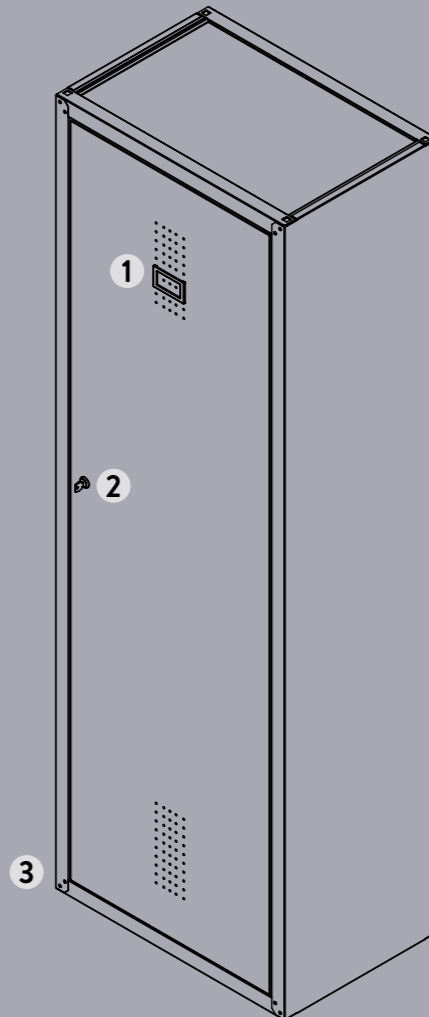

Scansiona il codice QR per le caratteristiche degli armadi e le altre configurazioni: www.armet.it

Scan the QR code for cabinet features and other configurations: www.armet.it

Scannez le code QR pour connaître les caractéristiques de l'armoire et d'autres configurations: www.armet.it

Scannen Sie den QR-Code für Schrankfunktionen und andere Konfigurationen: www.armet.it



MDZ-SMA-01

Armadio smontato Moduzinc versione spogliatoio, anche per posizionamento esterno, con 1 ripiano e asta porta grucce.

Moduzinc disassembled cabinet, suitable for outdoor solution, with 1 shelf and a hanger holder rod
Armoire démontée Moduzinc version vestiaire, également pour le positionnement à l'extérieur, avec 1 étagère et barre porte cintre.
Zerlegbarer Schrank Moduzinc, Version Umkleideschrank, auch für den Außeneinsatz, mit 1 Regal und Kleiderstange.

600 x 400 x 1800
m³ 0,12 25 kg
1 collo

€ 321,55

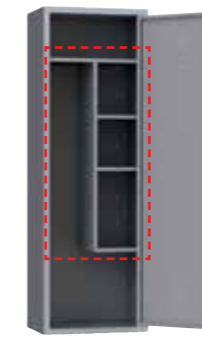

MDZ-KPS-01

Kit porta scope per armadio smontato Moduzinc MDZ-SMA-01. Il kit comprende una damezza sospesa con 2 ripiani più piccoli regolabili.

Broom holder kit for disassembled cabinet Moduzinc MDZ-SMA-01.

The kit includes a partition and 2 smaller adjustable shelves

Kit porte-balai pour armoire démontée Moduzinc MDZ-SMA-01.

Le kit inclut une séparation suspendue avec 2 petites étagères réglables.

Besenschrank-Montagesatz für zerlegbaren Schrank Moduzinc MDZ-SMA-01. Der Montagesatz enthält ein hängendes Fach mit 2 kleineren verstellbaren Regalen.

m³ 0,02 4 kg
1 collo

€ 77,62



MDZ-KTP-01

Kit tutto piani per armadio smontato Moduzinc MDZ-SMA-01. Il kit comprende 3 ripiani regolabili in altezza.

Adjustable shelves kit for disassembled cabinet Moduzinc MDZ-SMA-01.

The Kit includes 3 height adjustable shelves.

Kit étagères pour armoire démontée Moduzinc MDZ-SMA-01.

Le kit inclut 3 étagères réglables en hauteur.

Kompletter Regal-Montagesatz für zerlegbaren Schrank Moduzinc MDZ-SMA-01. Der Montagesatz enthält 3 höhenverstellbare Regale.

m³ 0,02 4 kg
1 collo

€ 65,45

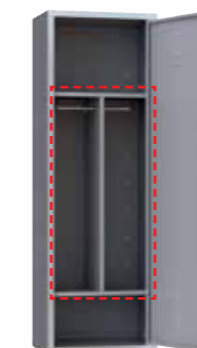

MDZ-KDR-01

Kit divisorio e ripiano per armadio smontato Moduzinc MDZ-SMA-01. Il kit comprende una damezza e un ripiano inferiore.

Adjustable shelves kit with divider for disassembled cabinet Moduzinc MDZ-SMA-01.

The kit includes a partition and a bottom shelf.

Kit separation et d'étagère pour armoire démontée Moduzinc MDZ-SMA-01.

Le kit inclut une séparation et une étagère inférieure.

Trennwand- und Regal-Montagesatz für zerlegbaren Schrank Moduzinc MDZ-SMA-01. Der Montagesatz enthält eine Trennwand und ein unteres Regal.

m³ 0,02 4 kg
1 collo

€ 85,62

MODUZINC

accessori - accessories - accessoires - zubehör



Scansiona il codice QR per consultare le caratteristiche degli accessori e ricambi direttamente sul sito www.armet.it

INFORMAZIONI GENERALI DELLA LINEA

Accessori e ricambi compatibili con gli armadi della serie MODUZINC. Misure: Larghezza x Profondità x Altezza (mm)

NOTE

Verificare con l'ufficio commerciale la compatibilità di ricambi e accessori con articoli già in proprio possesso. Armet si riserva il diritto di apportare modifiche ai prodotti in qualsiasi momento senza preventive comunicazioni, al fine di migliorare o aggiornare la gamma di prodotti offerta. Per progetti di particolare entità Armet si riserva il diritto di applicare condizioni speciali e migliorative.

Scan the QR code to see the items features and other available configurations directly on www.armet.it

GENERAL INFORMATION OF THE LINE

Accessories and spare parts compatible with the MODUZINC series cabinets. Measurements: Width x Depth x Height (mm)

NOTES

Please check with the commercial department for compatibility of replacements and accessories with the products you already own. Armet reserves the right to make changes to products at any time without prior notice in order to improve or update the product range offered. For particularly significant projects, Armet reserves the right to apply special conditions.

Scannez le code QR pour consulter les caractéristiques des accessoires et pièces de rechange directement sur le site www.armet.it

INFORMATIONS GÉNÉRALES DE LA LIGNE

Accessoires et pièces détachées compatibles avec les armoires de la série MODUZINC. Dimensions : Largeur x Profondeur x Hauteur (mm)

REMARQUES

Vérifiez auprès du bureau commercial la compatibilité des pièces détachées et accessoires avec les articles que vous possédez déjà. Armet se réserve le droit d'apporter des modifications aux produits à tout moment et sans préavis, afin d'améliorer ou de mettre à jour la gamme de produits proposés. Pour des projets de nature particulièrement importante, Armet se réserve le droit d'appliquer des conditions spéciales et améliorées

Scannen Sie den QR-Code, um die Eigenschaften von Zubehör und Ersatzteilen direkt auf der Website www.armet.it einzusehen





ALLGEMEINE INFORMATIONEN ZUR PRODUKTREIHE

Zubehör und Ersatzteile kompatibel mit den Schränken der MODUZINC Serie. Maße: Breite x Tiefe x Höhe (mm)

HINWEISE

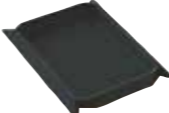
Erkundigen Sie sich bei Ihrem Vertriebsbüro nach der Kompatibilität von Ersatzteilen und Zubehör mit Artikeln, die Sie bereits besitzen. Armet behält sich das Recht vor, jederzeit und ohne vorherige Ankündigung Änderungen an den Produkten vorzunehmen, um das Produktangebot zu verbessern oder zu aktualisieren. Für besonders bedeutende Projekte behält sich Armet das Recht vor, besondere und verbesserte Bedingungen anzuwenden.

CODICE Code Code Code	DESCRIZIONI Descriptions Descriptions Beschreibung	LISTINO Price list Tarif Preisliste
ZPSPTO	Chiave passepartout serratura a chiavi 1000 combinazioni Masterkey for key lock 1000 combinations Passe-partout pour serrure à clé 1000 combinaisons Master-Schlüssel für Schlüsselschloss mit 1000 Kombinationen	€ 30,72
ZSE2CD	Serratura con doppia chiave antitrauma 1000 combinazioni Lock with double anti-trauma key 1000 combinations Serrure avec double clé antitraumatisme 1000 combinaisons Schloss mit doppeltem Anti-Trauma-Schlüssel mit 1000 Kombinationen	€ 14,72
KGA5SP	Ganci appendiabiti zincati e cromati per asta appendi abiti, 5 pezzi, 57x50x50 mm Galvanised and chrome-plated clothes rail hooks, 5 units, 57x50x50 mm Crochets zingué et chromés pour barre porte manteau, 5 pièces, 57x50x50 mm Verzinkte und verchromte Kleiderhaken für Kleiderstange, 5 Stück, 57x50x50 mm	€ 14,27
KREGZIN	Kit 4 reggipiani zincati Kit, 4 galvanised shelf-supports Kit 4 support zingué Montagesatz mit 4 verzinkten Regalhaltern	€ 5,84

ARTICOLO Item Article Artikel	CODICE Code Code Code	DESCRIZIONI Descriptions Descriptions Beschreibung	LISTINO list liste Preisliste
	KVASCHI	Vaschetta portascarpe in plastica Plastic tray container Bac pour chaussures en plastique Kunststoff-Schuhablage	€ 14,98
	KSPECCHIO	Specchio in plexiglass 145x192x2 Plexiglass mirror 145x192x2 Miroir en plexiglass 145x192x2 Plexiglasspiegel 145x192x2 mm	€ 18,26
	ZKPRO2	Kit 4 piedini regolabili Kit, 4 adjustable feet Kit 4 pieds réglables Montagesatz mit 4 verstellbaren Füßen	€ 22,89
	ZREGAT	Kit 2 reggitubo/asta in PVC per spogliatoi Kit, 2 PVC clothes hanger holder Kit 2 supports barre en PVC pour vestiaires Montagesatz mit 2 Rohr-/Stangenhaltern aus PVC für Umkleideschränke	€ 28,31

senso

L'armadio metallico dal design sofisticato

Minimalismo, eleganza e flessibilità per un nuovo concetto di arredamento metallico: **SENSO** è la soluzione perfetta per chi ricerca estetica e versatilità, senza rinunciare a una struttura solida e durevole.

Si tratta di un sistema modulare personalizzabile che offre soluzioni per tutte le necessità, coniugando funzionalità pratica e armonia delle forme.

I dettagli curati, la selezione dei colori, le decorazioni sulla ante e la scelta dei materiali di alta qualità fanno sì che **SENSO** conferisca a ogni ambiente un tocco di personalità e raffinatezza.

SENSO
The metal cabinet with a sophisticated design

Minimalism, elegance, and flexibility for a new concept of metal furniture: **SENSO** is the perfect solution for those seeking aesthetics and versatility without sacrificing a solid and durable structure. It is a customizable modular system that offers solutions for every need, combining practical functionality with aesthetic harmony. The carefully crafted details, the selection of colors, the decorations on the doors, and the choice of high-quality materials ensure that **SENSO** adds a touch of personality and refinement to any environment.

SENSO
L'armoire métallique au design sophistiqué

Minimalisme, élégance et flexibilité pour un nouveau concept de mobilier métallique : **SENSO** est la solution parfaite pour ceux qui recherchent l'esthétique et la polyvalence sans renoncer à une structure solide et durable. Il s'agit d'un système modulaire personnalisable qui propose des solutions pour tous les besoins, alliant fonctionnalité pratique et harmonie des formes. Les détails soignés, la sélection des couleurs, les décorations sur les portes et le choix des matériaux de haute qualité font de **SENSO** un élément qui apporte une touche de personnalité et de raffinement à chaque environnement.

SENSO
Der Metallschrank mit anspruchsvollem Design

Minimalismus, Eleganz und Flexibilität für ein neues Konzept der Metallmöbel: **SENSO** ist die perfekte Lösung für alle, die Ästhetik und Vielseitigkeit suchen, ohne auf eine solide und langlebige Struktur zu verzichten. Es handelt sich um ein anpassbares modulares System, das Lösungen für alle Anforderungen bietet und praktische Funktionalität mit ästhetischer Harmonie vereint. Die sorgfältig ausgearbeiteten Details, die Farbauswahl, die Dekorationen auf den Türen und die Wahl der hochwertigen Materialien sorgen dafür, dass **SENSO** jedem Raum eine persönliche Note und Raffinesse verleiht.



I modelli

the models - les modèles - die modelle

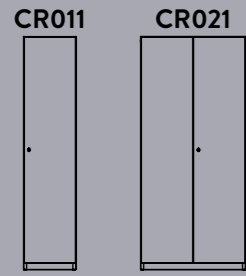

H
(mm): 1850 o 2000

W
(mm): 450 o 900

D
(mm): 45

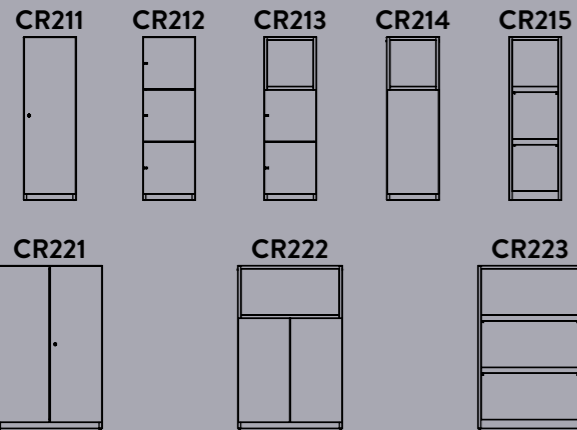
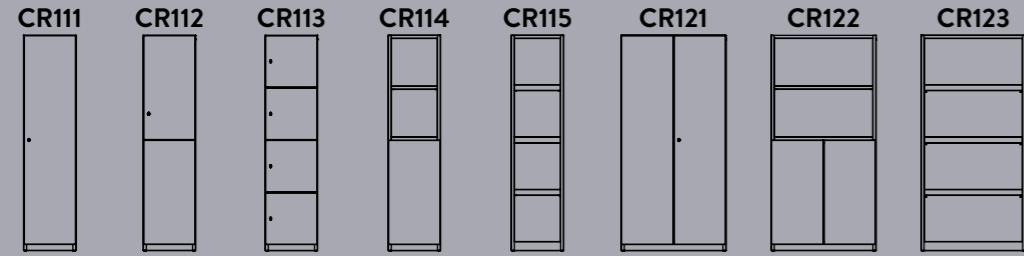
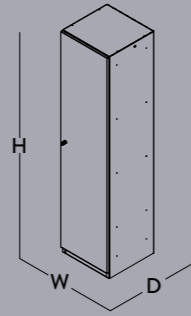

H
(mm): 1400

W
(mm): 450 o 900

D
(mm): 45

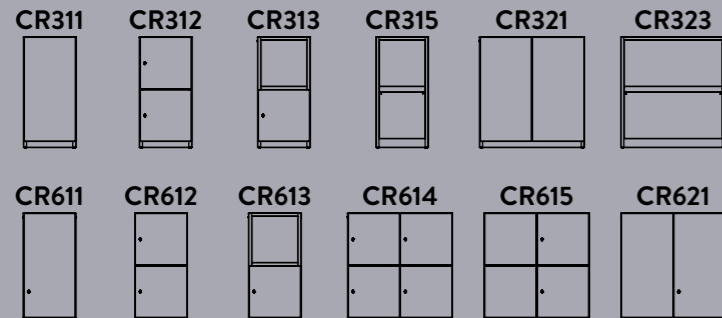
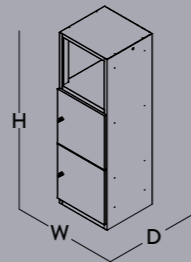

H
(mm): 900 o 950

W
(mm): 450 o 900

D
(mm): 45

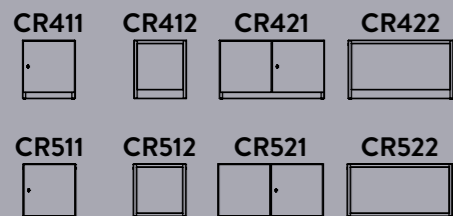
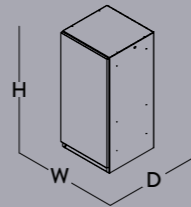

H
(mm): 500 o 450

W
(mm): 450 o 900

D
(mm): 45

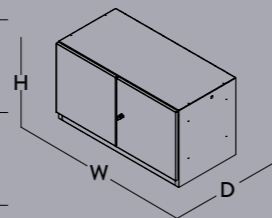

sensò : i modelli

the models - les modèles - die modelle

INFORMAZIONI GENERALI DELLA LINEA

Misure: Larghezza x Profondità x Altezza (mm)
Salvo dove diversamente specificato, armadi MONOBLOCCO, già montati
Prezzo base corpo + ante: TUTTI I COLORI

GENERAL INFORMATION OF THE LINE

Measurements: Width x Depth x Height (mm)
Unless otherwise specified, MONOBLOC lockers, already assembled
Base price body + doors: ALL COLOURS

INFORMATIONS GÉNÉRALES DE LA LIGNE

Dimensions : Largeur x Profondeur x Hauteur (mm)
Sauf indication contraire, les armoires sont MONOBLOC, déjà assemblées
Prix de base corps + portes : TOUS LES COLORIS

ALLGEMEINE INFORMATIONEN ZUR PRODUKTREIHE

Maße: Breite x Tiefe x Höhe (mm)
Sofern nicht anders angegeben werde bereits montierte MONOBLOC-Schränke geliefert
Basispreis Korpus + Türen: ALLE FARBEN

1 Serratura con doppia chiave antitrauma
Lock with double anti-trauma key
Serrure avec double clé anti-traumatisme
Zylinderschloss mit doppeltem
Anti-Trauma-Schlüssel

2 Apertura ante a 135° con soft close
Door opening at 135° with soft closure
Ouverture des portes à 135° avec
fermeture en douceur
Türöffnung bei 135° mit Soft-Close-
Funktion

3 Base su zoccolo
Base on plinth
Piètement sur socle
Basis auf Sockel

4 Piedini di regolazione nascosti
Hidden leveling feet
Pieds de réglage cachés
Verborgene Verstellfüße

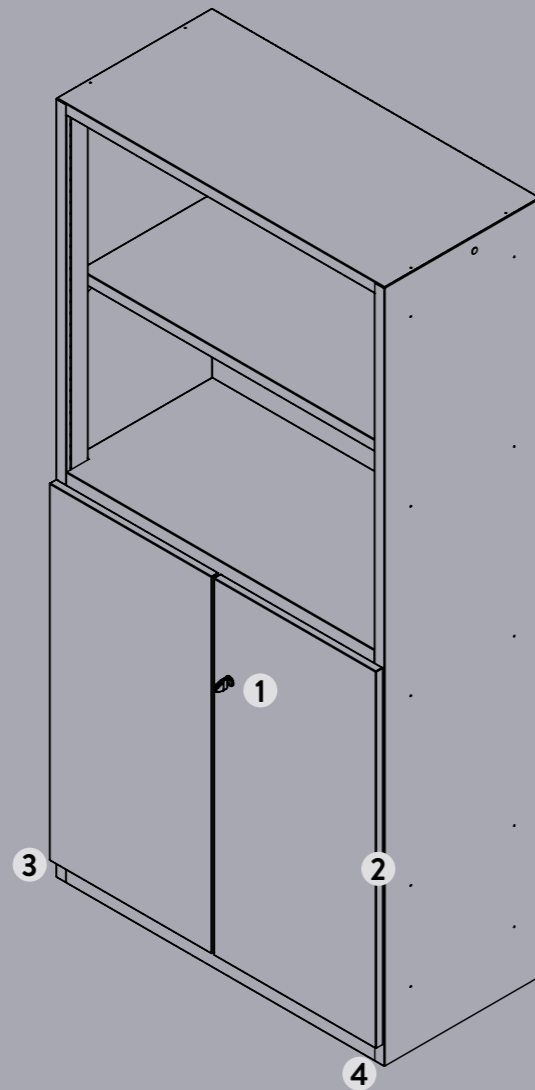

Scansiona il codice QR per le caratteristiche degli armadi e le altre configurazioni: www.armet.it
Scan the QR code for cabinet features and other configurations: www.armet.it
Scannez le code QR pour connaître les caractéristiques de l'armoire et d'autres configurations: www.armet.it
Scannen Sie den QR-Code für Schrankfunktionen und andere Konfigurationen: www.armet.it

Senso: i modelli

Armadi altezza 2000 mm - Cabinets height 2000 mm
Armoires hauteur 2000 mm - Schränke mit Höhe 2000 mm

Armadi altezza 1850 mm - Cabinets height 1850 mm
Armoires hauteur 1850 mm - Schränke mit Höhe 1850 mm



CR011-S00000001

Armadio anta intera con 4 ripiani

1 door cabinet, with 4 shelves
Armoire 1 porte, 4 étagères
Schrank mit durchgehender Tür und 4 Einlegeböden

450 x 450 x 2000
m³ 0,40 42 kg

€ 603,90



CR111-S00000001

Armadio anta intera con 4 ripiani

1 door cabinet with 4 shelves
Armoire 1 porte, 4 étagères
Schrank mit durchgehender Tür und 4 Einlegeböden

450 x 450 x 1850
m³ 0,37 37 kg

€ 532,00



CR021-S00000001

Armadio 2 ante battenti, 4 ripiani

2 opposite doors cabinet with 4 shelves
Armoire 2 portes battantes 4 étagères
Schrank mit 2 Flügeltüren, 4 Einlegeböden

900 x 450 x 2000
m³ 0,81 63 kg

€ 893,13



CR112-S00000001

Armadio sovrapposto 2 ante, 2 ripiani

2 doors cabinet with 2 shelves
Casier 2 portes, 2 étagères
Übereinander angeordneter Schrank mit 2 Türen, 2 Einlegeböden

450 x 450 x 1850
m³ 0,37 36 kg

€ 582,40



CR021-S00000001



CR113-S00000001

Armadio sovrapposto 4 ante, vano vuoto

4 doors cabinet shelves free
Casier 4 portes
Übereinander angeordneter Schrank mit 4 Türen, leerer Innenraum

450 x 450 x 1850
m³ 0,37 37 kg

€ 754,60



CR114-S00000001

Armadio sovrapposto 1 anta, 2 ripiani, parte superiore a giorno

1 door cabinet with 2 shelves, top half open
Armoire avec 1 porte, 2 étagères - partie supérieure à jour
Übereinander angeordneter Schrank mit 1 Tür, 2 Einlegeböden, oberer Bereich offen

450 x 450 x 1850
m³ 0,32 37 kg

€ 474,60

Armadi altezza 1850 mm - Cabinets height 1850 mm
Armoires hauteur 1850 mm - Schränke mit Höhe 1850 mm

Armadi altezza 1400 mm - Cabinets height 1400 mm
Armoires hauteur 1400 mm - Schränke mit Höhe 1400 mm

Armadi altezza 1400 mm - Cabinets height 1400 mm
Armoires hauteur 1400 mm - Schränke mit Höhe 1400 mm

Armadi altezza 950 mm - Cabinets height 950 mm
Armoires hauteur 950 mm - Schränke mit Höhe 950 mm



CR115-S00000001
-
Armadio a giorno, 3 ripiani
Open cabinet with 3 shelves
Armoire à jour 3 étagères
Offener Schrank mit 3 Einlegeböden
-
450 x 450 x 1850
m³ 0,37 30 kg

€ 385,88



CR211-S00000001
-
Armadio anta intera con 2 ripiani
1 door cabinet, with 2 shelves
Armoire 1 porte avec 2 étagères
Schrank mit durchgehender Tür und 2 Einlegeböden
-
450 x 450 x 1400
m³ 0,28 29 kg

€ 457,80



CR215-S00000001
-
Armadio a giorno, 2 ripiani
Open cabinet, with 2 shelves
Armoire à jour 2 étagères
Offener Schrank mit 2 Einlegeböden
-
450 x 450 x 1400
m³ 0,28 18 kg

€ 360,00



CR311-S00000001
-
Armadio anta intera con 1 ripiano
1 door cabinet, with 1 shelf
Armoire 1 porte avec 1 étagère
Schrank mit durchgehender Tür und 1 Einlegeboden
-
450 x 450 x 950
m³ 0,19 22 kg

€ 369,60



CR121-S00000001
-
Armadio 2 ante battenti, 4 ripiani
2 opposite doors cabinet with 4 shelves
Armoire 2 portes battantes 4 étagères
Schrank mit 2 Flügeltüren, 4 Einlegeböden
-
900 x 450 x 1850
m³ 0,75 59 kg

€ 786,80



CR212-S00000001
-
Armadio sovrapposto 3 ante, vano vuoto
3 doors cabinet, shelves free
Casier 3 portes
Übereinander angeordneter Schrank mit 3 Türen, leerer Innenraum
-
450 x 450 x 1400
m³ 0,28 30 kg

€ 607,60



CR221-S00000001
-
Armadio 2 ante battenti, 2 ripiani
2 opposite doors cabinet, with 2 shelves
Armoire 2 ports battantes, 2 étagères
Schrank mit 2 Flügeltüren, 2 Einlegeböden
-
900 x 450 x 1400
m³ 0,57 45 kg

€ 651,00



CR312-S00000001
-
Armadio 2 ante, vano vuoto
2 doors cabinet, shelves free
Casier 2 portes
Übereinander angeordneter Schrank mit 2 Türen, leerer Innenraum
-
450 x 450 x 950
m³ 0,19 23 kg

€ 457,80



CR122-S00000001
-
Armadio 2 ante battenti, 2 ripiani, parte superiore a giorno
2 opposite doors cabinet with 2 shelves, top half open
Armoire 2 portes battantes, 2 étagères partie supérieure à jour
Schrank mit 2 Flügeltüren, 2 Einlegeböden, oberer Bereich offen
-
900 x 450 x 1850
m³ 0,75 50 kg

€ 644,00



CR213-S00000001
-
Armadio 2 ante, parte superiore a giorno
2 doors cabinet, upper side open
Casier 2 portes avec partie supérieure à jour
Schrank mit 2 Türen, oberer Bereich offen
-
450 x 450 x 1400
m³ 0,28 28 kg

€ 505,40



CR222-S00000001
-
Armadio 2 ante battenti, 1 ripiano, parte superiore a giorno
2 opposite doors cabinet, with 1 shelf, upper side open
Armoire 2 portes battantes, 1 étagère, partie supérieure à jour
Schrank mit 2 Flügeltüren, 1 Einlegeboden, oberer Bereich offen
-
900 x 450 x 1400
m³ 0,57 41 kg

€ 548,80



CR313-S00000001
-
Armadio sovrapposto 1 anta, parte superiore a giorno
1 door cabinet, top half open
Casier 1 porte partie supérieure à jour
Übereinander angeordneter Schrank mit 1 Tür, oberer Bereich offen
-
450 x 450 x 950
m³ 0,19 21 kg

€ 352,80



CR123-S00000001
-
Armadio a giorno, 3 ripiani
Open cabinet with 3 shelves
Armoire à jour 3 étagères
Offener Schrank mit 3 Einlegeböden
-
900 x 450 x 1850
m³ 0,75 45 kg

€ 510,00



CR214-S00000001
-
Armadio 1 anta, 1 ripiano parte superiore a giorno
1 door cabinet with 1 shelf, upper side open
Armoire 1 porte et partie supérieure à jour
Schrank mit 1 Tür, 1 Einlegeboden, oberer Bereich offen
-
450 x 450 x 1400
m³ 0,28 27 kg

€ 415,80



CR223-S00000001
-
Armadio a giorno, 2 ripiani
Open cabinet with 2 shelves
Armoire à jour, 2 étagères
Offener Schrank mit 2 Einlegeböden
-
900 x 450 x 1400
m³ 0,57 26 kg

€ 480,00



CR315-S00000001
-
Armadio a giorno, 1 ripiano
Open cabinet, 1 shelf
Armoire à jour 1 étagère
Offener Schrank mit 1 Einlegeboden
-
450 x 450 x 950
m³ 0,19 19 kg

€ 290,00

Armadi altezza 950 mm - Cabinets height 950 mm
Armoires hauteur 950 mm - Schränke mit Höhe 950 mm

Armadi altezza 500 mm - Cabinets height 500 mm
Armoires hauteur 500 mm - Schränke mit Höhe 500 mm

Armadi sopralzo altezza 450 - 900 mm - Upper cabinets height 450 - 900 mm
Armoires empilables, hauteur 450 - 900 mm - Oberschränke Höhe 450 - 900 mm



CR321-S00000001
-
Armadio 2 ante battenti, 1 ripiano
2 opposite doors cabinet, with 1 shelf
Armoire 2 ports battantes, 1 étagère
Schrank mit 2 Flügeltüren, 1 Einlegeboden
-
900 x 450 x 950
m³ 0,38 33 kg

€ 516,60



CR421-S00000001
-
Armadio 2 ante battenti
2 opposite doors cabinet
Armoire 2 portes battantes
Schrank mit 2 Flügeltüren
-
900 x 450 x 500
m³ 0,20 22 kg

€ 435,00



CR521-S00000001
-
Armadio sopralzo 2 ante battenti, senza zoccolo
Upper cabinet, 2 opposite doors, plinth free
Armoire empilable 2 porte battantes, sans socle
Oberschrank mit 2 Flügeltüren, ohne Sockel
-
900 x 450 x 450
m³ 0,18 16 kg

€ 420,00



CR613-S00000001
-
Armadio sopralzo 1 anta, parte superiore a giorno, senza zoccolo
Upper cabinet, 1 door, top half open, plinth free
Armoire empilable 1 porte, partie supérieure à jour, sans socle
Oberschrank mit 1 Tür, oberer Bereich offen, ohne Sockel
-
450 x 450 x 900
m³ 0,18 20 kg

€ 350,00



CR323-S00000001
-
Armadio a giorno, 1 ripiano
Open cabinet with 2 shelves
Armoire à jour 1 étagère
Offener Schrank mit 1 Einlegeboden
-
900 x 450 x 950
m³ 0,38 18 kg

€ 430,00



CR422-S00000001
-
Armadio a giorno
Open cabinet
Armoire à jour
Offener Schrank
-
900 x 450 x 500
m³ 0,20 17 kg

€ 275,00



CR522-S00000001
-
Armadio sopralzo a giorno, senza zoccolo
Upper cabinet, plinth free
Armoire à jour empilable sans socle
Offener Oberschrank, ohne Sockel
-
900 x 450 x 450
m³ 0,18 11 kg

€ 255,10



CR614-S00000001
-
Armadio sopralzo 4 ante, senza zoccolo
Upper cabinet 4 doors, plinth free
Armoire empilable 4 portes, sans socle
Oberschrank mit 4 Türen, ohne Sockel
-
900 x 450 x 900
m³ 0,36 30 kg

€ 823,20

Armadi altezza 500 mm - Cabinets height 500 mm
Armoires hauteur 500 mm - Schränke mit Höhe 500 mm

Armadi sopralzo altezza 450 - Upper cabinets height 450
Armoires empilables, hauteur 450 - Oberschränke Höhe 450



CR411-S00000001
-
Armadio 1 anta
1 door cabinet
Armoire 1 porte
Schrank mit 1 Tür
-
450 x 450 x 500
m³ 0,10 15 kg

€ 323,77



CR511-S00000001
-
Armadio sopralzo 1 anta, senza zoccolo
Upper cabinet, 1 door, plinth free
Armoire empilable 1 porte sans socle
Oberschrank mit 1 Tür, ohne Sockel
-
450 x 450 x 450
m³ 0,09 10 kg

€ 318,50



CR611-S00000001
-
Armadio sopralzo 1 anta con ripiano, senza zoccolo
Upper cabinet, 1 door with 1 shelf, plinth free
Armoire empilable 1 porte avec 1 étagère
Oberschrank mit 1 Tür, ohne Sockel mit einlegeboden
-
450 x 450 x 900
m³ 0,18 21 kg

€ 364,50



CR615-S00000001
-
Armadio sopralzo 4 ante, senza zoccolo
Upper cabinet 4 doors, plinth free
Armoire empilable 4 portes, sans socle
Oberschrank mit 4 Türen, ohne Sockel
-
900 x 450 x 900
m³ 0,36 26 kg

€ 770,59



CR412-S00000001
-
Armadio a giorno
Open cabinet
Armoire à jour
Offener Schrank
-
450 x 450 x 500
m³ 0,10 13 kg

€ 230,00



CR512-S00000001
-
Armadio sopralzo a giorno, senza zoccolo
Open upper cabinet, plinth free
Armoire à jour empilable sans socle
Offener Oberschrank, ohne Sockel
-
450 x 450 x 450
m³ 0,09 8 kg

€ 220,00



CR612-S00000001
-
Armadio sopralzo 2 ante, senza zoccolo
Upper cabinet, 2 doors, plinth free
Armoire empilable 2 portes, sans socle
Oberschrank mit 2 Türen, ohne Sockel
-
450 x 450 x 900
m³ 0,18 22 kg

€ 455,20



CR621-S00000001
-
Armadio sopralzo 2 ante contrapposte con ripiano, senza zoccolo
Upper cabinet 2 doors, with shelf plinth free
Armoire empilable 4 portes avec étagère sans socle
Oberschrank mit 2 gegenüberliegenden Türen, ohne Sockel mit einlegeboden
-
900 x 450 x 900
m³ 0,36 25 kg

€ 501,60



accessori - accessories - accessoires - zubehör

Scansiona il codice QR per consultare le caratteristiche degli accessori e ricambi direttamente sul sito www.armet.it

INFORMAZIONI GENERALI DELLA LINEA

Accessori e ricambi compatibili con gli armadi della serie SENSO. Misure: Larghezza x Profondità x Altezza (mm)

NOTE

Verificare con l'ufficio commerciale la compatibilità di ricambi e accessori con articoli già in proprio possesso. Armet si riserva il diritto di apportare modifiche ai prodotti in qualsiasi momento senza preventive comunicazioni, al fine di migliorare o aggiornare la gamma di prodotti offerta. Per progetti di particolare entità Armet si riserva il diritto di applicare condizioni speciali e migliorative.

Scan the QR code to see the cabinet features and other available configurations directly on www.armet.it

GENERAL INFORMATION OF THE LINE

Accessories and spare parts compatible with the SENSO series cabinets. Measurements: Width x Depth x Height (mm)

NOTES

Please check with the commercial department for compatibility replacements and accessories with the products already in your possession. Armet reserves the right to make changes to products at any time without prior notice in order to improve or update the product range offered. For particularly significant projects, Armet reserves the right to apply special conditions.

Scannez le code QR pour consulter les caractéristiques des accessoires et pièces de rechange directement sur le site www.armet.it

INFORMATIONS GÉNÉRALES DE LA LIGNE

Accessoires et pièces détachées compatibles avec les armoires de la série SENSO. Dimensions : Largeur x Profondeur x Hauteur (mm)

REMARQUES

Vérifiez auprès du bureau commercial la compatibilité des pièces détachées et accessoires avec les articles que vous possédez déjà. Armet se réserve le droit d'apporter des modifications aux produits à tout moment et sans préavis, afin d'améliorer ou de mettre à jour la gamme de produits proposés. Pour des projets de nature particulièrement importante, Armet se réserve le droit d'appliquer des conditions spéciales et améliorées.

Scannen Sie den QR-Code, um die Eigenschaften von Zubehör und Ersatzteilen direkt auf der Website www.armet.it einzusehen

ALLGEMEINE INFORMATIONEN ZUR PRODUKTREIHE

Zubehör und Ersatzteile kompatibel mit den Schränken der SENSO Serie. Maße: Breite x Tiefe x Höhe (mm)

HINWEISE

Erkundigen Sie sich bei Ihrem Vertriebsbüro nach der Kompatibilität von Ersatzteilen und Zubehör mit Artikeln, die Sie bereits besitzen. Armet behält sich das Recht vor, jederzeit und ohne vorherige Ankündigung Änderungen an den Produkten vorzunehmen, um das Produktangebot zu verbessern oder zu aktualisieren. Für besonders bedeutende Projekte behält sich Armet das Recht vor, besondere und verbesserte Bedingungen anzuwenden.



Top in metallo stessa finitura/colore armadio

Metal top in same finish/colour as the cabinet
Dessus en métal même finition/couleur que l'armoire
Metallabdeckung in gleicher Oberfläche/Farbe wie der Schrank

CODICE Code Code Code	DESCRIZIONI Descriptions Descriptions Beschreibung	PESO (Kg) Weight Poids Gewicht	VOLUME (m³) Volume Volume Volumen	LISTINO Price list Tarif Preisliste
CRT045-S0000001	450 x450x20 mm	5	0,04	€ 85,31
CRT090-S0000001	900x450x20 mm	8	0,08	€ 107,92
CRT135-S0000001	1350x450x20 mm	12	0,12	€ 143,90
CRT180-S0000001	1800x450x20 mm	14	0,16	€ 159,32
CRT225-S0000001	2250x450x20 mm	19	0,16	€ 318,63



Top in melaminico colore bianco

Melamine Top white colour
Top en mélaminé couleur blanc
Abdeckung aus weißem Melamin

CODICE Code Code Code	DESCRIZIONI Descriptions Descriptions Beschreibung	PESO (Kg) Weight Poids Gewicht	VOLUME (m³) Volume Volume Volumen	LISTINO Price list Tarif Preisliste
KTPM090-0000001	900x450x20 mm	8	0,08	€ 66,50
KTPM135-0000001	1350x450x20 mm	13	0,12	€ 78,00
KTPM18-0000001	1800x450x20 mm	18	0,16	€ 94,81

Accessori vari

Various accessories
Accessoires diverses
Verschiedene Zubehörteile

ARTICOLO Item Article Artikel	CODICE Code Code Code	DESCRIZIONI Descriptions Descriptions Beschreibung	LISTINO Price list Tarif Preisliste
	KT45CR	Tubo portagruce con reggitubo L. 450x20 mm Hose rack with hose holder L. 450x20 mm Tubo de suspension avec support L. 450x20 mm Kleiderstangenrohr mit Rohrhalterung L. 450x20 mm	€ 23,00
	KT90CR	Tubo portagruce con reggitubo L. 900x20 mm Hose rack with hose holder L. 900x20 mm Tube de suspension avec support L. 900x20 mm Kleiderstangenrohr mit Rohrhalterung L. 900x20 mm	€ 46,00
	ZSEDILO	Serratura digitale a batteria, con app dedicata per il controllo degli accessi, colore bianco o nero. Contattaci per maggiori informazioni. Digital lock, battery-operated, with dedicated App for access control, B/W color. Contact us for more information. Serrure digitale à piles, avec application dédiée pour le contrôle d'accès, couleur blanc ou noir. Contactez-nous pour plus d'informations Batteriebetriebene digitale Verriegelung mit spezieller App zur Zugangskontrolle, in Weiß oder Schwarz. Kontaktieren Sie uns für weitere Informationen	€ 448,54
	KSPECCHIO	Specchio in plexiglass 145x192x2 Plexiglass mirror 145x192x2 Miroir en plexiglass 145x192x2 Plexiglasspiegel 145x192x2 mm	€ 18,26
	ZKPRO2	Kit 4 piedini regolabili Kit, 4 adjustable feet Kit 4 pieds réglables Montagesatz mit 4 verstellbaren Füßen	€ 22,89

CODICE Code Code Code	DESCRIZIONI Descriptions Descriptions Beschreibung	PESO (Kg) Weight Poids Gewicht	VOLUME (m³) Volume Volume Volumen	LISTINO Price list Tarif Preisliste
KGRC450PCR-S0001	** Ripiano 450x450x28 mm ** Shelf 450x450x28 mm ** Etagère 450x450x28 mm ** Regalboden 450x450x28 mm	1,2	0,05	€ 35,00
KGRC450CR-S0001	** Pannello con predisposizione guardaroba 450x450x28 mm ** Panel with wardrobe set-up 450x450x28 mm ** Panneau avec predisposition garderobe 450x450x28 mm ** Paneel mit Garderobenbefestigung 450x450x28 mm	2,2	0,10	€ 35,00
KGRC900PCR-S0001	** Ripiano 900x450x28 mm ** Shelf 900x450x28 mm ** Etagère 900x450x28 mm ** Regalboden 900x450x28 mm	1,2	0,05	€ 39,20
KGRC900CR-S0001	** Pannello con predisposizione guardaroba 900x450x28 mm ** Panel with wardrobe set-up 900x450x28 mm ** Panneau avec predisposition garderobe 900x450x28 mm ** Paneel mit Garderobenbefestigung 900x450x28 mm	2,2	0,10	€ 39,20

• Tubo portagruce incluso - Clothes rail included - Barre porte cintre inclus - Kleiderstangenrohr inklusive

** Ripiano e pannello in metallo stessa finitura/colore armadio - ** Shelf and metal panel in the same finish/colour as the cabinet

** Etagère et panneau métallique dans la même finition/couleur que l'armoire - ** Regalboden und Metallblende in derselben Ausführung/Farbe wie der Schrank

Accessori vari

Various accessories

Accessoires diverses

Verschiedene Zubehörteile

CODICE Code Code Code	DESCRIZIONI Descriptions Descriptions Beschreibung	LISTINO Price list Tarif Preisliste
KCERCR	Cerniera ammortizzata, apertura 135° Cushioned hinge, 135° open Charnière amortie, ouverture 135° Dämpfer-Scharnier, Öffnung 135°	€ 30,00
KPOGCR	Chiave passe-partout Masterkey Clé passe-partout Master-Schlüssel	€ 35,00
ZPSPT9	Chiave passe-partout per serratura a combinazione meccanica Master key for mechanical combination lock Passe-partout pour serrure à combinaison mécanique Generalschlüssel für mechanisches Zahlenschloss	€ 35,00
KS3VCR	Serratura a 2 vie con doppia chiave antitrauma 2 way lock supplied with double anti-trauma keys Serrure à 2 voies avec 2 clés antitraumatisme Zwei-Wege-Schloss mit doppeltem Anti-Trauma-Schlüssel	€ 53,20
KSERCOMCR	Serratura combinazione meccanica Mechanical combination lock Serrure à combinaison mécanique Mechanisches Kombinationsschloss	€ 81,20
KGA5AK	Ganci appendiabiti zincati e cromati per tubo appendi abiti, 5 pezzi, 57x50x50 mm Galvanised and chrome-plated clothes rail hooks, 5 units, 57x50x50 mm Crochets porte manteau zingué et chromés pour barre porte cintre, 5 pièces, 57x50x50 mm Verzinkte und verchromte Kleiderhaken für Kleiderstangenrohr, 5 Stück, 57x50x50 mm	€ 14,27

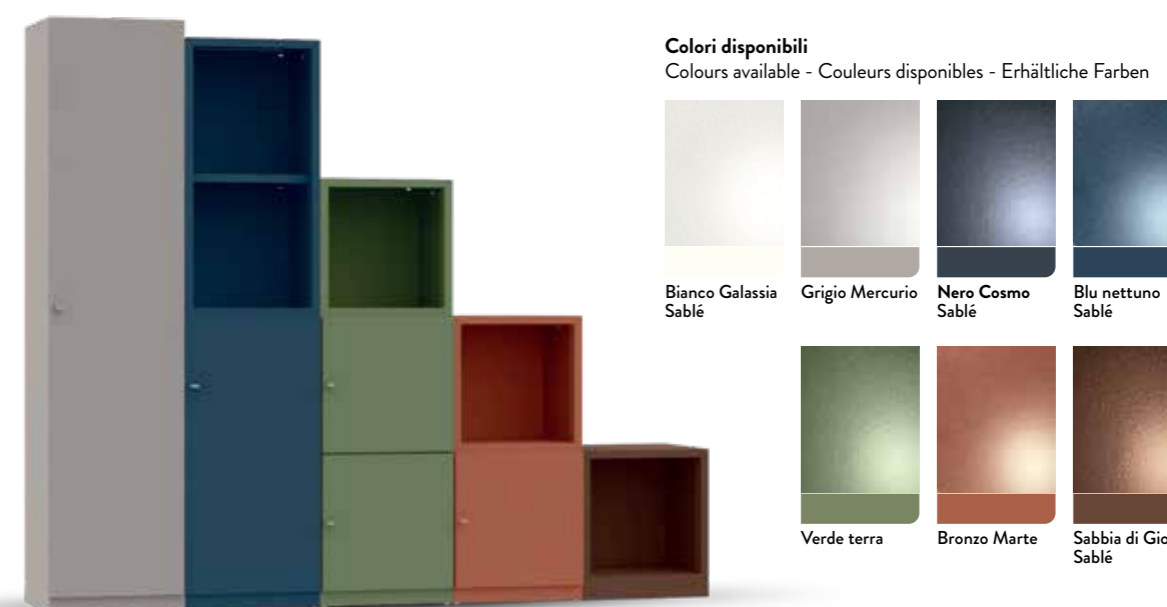

Decorazione a motivo forato

Perforated pattern decoration
Décoration à motif perforé
Dekoration mit Lochmuster

*** € 32,00



Personalizzazione ante con immagini

Doors customisation with graphics
Personnalisation des portes avec graphisme
Grafische Tür-Personalisierung

A richiesta

On request
Sur demande
Auf Anfrage

- * Colorazione corpo e ante senza sovrapprezzo rispetto alla configurazione standard (BIANCO GALASSIA)
- ** Per progetti specifici corpo e ante possono essere create in abbinamento di colori diversi, così come si possono utilizzare colorazioni fuori standard: contattare l'ufficio commerciale.
- *** Il prezzo della decorazione a motivo forato si intende unitario.

- * Body and door coloring at no extra cost compared to the standard configuration (white).
- ** For specific projects, body and doors can be produced in a combination of different colors, including non-standard finishes: please contact the sales office.
- *** The price of the perforated pattern decoration is intended as unitary.

- * Coloration du corps et des portes sans supplément par rapport à la configuration standard (blanc).
- ** Pour des projets spécifiques, le corps et les portes peuvent être réalisés avec des combinaisons de couleurs différentes, y compris des coloris hors standard : veuillez contacter le service commercial.
- *** Le prix de la décoration à motif perforé est entendu à l'unité.

- * Korpus- und Türfarbgebung ohne Aufpreis gegenüber der Standardkonfiguration (Weiß).
- ** Für spezielle Projekte können Korpus und Türen in unterschiedlichen Farbkombinationen sowie in Sonderfarben gefertigt werden: Bitte wenden Sie sich an den Vertrieb.
- *** Der Preis der Dekoration mit Lochmuster versteht sich als Einzelpreis.

Accessori

Complementi d'arredo

Accessories: furnishing complements

Accessoires: compléments d'ameublement

Zubehör: einrichtungsgegenstände

Armet non si limita alla fornitura di armadi metallici, ma propone un'ampia gamma di complementi.

Le nostre panche sono la soluzione perfetta per completare ambienti come aree cambio, palestre e spogliatoi.

Con la sola seduta o con alzata porta oggetti e appendi abiti, disponibili di larghezza 100, 150 o 200 cm, sia in acciaio con seduta in legno che in alluminio.

A catalogo, anche panche portanti per gli armadi.

Favoriamo un ambiente confortevole e funzionale con i nostri tavoli versatili e dal design essenziale, ideali sia come scrivanie operative, che come tavoli per aree comuni.

Le sedie in propilene sono disponibili in diverse colorazioni.

Armet doesn't stop at supplying metal cabinets, but also offers a wide range of accessories. Our benches are the perfect solution to complete spaces such as changing areas, gyms, and dressing rooms.

With seat only or with coat hook and clothes hanger, the benches are available in 100, 150 or 200 cm widths, either in steel with wooden seat or in aluminum.

Available, also supporting benches for cabinets.

We promote a comfortable and functional ambience with our versatile tables with a minimalist design, ideal both as working desks and as tables for communal areas. The propylene chairs are available in various colours.

Armet ne se limite pas à la fourniture d'armoires métalliques, mais propose une large gamme de compléments. Nos bancs sont la solution idéale pour compléter des espaces tels que les salles de sport et les zones de changement en général.

Avec assise seule ou avec patère et porte manteaux, disponibles en 100, 150 ou 200 cm de largeur, en acier avec assise en bois ou en aluminium. Dans le catalogue, vous trouverez également des socles bancs pour les armoires.

Nous favorisons une ambiance confortable et fonctionnelle avec nos tables polyvalentes au design minimaliste, idéales à la fois comme bureaux de travail et comme tables pour les espaces communs.

Les chaises en propylène sont disponibles en différentes couleurs.

Armet beschränkt sich nicht nur auf die Lieferung von Metallschränken, sondern bietet auch ein breites Sortiment an Ergänzungen. Unsere Bänke sind die perfekte Lösung zur Vervollständigung von Bereichen wie Fitnessstudios und Umkleieräumen. Erhältlich mit einfacher Sitzfläche oder mit Stauraum und Kleiderhaken, in Breiten von 100, 150 oder 200 cm, sowohl aus Stahl mit Holz Sitzfläche als auch aus Aluminium. In unserem Katalog finden Sie auch tragende Bänke für Schränke.

Wir schaffen eine komfortable und funktionale Umgebung mit unseren vielseitigen Tischen im minimalistischen Design, die sowohl als Schreibtische als auch als Tische für Gemeinschaftsbereiche geeignet sind. Unsere Polypropylen-Stühle sind in verschiedenen Farben erhältlich.



Accessori: complementi d'arredo

Accessories: furnishing complements

Accessoires: compléments d'ameublement

Zubehör: einrichtungsgegenstände



Scansiona il codice QR per consultare le caratteristiche degli accessori e ricambi direttamente sul sito www.armet.it

INFORMAZIONI GENERALI DELLA LINEA

Misure: Larghezza x Profondità x Altezza (mm)

Salvo dove diversamente specificato, articoli SMONTATI, da assemblare

NOTE

Verificare con l'ufficio commerciale la compatibilità di ricambi e accessori con articoli già in proprio possesso. Armet si riserva il diritto di apportare modifiche ai prodotti in qualsiasi momento senza preventive comunicazioni, al fine di migliorare o aggiornare la gamma di prodotti offerta. Per progetti di particolare entità Armet si riserva il diritto di applicare condizioni speciali e migliorative.

Scan the QR code to consult the characteristics of the accessories and spare parts directly on the www.armet.it website

GENERAL INFORMATION OF THE LINE

Measurements: Width x Depth x Height (mm)

Unless otherwise specified, items DISASSEMBLED, to be assembled.

NOTES

Check with the sales office the compatibility of spare parts and accessories with items you already own. Armet reserves the right to make changes to the products at any time without prior notice, in order to improve or update the range of products offered. For particularly significant projects, Armet reserves the right to apply special conditions.

Scannez le code QR pour consulter les caractéristiques des accessoires et pièces de rechange directement sur le site www.armet.it

INFORMATIONS GÉNÉRALES SUR LA LIGNE

Dimensions : Largeur x Profondeur x Hauteur (mm)

Sauf indication contraire, articles DÉMONTÉES, à assembler.

REMARQUES

Vérifiez auprès du bureau commercial la compatibilité des pièces détachées et accessoires avec les articles que vous possédez déjà. Armet se réserve le droit d'apporter des modifications aux produits à tout moment et sans préavis, afin d'améliorer ou de mettre à jour la gamme de produits proposés. Pour des projets de nature particulièrement importante, Armet se réserve le droit d'appliquer des conditions spéciales et améliorées.

Scannen Sie den QR-Code, um die Eigenschaften von Zubehör und Ersatzteilen direkt auf der Website www.armet.it einzusehen

ALLGEMEINE INFORMATIONEN ZUR PRODUKTREIHE

Maße: Breite x Tiefe x Höhe (mm)

Sofern nicht anders angegeben, ZERLEGT geliefert, zur Selbstmontage.

HINWEISE

Erkundigen Sie sich bei Ihrem Vertriebsbüro nach der Kompatibilität von Ersatzteilen und Zubehör mit Artikeln, die Sie bereits besitzen. Armet behält sich das Recht vor, jederzeit und ohne vorherige Ankündigung Änderungen an den Produkten vorzunehmen, um das Produktangebot zu verbessern oder zu aktualisieren. Für besonders bedeutende Projekte behält sich Armet das Recht vor, besondere und verbesserte Bedingungen anzuwenden.



Panca con struttura in acciaio e doghe in legno

Bench with steel structure and wooden slats

Banc avec structure en acier et siège en bois

Bank mit Stahlrahmen und Holzplatten

CODICE Code Code Code	DESCRIZIONI Descriptions Descriptions Beschreibung	PESO (Kg) Weight Poids Gewicht	VOLUME (m³) Volume Volume Volumen	LISTINO Price list Tarif Preisliste
PSL100-00000001	1000x370x430 mm	11	0,16	€ 294,00
PSL150-00000001	1500x370x430 mm	16	0,23	€ 336,00
PSL200-00000001	2000x370x430 mm	19	0,31	€ 448,00



Panca con alzata, struttura in acciaio e doghe in legno

Bench with riser, steel structure and wooden slats

Banc avec patère, structure en acier et siège en bois

Bank mit Aufsatz, Stahlrahmen und Holzplatten

CODICE Code Code Code	DESCRIZIONI Descriptions Descriptions Beschreibung	PESO (Kg) Weight Poids Gewicht	VOLUME (m³) Volume Volume Volumen	LISTINO Price list Tarif Preisliste
PAL100-00000001	1000x390x1840 mm	20	0,22 (2 colli)	€ 700,00
PAL150-00000001	1500x390x1840 mm	28	0,27 (2 colli)	€ 786,80
PAL200-00000001	2000x390x1840 mm	38	0,30 (2 colli)	€ 840,00

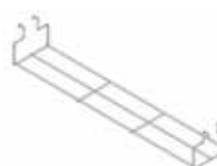

* Portascarpe per panca

* Bench shoe rack

* Porte-chaussures pour banc

* Schuhablage für Bank

CODICE Code Code Code	DESCRIZIONI Descriptions Descriptions Beschreibung	PESO (Kg) Weight Poids Gewicht	VOLUME (m³) Volume Volume Volumen	LISTINO Price list Tarif Preisliste
Z3PS10	Portascarpe per panca 1 metro, 940x310x100 mm Shoe rack for 1 meter bench, 940x310x100 mm Porte-chaussures pour banc 1 metre, 940x310x100 mm Schuhablage für Bank 1 Meter, 940x310x100 mm	4	0,16	€ 91,00
Z4PS15	Portascarpe per panca 1,5 metri, 1440x310x100 mm Shoe rack for 1,5 meter bench, 1440x310x100 mm Porte-chaussures pour banc 1,5 metres, 1440x310x100 mm Schuhablage für Bank 1,5 Meter, 1440x310x100 mm	7	0,23	€ 98,00
Z6PS20	Portascarpe per panca 2 metri, 1940x310x100 mm Shoe rack for 2 meters bench, 1940x310x100 mm Porte-chaussures pour banc 2 metres, 1940x310x100 mm Schuhablage für Bank 2 Meter, 1940x310x100 mm	10	0,31	€ 119,00

* Accessorio compatibile esclusivamente con panche PSL e PAL. - * Item compatible only with PAL and PSL benches.

* Accessoire compatible exclusivement avec les bancs PSL et PAL. - * Zubehörteil ausschließlich kompatibel mit PSL- und PAL-Bänken.



Panche in alluminio monoblocco

Aluminium benches, monobloc

Banc en aluminium monobloc

Monoblock-Bänke aus Aluminium

CODICE Code Code Code	DESCRIZIONI Descriptions Descriptions Beschreibung	PESO (Kg) Weight Poids Gewicht	VOLUME (m³) Volume Volume Volumen	LISTINO Price list Tarif Preisliste
PSA100	1000x410x460 mm	8	0,15	€ 630,00
PSA150	1500x410x460 mm	11	0,20	€ 854,00
PSA200	2000x410x460 mm	13	0,25	€ 1.057,00



Panche in alluminio con alzata

Aluminium benches with riser

Banc en aluminium avec patère

Aluminium-Bänke mit Aufsatz

CODICE Code Code Code	DESCRIZIONI Descriptions Descriptions Beschreibung	PESO (Kg) Weight Poids Gewicht	VOLUME (m³) Volume Volume Volumen	LISTINO Price list Tarif Preisliste
PAA100	1000x410x1870 mm	20	0,22	€ 1.260,00
PAA150	1500x410x1870 mm	24	0,27	€ 1.638,00
PAA200	2000x410x1870 mm	28	0,30	€ 2.037,00

Accessori: complementi d'arredo

Accessories: furnishing complements

Accessoires: compléments d'ameublement

Zubehör: einrichtungsgegenstände



Tavoli con gambe in acciaio verniciato colore RAL 9006 e piano in nobilitato melaminico colore bianco seta
 Tables with RAL 9006 painted steel legs and silk-white melamine top
 Tables avec structure en acier peint en couleur RAL 9006 et plateau en mélaminé couleur blanc soie
 Zerlegte Tische mit Beinen aus lackiertem Stahl in RAL 9006 und Tischplatte aus melaminbeschichteter Spanplatte in Seidenweiß

CODICE Code Code Code	DESCRIZIONI Descriptions Descriptions Beschreibung	PESO (Kg) Weight Poids Gewicht	VOLUME (m ³) Volume Volume Volumen	LISTINO Price list Tarif Preisliste
Z220TVN	800x800x737 mm	25	0,09	€ 555,66
Z240TVN	1200x800x737mm	30	0,10	€ 632,60
Z260TVN	1800x800x737 mm	39	0,13	€ 720,25



Sedie in polipropilene per mensa 500x490x820 mm
 Polypropylene cafeteria chairs 500x490x820 mm
 Chaise en polypropylène pour cantine 500x490x820 mm
 Stühle aus Polypropylen für die Mensa 500x490x820 mm

CODICE Code Code Code	DESCRIZIONI Descriptions Descriptions Beschreibung	PESO (Kg) Weight Poids Gewicht	VOLUME (m ³) Volume Volume Volumen	LISTINO Price list Tarif Preisliste
Z402PP-00000001	Colore blu Blue colour Couleur bleu Farbe Blau	3	0,20	€ 78,40
Z402PP-00000002	Colore rosso Red colour Couleur rouge Farbe Rot	3	0,20	€ 78,40
Z402PP-00000003	Colore verde Green colour Couleur vert Farbe Grün	3	0,20	€ 78,40
Z402PP-00000004	Colore antracite Anthracite colour Couleur anthracite Farbe Anthrazit	3	0,20	€ 78,40



Listino trasporti Italia

Note per l'utilizzo

Tariffa A : Emilia Romagna, Lombardia, Piemonte, Toscana, Trentino Alto Adige, Veneto

Tariffa B : Friuli Venezia Giulia, Lazio, Marche, Umbria

Tariffa C : Abruzzo, Liguria, Sicilia, Valle d' Aosta

Tariffa D : Basilicata, Campania, Molise, Puglia

Per Calabria e Sardegna richiedere preventivi dedicati

Per consegne nelle regioni di fascia A e B, la quota minima forfait sarà pari a € 75 nette

Per consegne nella fascia C e D, la quota minima forfait sarà pari a € 105 nette

Non si effettuano consegne nelle isole minori, nei centri storici o nelle zone a traffico limitato.

Le consegne a Venezia sono rese franco Tronchetto.

Esempio: art. 031 in fascia "A": addebito previsto 7 €, quantità ordinata 2 pezzi. $7 \times 2 = 14$ €; l'addebito di 14 € ottenuto moltiplicando il netto unitario per il numero dei pezzi risulta inferiore alla quota minima prevista; pertanto, verranno addebitate di default 75 € nette.

Se invece la quantità ordinata è pari ad 11 pezzi: $7 \times 11 = 77$ € - verranno addebitate 77 € e non 75 €.

Le spedizioni accessorie tramite corrieri espressi convenzionati, saranno addebitate al cliente secondo le seguenti tariffe: per spedizioni da 0 a 3 Kg considerare 20 € nette al collo; per spedizioni da 3,01 a 15 Kg considerare € 40,00 nette al collo.

Non si effettuano spedizioni tramite corrieri espressi per pesi superiori a 15 kg o colli con perimetro superiore a ML 1.

Servizi accessori quali: Scarico, Distribuzione e Montaggio sono esclusi.

Per l'Export, i servizi accessori, quali: Trasporto, Scarico, Distribuzione e Montaggio sono esclusi.

Il nostro ufficio commerciale Export è a disposizione ed è in grado di formulare eventuali proposte economiche per i servizi di cui sopra.

For the EXPORT the accessories services as: transport, unloading, distribution and assembling are not included. Our commercial export office is at your disposal for eventual proposal for the above mentioned services.

Pour l'export, les services accessoires comme: Transport, déchargement, mise en place et assemblage sont exclus. Notre bureau commercial export est à votre disposition et peut formuler éventuelles propositions pour ces services.

Anmerkung: Beim Export sind zusätzliche Dienstleistungen wie Transport, Entladung, Verfrachtung und Montage nicht im Preis enthalten. Unsere Exportabteilung wird Ihnen für die oben genannten Dienstleistungen gerne gesonderte Angebote unterbreiten.



Classico



Classico

Scansiona il codice QR per consultare le caratteristiche degli accessori e ricambi direttamente sul sito www.armet.it

INFORMAZIONI GENERALI DELLA LINEA

Misure: Larghezza x Profondità x Altezza (mm)

Salvo dove diversamente specificato, armadi MONOBLOCCO, già montati

Imballo: sfuso, film estensibile e angolari in cartone

Tariffa A: Emilia Romagna, Lombardia, Piemonte, Toscana, Trentino Alto Adige, Veneto

Tariffa B: Friuli Venezia Giulia, Lazio, Marche, Umbria

Tariffa C: Abruzzo, Liguria, Sicilia, Valle d' Aosta

Tariffa D: Basilicata, Campania, Molise, Puglia

Per Calabria e Sardegna richiedere preventivi dedicati.

Per consegne nelle regioni di fascia A e B, la **quota minima forfait sarà pari a € 75 nette**

Per consegne nella fascia C e D, la **quota minima forfait sarà pari a € 105 nette**

Esempio:

Art. 1703 in fascia "D": addebito previsto €25, quantità ordinata 3 pezzi. 25 x 3 = €75; l'addebito di €75 ottenuto moltiplicando il netto unitario per il numero dei pezzi risulta inferiore alla quota minima prevista di €105; pertanto, verranno addebitate di default €105 nette.

Se invece la quantità ordinata è pari a 5 pezzi: 25 x 5 = €125, verranno addebitate €125 e non €105.

CODICE	DIMENSIONI	PESO	VOLUME	TARIFFA A (€)	TARIFFA B (€)	TARIFFA C (€)	TARIFFA D (€)
031-0000000001	360x330x1800 mm	17	0,22	8,00	11,00	16,00	20,00
032-0000000001	690x330x1800 mm	29	0,41	16,00	20,00	30,00	35,00
033-0000000001	1020x330x1800 mm	41	0,61	22,00	28,00	41,00	51,00
031-0000000016	360x330x1800 mm	19	0,22	8,00	11,00	16,00	20,00
032-0000000016	690x330x1800 mm	31	0,41	16,00	20,00	30,00	35,00
033-0000000012	1020x330x1800 mm	44	0,61	22,00	28,00	41,00	51,00
S1B-0000000001	420x330x1800 mm	22	0,23	9,00	12,00	18,00	22,00
S2B-0000000001	810x330x1800 mm	39	0,46	18,00	22,00	33,00	41,00
051-0000000001	360x500x1800 mm	21	0,32	12,00	16,00	23,00	28,00
052-0000000001	690x500x1800 mm	35	0,62	22,00	28,00	43,00	52,00
053-0000000001	1020x500x1800 mm	49	0,92	32,00	40,00	62,00	77,00
101-0000000001	322x500x1800 mm	20	0,29	11,00	14,00	21,00	25,00
102-0000000001	615x500x1800 mm	33	0,55	20,00	25,00	39,00	48,00
103-0000000001	907x500x1800 mm	46	0,81	30,00	35,00	56,00	68,00
104-0000000001	1200x500x1800 mm	58	1,08	38,00	48,00	74,00	91,00
051-0000000005	360x500x1800 mm	24	0,32	12,00	16,00	23,00	28,00
052-0000000011	690x500x1800 mm	40	0,62	22,00	28,00	43,00	52,00
053-0000000014	1020x500x1800 mm	56	0,92	32,00	40,00	62,00	77,00
201-0000000001	420x500x1800 mm	25	0,38	14,00	18,00	27,00	33,00
202-0000000001	810x500x1800 mm	44	0,73	25,00	33,00	50,00	62,00
203-0000000001	1200x500x1800 mm	63	1,08	38,00	48,00	74,00	91,00
2S1-0000000001	525x500x1800 mm	30	0,47	17,00	22,00	33,00	40,00
2S2-0000000001	1020x500x1800 mm	52	0,92	32,00	40,00	62,00	77,00
112-0000000001	615x500x1800 mm	34	0,55	20,00	25,00	39,00	48,00
234-0000000001	810x500x1800	39	0,73	25,00	33,00	50,00	62,00
201ADA-00000001	420x500x1800 mm	29	0,38	14,00	18,00	26,00	33,00
040-0000000001	420x500x1800 mm	33	0,37 1 collo	14,00	18,00	26,00	33,00

CODICE	DIMENSIONI	PESO	VOLUME	TARIFFA A (€)	TARIFFA B (€)	TARIFFA C (€)	TARIFFA D (€)
041-0000000001	420x500x1800 mm	28	0,37 1 collo	14,00	18,00	26,00	33,00
111-0000000001	322x500x1800 mm	20	0,29	11,00	14,00	21,00	25,00
222-0000000001	615x500x1800 mm	34	0,55	20,00	25,00	39,00	48,00
333-0000000001	907x500x1800 mm	46	0,81	30,00	35,00	56,00	68,00
444-0000000001	1200x500x1800 mm	61	1,08	38,00	48,00	74,00	91,00
111-0000000029	322x500x1800 mm	22	0,29	11,00	14,00	21,00	25,00
222-0000000042	615x500x1800 mm	41	0,55	20,00	25,00	39,00	48,00
333-0000000054	907x500x1800 mm	58	0,81	30,00	35,00	56,00	68,00
444-0000000072	1200x500x1800 mm	66	1,08	38,00	48,00	74,00	91,00
062-0000000001	360x500x1800 mm	25	0,32	12,00	16,00	23,00	28,00
064-0000000001	690x500x1800 mm	43	0,62	22,00	28,00	43,00	52,00
066-0000000001	1020x500x1800 mm	62	0,91	32,00	40,00	62,00	77,00
051S-0000000001	360x500x390 mm	5	0,07	6,00	8,00	14,00	16,00
052S-0000000001	690x500x390 mm	12	0,14	8,00	9,00	16,00	18,00
053S-0000000001	1020x500x390 mm	18	0,2	10,00	12,00	18,00	22,00
101S-0000000001	322x500x390 mm	8	0,06	6,00	8,00	14,00	16,00
102S-0000000001	615x500x390 mm	12	0,12	8,00	9,00	16,00	18,00
103S-0000000001	907x500x390 mm	17	0,18	10,00	12,00	18,00	22,00
104S-0000000001	1200x500x390 mm	22	0,23	11,00	14,00	21,00	25,00
201S-0000000001	420x500x390 mm	9	0,08	7,00	9,00	15,00	17,00
202S-0000000001	810x500x390 mm	16	0,16	9,00	11,00	17,00	20,00
203S-0000000001	1200x500x390 mm	21	0,24	11,00	14,00	21,00	25,00
2S1S-0000000001	525x500x390 mm	6	0,1	8,00	9,00	16,00	18,00
2S2S-0000000001	1020x500x390 mm	15	0,2	10,00	12,00	18,00	22,00
112S-0000000001	615x500x390 mm	11	0,12	8,00	9,00	16,00	18,00
234S-0000000001	810x500x390 mm	14	0,16	9,00	11,00	17,00	20,00
004-0000000001	322x500x1800 mm	22	0,29	11,00	14,00	21,00	25,00
008-0000000001	615x500x1800 mm	38	0,55	20,00	25,00	39,00	48,00
012-0000000001	907x500x1800 mm	53	0,81	30,00	35,00	56,00	68,00
016-0000000001	1200x500x1800 mm	69	1,08	38,00	48,00	74,00	91,00
105-0000000001	322x500x1800 mm	23	0,29	11,00	14,00	21,00	25,00
110-0000000001	615x500x1800 mm	40	0,55	20,00	25,00	39,00	48,00
115-0000000001	907x500x1800 mm	56	0,81	30,00	35,00	56,00	68,00
120-0000000001	1200x500x1800 mm	72	1,08	38,00	48,00	74,00	91,00
1703-0000000001	322x500x1800 mm	21	0,29	11,00	14,00	21,00	25,00
1706-0000000001	615x500x1800 mm	36	0,55	20,00	25,00	39,00	48,00
1709-0000000001	907x500x1800 mm	51	0,82	30,00	35,00	56,00	68,00
1712-0000000001	1200x500x1800 mm	66	1,08	38,00	48,00	74,00	91,00
121-0000000001	907x500x1800 mm	45	0,81	30,00	35,00	56,00	68,00
142-0000000001	907x500x1800 mm	49	0,81	30,00	35,00	56,00	68,00

Classico NF



Scansiona il codice QR per consultare le caratteristiche degli accessori e ricambi direttamente sul sito www.armet.it

INFORMAZIONI GENERALI DELLA LINEA

Misure: Larghezza x Profondità x Altezza (mm)

Salvo dove diversamente specificato, armadi MONOBLOCCO, già montati

Imballo: sfuso, film estensibile e angolari in cartone

Tariffa A: Emilia Romagna, Lombardia, Piemonte, Toscana, Trentino Alto Adige, Veneto

Tariffa B: Friuli Venezia Giulia, Lazio, Marche, Umbria

Tariffa C: Abruzzo, Liguria, Sicilia, Valle d' Aosta

Tariffa D: Basilicata, Campania, Molise, Puglia

Per Calabria e Sardegna richiedere preventivi dedicati.

Per consegne nelle regioni di fascia A e B, la **quota minima forfait sarà pari a € 75 nette**

Per consegne nella fascia C e D, la **quota minima forfait sarà pari a € 105 nette**

Esempio:

Art. CP2-001 in fascia "D": addebito previsto €25, quantità ordinata 3 pezzi. $25 \times 3 = €75$; l'addebito di €75 ottenuto moltiplicando il netto unitario per il numero dei pezzi risulta inferiore alla quota minima prevista di €105; pertanto, verranno addebitate di default €105 nette.

Se invece la quantità ordinata è pari a 5 pezzi: $25 \times 5 = €125$, verranno addebitate €125 e non €105.

CODICE	DIMENSIONI	PESO	VOLUME	TARIFFA A (€)	TARIFFA B (€)	TARIFFA C (€)	TARIFFA D (€)
IP1-001	322x500x1920 mm	20	0,33	12,00	15,00	22,00	26,00
IP2-001	615x500x1920 mm	33	0,58	21,00	26,00	40,00	49,00
IP3-001	907x500x1920 mm	46	0,87	31,00	36,00	58,00	70,00
IP4-001	1200x500x1920 mm	59	1,15	39,00	49,00	76,00	93,00
IS1-001	420x500x1920 mm	25	0,40	15,00	19,00	27,00	34,00
IS2-001	810x500x1920 mm	44	0,77	26,00	34,00	51,00	64,00
IS3-001	1200x500x1920 mm	63	1,15	39,00	49,00	76,00	93,00
C04-001	420x500x1920 mm	27	0,40	15,00	19,00	27,00	34,00
C08-001	810x500x1920 mm	47	0,77	26,00	34,00	51,00	64,00
C12-001	1200x500x1920 mm	67	1,15	39,00	49,00	76,00	93,00
CP2-001	322x500x1920 mm	20	0,33	12,00	15,00	22,00	26,00
CP4-001	615x500x1920 mm	34	0,58	21,00	26,00	40,00	49,00
CP6-001	907x500x1920 mm	47	0,87	31,00	36,00	58,00	70,00
CP8-001	1200x500x1920 mm	61	1,15	39,00	49,00	76,00	93,00
VL2-001	420x500x1920 mm	27	0,40	15,00	19,00	27,00	34,00
VL4-001	810x500x1920 mm	47	0,77	26,00	34,00	51,00	64,00
VL6-001	1200x500x1920 mm	67	1,15	39,00	49,00	76,00	93,00

Quadro



Scansiona il codice QR per consultare le caratteristiche degli accessori e ricambi direttamente sul sito www.armet.it

INFORMAZIONI GENERALI DELLA LINEA

Misure: Larghezza x Profondità x Altezza (mm)

Salvo dove diversamente specificato, armadi MONOBLOCCO, già montati

Imballo: sfuso, film estensibile e angolari in cartone

Tariffa A: Emilia Romagna, Lombardia, Piemonte, Toscana, Trentino Alto Adige, Veneto

Tariffa B: Friuli Venezia Giulia, Lazio, Marche, Umbria

Tariffa C: Abruzzo, Liguria, Sicilia, Valle d' Aosta

Tariffa D: Basilicata, Campania, Molise, Puglia

Per Calabria e Sardegna richiedere preventivi dedicati.

Per consegne nelle regioni di fascia A e B, la **quota minima forfait sarà pari a € 75 nette**

Per consegne nella fascia C e D, la **quota minima forfait sarà pari a € 105 nette**

Esempio:

Art. 242 in fascia "B": addebito previsto €14, quantità ordinata 2 pezzi. $14 \times 2 = €28$; l'addebito di €28 ottenuto moltiplicando il netto unitario per il numero dei pezzi risulta inferiore alla quota minima prevista di €75; pertanto, verranno addebitate di default €75 nette.

Se invece la quantità ordinata è pari ad 6 pezzi: $14 \times 6 = €84$, verranno addebitate €84 e non €75.

CODICE	DIMENSIONI	PESO	VOLUME	TARIFFA A (€)	TARIFFA B (€)	TARIFFA C (€)	TARIFFA D (€)
251-00000000001	420x500x1800 mm	22	0,38	14,00	18,00	26,00	33,00
252-00000000001	810x500x1800 mm	38	0,73	25,00	33,00	50,00	62,00
253-00000000001	1200x500x1800 mm	53	1,08	38,00	48,00	74,00	91,00
262-00000000001	420x500x1800 mm	28	0,38	14,00	18,00	26,00	33,00
264-00000000001	810x500x1800 mm	49	0,73	25,00	33,00	50,00	62,00
266-00000000001	1200x500x1800 mm	70	1,08	38,00	48,00	74,00	91,00
242-00000000001	420x500x1800 mm	23	0,38	14,00	18,00	26,00	33,00
244-00000000001	810x500x1800 mm	41	0,73	25,00	33,00	50,00	62,00
246-00000000001	1200x500x1800 mm	58	1,08	38,00	48,00	74,00	91,00
242-00000000037	420x500x1800 mm	23	0,38	14,00	18,00	26,00	33,00
244-00000000068	810x500x1800 mm	41	0,73	25,00	33,00	50,00	62,00
246-00000000059	1200x500x1800 mm	58	1,08	38,00	48,00	74,00	91,00
204-00000000001	420x500x1800 mm	26	0,38	14,00	18,00	26,00	33,00
208-00000000001	810x500x1800 mm	47	0,73	25,00	33,00	50,00	62,00
212-00000000001	1200x500x1800 mm	67	1,08	38,00	48,00	74,00	91,00
273-00000000001	420x500x1800 mm	25	0,38	14,00	18,00	26,00	33,00
276-00000000001	810x500x1800 mm	43	0,73	25,00	33,00	50,00	62,00
279-00000000001	1200x500x1800 mm	62	1,08	38,00	48,00	74,00	91,00
205-00000000001	420x500x1800 mm	28	0,38	14,00	18,00	26,00	33,00
210-00000000001	810x500x1800 mm	49	0,73	25,00	33,00	50,00	62,00
215-00000000001	1200x500x1800 mm	70	1,08	38,00	48,00	74,00	91,00
221-00000000001	1200x500x1800 mm	55	1,08	38,00	48,00	74,00	91,00
248-00000000001	1200x500x1800 mm	60	1,08	38,00	48,00	74,00	91,00
208E-00000000001	810x500x1800 mm	36	0,38	25,00	33,00	50,00	62,00

Schedo



Scansiona il codice QR per consultare le caratteristiche degli accessori e ricambi direttamente sul sito www.armet.it

INFORMAZIONI GENERALI DELLA LINEA

Misure: Larghezza x Profondità x Altezza (mm)

Salvo dove diversamente specificato, armadi SMONTATI, da assemblare

Imballo: sfuso, film estensibile e angolari in cartone / in scatole di cartone

Tariffa A: Emilia Romagna, Lombardia, Piemonte, Toscana, Trentino Alto Adige, Veneto

Tariffa B: Friuli Venezia Giulia, Lazio, Marche, Umbria

Tariffa C: Abruzzo, Liguria, Sicilia, Valle d' Aosta

Tariffa D: Basilicata, Campania, Molise, Puglia

Per Calabria e Sardegna richiedere preventivi dedicati.

Per consegne nelle regioni di fascia A e B, la **quota minima forfait sarà pari a € 75 nette**

Per consegne nella fascia C e D, la **quota minima forfait sarà pari a € 105 nette**

Esempio:

Art. 3CL-12 in fascia "C": addebito previsto €16, quantità ordinata 4 pezzi. 16 x 4 = €64; l'addebito di €64 ottenuto moltiplicando il netto unitario per il numero dei pezzi risulta inferiore alla quota minima prevista di €105; pertanto, verranno addebitate di default €105 nette.

Se invece la quantità ordinata è pari a 7 pezzi: 16 x 7 = €112, verranno addebitate €112 e non €105.

CODICE	DIMENSIONI	PESO	VOLUME	TARIFFA A (€)	TARIFFA B (€)	TARIFFA C (€)	TARIFFA D (€)
740-00000000001	1000x450x2000 mm	63,4	0,9	32,00	40,00	61,00	76,00
740-00000000002	1000x450x2000 mm	64	0,9	32,00	40,00	61,00	76,00
74S-00000000001	1000x450x1000 mm	33	0,45	17,00	21,00	32,00	39,00
840	1180x450x2000 mm	77	1,06	35,00	48,00	73,00	90,00
S10A-B1212	1000x450x2000 mm	68	0,33 4 colli	12,00	16,00	23,00	30,00
S10A-G0012	1000x450x2000 mm	53	0,33 4 colli	12,00	16,00	23,00	30,00
S10L-B1212	1000x450x880 mm	37	0,20 3 colli	8,00	9,00	16,00	18,00
S10L-G0012	1000x450x880 mm	29	0,20 3 colli	8,00	9,00	16,00	18,00
S12A-S1212	1200x450x2000 mm	72	0,37 4 colli	14,00	17,00	26,00	32,00
S12A-G0012	1200x450x2000 mm	57	0,37 4 colli	14,00	17,00	26,00	32,00
S12A-V1212	1200x450x2000 mm	105	0,37 4 colli	14,00	17,00	26,00	32,00
S15A-S1212	1500x450x2000 mm	97	0,514 colli	18,00	23,00	34,00	44,00
S15A-G0012	1500x450x2000 mm	73	0,51 4 colli	18,00	23,00	34,00	44,00
S15A-V1212	1500x450x2000 mm	75	0,51 4 colli	18,00	23,00	34,00	44,00
S18A-S1212	1800x450x2000 mm	110	0,56 4 colli	20,00	25,00	39,00	49,00
S18A-G0012	1800x450x2000 mm	82	0,56 4 colli	20,00	25,00	39,00	49,00
S18A-V1212	1800x450x2000 mm	126	0,56 4 colli	20,00	25,00	39,00	49,00
S12L-S1212	1200x450x880 mm	39	0,19 3 colli	8,00	9,00	14,00	17,00
S12L-G0012	1200x450x880 mm	32	0,19 3 colli	8,00	9,00	14,00	17,00
S12L-V1212	1200x450x880 mm	61	0,19 3 colli	8,00	9,00	14,00	17,00

Schedo

CODICE	DIMENSIONI	PESO	VOLUME	TARIFFA A (€)	TARIFFA B (€)	TARIFFA C (€)	TARIFFA D (€)
S15L-S1212	1500x450x880 mm	51	0,30 4 colli	11,00	14,00	21,00	26,00
S15L-G0012	1500x450x880 mm	42	0,30 4 colli	11,00	14,00	21,00	26,00
S15L-V1212	1500x450x880 mm	73	0,30 4 colli	11,00	14,00	21,00	26,00
S18L-S1212	1800x450x880 mm	59	0,34 4 colli	12,00	17,00	23,00	30,00
S18L-G0012	1800x450x880 mm	47	0,34 4 colli	12,00	17,00	23,00	30,00
S18L-V1212	1800x450x880 mm	85	0,34 4 colli	12,00	17,00	23,00	30,00
S12O-S1212	1200x450x680 mm	34	0,18 3 colli	7,00	9,00	14,00	17,00
S12O-G0012	1200x450x680 mm	30	0,18 3 colli	7,00	9,00	14,00	17,00
S12O-V1212	1200x450x680 mm	68	0,18 3 colli	7,00	9,00	14,00	17,00
S15O-S1212	1500x450x680 mm	42	0,29 4 colli	11,00	14,00	21,00	25,00
S15O-G0012	1500x450x680 mm	38	0,29 4 colli	11,00	14,00	21,00	25,00
S15O-V1212	1500x450x680 mm	81	0,29 4 colli	11,00	14,00	21,00	25,00
S18O-S1212	1800x450x680 mm	50	0,32 4 colli	12,00	16,00	22,00	28,00
S18O-G0012	1800x450x680 mm	45	0,32 4 colli	12,00	16,00	22,00	28,00
S18O-V1212	1800x450x680 mm	94	0,32 4 colli	12,00	16,00	22,00	28,00
410-00000000001	1000x450x2000 mm	81	0,37 4 colli	14,00	17,00	26,00	31,00
412-00000000001	1200x450x2000 mm	92	0,42 4 colli	16,00	20,00	30,00	35,00
418-00000000001	1800x450x2000 mm	118	0,58 4 colli	21,00	26,00	40,00	50,00
510	1000x500x2000 mm	100	0,38 5 colli	14,00	18,00	26,00	33,00
511	1000x500x2000 mm	244	0,67 8 colli	23,00	31,00	46,00	57,00
2CL-12	500x680x760 mm	32	0,21	8,00	11,00	16,00	20,00
3CL-12	500x680x1080 mm	48	0,3	11,00	14,00	22,00	26,00
4CL-12	500x680x1400 mm	55	0,39	14,00	18,00	27,00	33,00
CASSETTIERA03	420x533x555 mm	18	0,16	7,00	9,00	14,00	17,00
620	900x360x2000 mm	71	0,64	23,00	30,00	44,00	56,00
621	900x360x2000 mm	71	0,64	23,00	30,00	44,00	56,00
610	900x360x1060 mm	40	0,34	12,00	17,00	23,00	31,00
611	900x360x1060 mm	40	0,34	12,00	17,00	23,00	31,00



Scansiona il codice QR per consultare le caratteristiche degli accessori e ricambi direttamente sul sito www.armet.it

INFORMAZIONI GENERALI DELLA LINEA

Misure: Larghezza x Profondità x Altezza (mm)

Salvo dove diversamente specificato, armadi **MONOBLOCCO**, già montati

Imballo: sfuso, film estensibile e angolari in cartone

Tariffa A: Emilia Romagna, Lombardia, Piemonte, Toscana, Trentino Alto Adige, Veneto

Tariffa B: Friuli Venezia Giulia, Lazio, Marche, Umbria

Tariffa C: Abruzzo, Liguria, Sicilia, Valle d' Aosta

Tariffa D: Basilicata, Campania, Molise, Puglia

Per Calabria e Sardegna richiedere preventivi dedicati.

Per consegne nelle regioni di fascia A e B, la **quota minima forfait sarà pari a € 75 nette**

Per consegne nella fascia C e D, la **quota minima forfait sarà pari a € 105 nette**

Esempio:

Art. 750 in fascia "B": addebito previsto €29, quantità ordinata 2 pezzi. $29 \times 2 = €58$; l'addebito di €58 ottenuto moltiplicando il netto unitario per il numero dei pezzi risulta inferiore alla quota minima prevista di €75; pertanto, verranno addebitate di default €75 nette.

Se invece la quantità ordinata è pari ad 3 pezzi: $29 \times 3 = €87$, verranno addebitate €87 e non €75.

CODICE	DIMENSIONI	PESO	VOLUME	TARIFFA A (€)	TARIFFA B (€)	TARIFFA C (€)	TARIFFA D (€)
VF0-0000000001	600x500x1950 mm	32	0,59	21,00	26,00	40,00	50,00
VF0-0000000002	600x500x1950 mm	35	0,58	21,00	26,00	40,00	50,00
VFS-0000000001	600x500x800 mm	18	0,24	9,00	11,00	18,00	21,00
M042-0000000001	420x330x1800 mm	26	0,24 2 colli	9,00	12,00	18,00	22,00
M042-0000000002	420x330x1800 mm	26	0,24 2 colli	9,00	12,00	18,00	22,00
M060-0000000001	600x400x1800 mm	34	0,44 2 colli	17,00	21,00	31,00	39,00
M060-0000000002	600x400x1800 mm	36	0,44 2 colli	17,00	21,00	31,00	39,00
M080-0000000001	800x400x1800 mm	40	0,58 2 colli	21,00	26,00	40,00	50,00
M080-0000000002	800x400x1800 mm	41	0,58 2 colli	21,00	26,00	40,00	50,00
M100-0000000001	1000x400x1800 mm	47	0,73 2 colli	26,00	33,00	50,00	62,00
M100-0000000002	1000x400x1800 mm	46	0,73 2 colli	26,00	33,00	50,00	62,00
M100-0000000003	1000x400x1800 mm	49	0,73 2 colli	26,00	33,00	50,00	62,00
801-0000000001	605x400x1800 mm	36	0,20 3 colli	8,00	9,00	16,00	18,00
801-0000000002	605x400x1800 mm	36	0,20 3 colli	8,00	9,00	16,00	18,00
803-0000000001	965x400x1800 mm	49	0,21 3 colli	8,00	9,00	16,00	18,00
803-0000000002	965x400x1800 mm	49	0,21 3 colli	8,00	9,00	16,00	18,00
760-0000000001	1000x450x2000 mm	63	0,9	32,00	38,00	61,00	76,00
761-0000000001	540x450x2000 mm	41	0,49	18,00	21,00	33,00	41,00
76S-0000000001	1000x450x1000 mm	35	0,45	17,00	21,00	32,00	39,00
750-0000000001	1000x450x2000 mm	62	0,9	32,00	38,00	61,00	76,00
751-0000000001	540x450x2000 mm	41	0,49	18,00	21,00	33,00	41,00
75S-0000000001	1000x450x1000 mm	35	0,45	17,00	21,00	32,00	39,00

CODICE	DIMENSIONI	PESO	VOLUME	TARIFFA A (€)	TARIFFA B (€)	TARIFFA C (€)	TARIFFA D (€)
901	595x600x1950h	206	0,7	35,00	48,00	73,00	90,00
902	1200x600x1950h mm	390	1,4	48,00	62,00	89,00	105,00
903	595x600x1950h	206	0,7	35,00	48,00	73,00	90,00
904	1200x600x1950h mm	390	1,4	48,00	62,00	89,00	105,00

Moduzinc



Scansiona il codice QR per consultare le caratteristiche degli accessori e ricambi direttamente sul sito www.armet.it

INFORMAZIONI GENERALI DELLA LINEA

Misure: Larghezza x Profondità x Altezza (mm)

SMONTATI, da assemblare

Imballo: in scatola di cartone

Tariffa A: Emilia Romagna, Lombardia, Piemonte, Toscana, Trentino Alto Adige, Veneto

Tariffa B: Friuli Venezia Giulia, Lazio, Marche, Umbria

Tariffa C: Abruzzo, Liguria, Sicilia, Valle d' Aosta

Tariffa D: Basilicata, Campania, Molise, Puglia

Per Calabria e Sardegna richiedere preventivi dedicati.

Per consegne nelle regioni di fascia A e B, la **quota minima forfait sarà pari a € 75 nette**

Per consegne nella fascia C e D, la **quota minima forfait sarà pari a € 105 nette**

Esempio:

Art. MDZ-SMA in fascia "A": addebito previsto €13, quantità ordinata 2 pezzi. $13 \times 2 = €26$; l'addebito di €26 ottenuto moltiplicando il netto unitario per il numero dei pezzi risulta inferiore alla quota minima prevista di €75; pertanto, verranno addebitate di default €75 nette.

Se invece la quantità ordinata è pari a 6 pezzi: $13 \times 6 = €78$, verranno addebitate €78 e non €75.

CODICE	DIMENSIONI	PESO	VOLUME	TARIFFA A (€)	TARIFFA B (€)	TARIFFA C (€)	TARIFFA D (€)
MDZ-SMA-01	600x400x1800 mm	25	0,14 1 collo	13,00	17,00	25,00	31,00
MDZ-KTP-01	/	4	0,12 1 collo	4,00	4,00	6,00	7,00
MDZ-KPS-01	/	4	0,12 1 collo	4,00	4,00	6,00	7,00
MDZ-KDR-01	/	4	0,12 1 collo	4,00	4,00	6,00	7,00



Scansiona il codice QR per consultare le caratteristiche degli accessori e ricambi direttamente sul sito www.armet.it

INFORMAZIONI GENERALI DELLA LINEA

Misure: Larghezza x Profondità x Altezza (mm)

Salvo dove diversamente specificato, armadi MONOBLOCCO, già montati

Imballo: di sicurezza, con film estensibile e apposito cartone.

Tariffa A: Emilia Romagna, Lombardia, Piemonte, Toscana, Trentino Alto Adige, Veneto

Tariffa B: Friuli Venezia Giulia, Lazio, Marche, Umbria

Tariffa C: Abruzzo, Liguria, Sicilia, Valle d' Aosta

Tariffa D: Basilicata, Campania, Molise, Puglia

Per Calabria e Sardegna richiedere preventivi dedicati.

Per consegne nelle regioni di fascia A e B, la **quota minima forfait sarà pari a € 75 nette**

Per consegne nella fascia C e D, la **quota minima forfait sarà pari a € 105 nette**

Esempio:

Art. CR311 in fascia "A": addebito previsto €8, quantità ordinata 2 pezzi. $8 \times 2 = €16$; l'addebito di €16 ottenuto moltiplicando il netto unitario per il numero dei pezzi risulta inferiore alla quota minima prevista di €75; pertanto, verranno addebitate di default €75 nette.

Se invece la quantità ordinata è pari a 10 pezzi: $8 \times 10 = €80$, verranno addebitate €80 e non €75.

CODICE	DIMENSIONI	PESO	VOLUME	TARIFFA A (€)	TARIFFA B (€)	TARIFFA C (€)	TARIFFA D (€)
CR011-S00000001	450x450x2000 mm	42	0,40	14,00	18,00	26,00	33,00
CR021-S00000001	900x450x2000 mm	63	0,81	25,00	33,00	50,00	62,00
CR111-S00000001	450x450x1850 mm	37	0,37	14,00	18,00	26,00	33,00
CR112-S00000001	450x450x1850 mm	36	0,37	14,00	18,00	26,00	33,00
CR113-S00000001	450x450x1850 mm	38	0,37	14,00	18,00	26,00	33,00
CR114-S00000001	450x450x1850 mm	32	0,37	14,00	18,00	26,00	33,00
CR115-S00000001	450x450x1850 mm	30	0,37	14,00	18,00	26,00	33,00
CR121-S00000001	900x450x1850 mm	59	0,75	25,00	33,00	50,00	62,00
CR122-S00000001	900x450x1850 mm	50	0,75	25,00	33,00	50,00	62,00
CR123-S00000001	900x450x1850 mm	34	0,75	25,00	33,00	50,00	62,00
CR211-S00000001	450x450x1400 mm	29	0,28	11,00	14,00	21,00	25,00
CR212-S00000001	450x450x1400 mm	30	0,28	11,00	14,00	21,00	25,00
CR213-S00000001	450x450x1400 mm	28	0,28	11,00	14,00	21,00	25,00
CR214-S00000001	450x450x1400 mm	27	0,28	11,00	14,00	21,00	25,00
CR215-S00000001	450x450x1400 mm	18	0,28	11,00	14,00	21,00	25,00
CR221-S00000001	900x450x1400 mm	45	0,57	22,00	28,00	41,00	51,00
CR222-S00000001	900x450x1400 mm	41	0,57	22,00	28,00	41,00	51,00
CR223-S00000001	900x450x1400 mm	26	0,57	22,00	28,00	41,00	51,00
CR311-S00000001	450x450x950 mm	22	0,19	8,00	11,00	16,00	20,00
CR312-S00000001	450x450x950 mm	23	0,19	8,00	11,00	16,00	20,00
CR313-S00000001	450x450x950 mm	21	0,19	8,00	11,00	16,00	20,00
CR315-S00000001	450x450x950 mm	19	0,19	8,00	11,00	16,00	20,00
CR321-S00000001	900x450x950 mm	33	0,38	14,00	18,00	26,00	33,00
CR323-S00000001	900x450x950 mm	18	0,38	14,00	18,00	26,00	33,00
CR411-S00000001	450x450x500 mm	15	0,10	5,00	6,00	9,00	10,00
CR412-S00000001	450x450x500 mm	13	0,10	5,00	6,00	9,00	10,00

CODICE	DIMENSIONI	PESO	VOLUME	TARIFFA A (€)	TARIFFA B (€)	TARIFFA C (€)	TARIFFA D (€)
CR421-S00000001	900x450x500 mm	22	0,20	8,00	11,00	16,00	20,00
CR422-S00000001	900x450x500 mm	17	0,20	8,00	11,00	16,00	20,00
CR511-S00000001	450x450x450 mm	10	0,09	5,00	6,00	9,00	10,00
CR512-S00000001	450x450x450 mm	8	0,09	5,00	6,00	9,00	10,00
CR521-S00000001	900x450x450 mm	16	0,18	8,00	11,00	16,00	20,00
CR522-S00000001	900x450x450 mm	11	0,18	8,00	11,00	16,00	20,00
CR611-S00000001	450x450x900 mm	21	0,18	8,00	11,00	16,00	20,00
CR612-S00000001	450x450x900 mm	22	0,18	8,00	11,00	16,00	20,00
CR613-S00000001	450x450x900 mm	20	0,18	8,00	11,00	16,00	20,00
CR614-S00000001	900x450x900 mm	30	0,36	14,00	18,00	26,00	33,00
CR615-S00000001	900x450x900 mm	26	0,36	14,00	18,00	26,00	33,00
CR621-S00000001	900x450x900 mm	25	0,36	14,00	18,00	26,00	33,00

Complementi



Scansiona il codice QR per consultare le caratteristiche degli accessori e ricambi direttamente sul sito www.armet.it

L'ufficio commerciale si riserva il diritto di fare quotazioni mirate in caso di accessori non presenti a catalogo (es. serrature): vedi note a pagina 130 per spedizione a mezzo corriere espresso.

Tariffa A: Emilia Romagna, Lombardia, Piemonte, Toscana, Trentino Alto Adige, Veneto

Tariffa B: Friuli Venezia Giulia, Lazio, Marche, Umbria

Tariffa C: Abruzzo, Liguria, Sicilia, Valle d' Aosta

Tariffa D: Basilicata, Campania, Molise, Puglia

Per Calabria e Sardegna richiedere preventivi dedicati.

Per consegne nelle regioni di fascia A e B, la **quota minima forfait sarà pari a € 75 nette**

Per consegne nella fascia C e D, la **quota minima forfait sarà pari a € 105 nette**

Esempio:

Art. PAA100 in fascia "D": addebito previsto €20, quantità ordinata 3 pezzi. $20 \times 3 = €60$; l'addebito di €60 ottenuto moltiplicando il netto unitario per il numero dei pezzi risulta inferiore alla quota minima prevista di €105; pertanto, verranno addebitate di default €105 nette.

Se invece la quantità ordinata è pari a 6 pezzi: $20 \times 6 = €120$, verranno addebitate €120 e non €105.

Attenzione:

Le spedizioni accessorie tramite corrieri espressi convenzionati saranno addebitate al cliente secondo le seguenti tariffe: per spedizioni da 0 a 3 Kg considerare 20 € nette al collo; per spedizioni da 3,01 a 15 Kg considerare € 40,00 nette al collo.

Non si effettuano spedizioni tramite corrieri espressi per pesi superiori a 15 kg o colli con perimetro superiore a ML 1.

CODICE	VOLUME	TARIFFA A (€)	TARIFFA B (€)	TARIFFA C (€)	TARIFFA D (€)
PSA100	0,15	7,00	8,00	11,00	14,00
PSA150	0,2	8,00	9,00	16,00	18,00
PSA200	0,25	9,00	12,00	18,00	22,00
PAA100	0,22	8,00	11,00	17,00	20,00
PAA150	0,27	9,00	12,00	20,00	23,00
PAA200	0,3	11,00	14,00	21,00	26,00
PSL100-00000001	0,16	7,00	8,00	12,00	16,00
PSL150-00000001	0,23	8,00	11,00	17,00	20,00
PSL200-00000001	0,31	11,00	16,00	22,00	28,00
PAL100-00000001	0,22	8,00	11,00	17,00	20,00
PAL150-00000001	0,27	9,00	12,00	20,00	23,00
PAL200-00000001	0,3	11,00	14,00	21,00	26,00
Z3PS10	0,16	7,00	8,00	12,00	16,00
Z4PS15	0,23	9,00	11,00	17,00	21,00
Z6PS20	0,31	11,00	16,00	22,00	28,00
PPL030-00000001	0,2	8,00	9,00	16,00	18,00
PPL040-00000001	0,22	8,00	11,00	17,00	20,00
PPL050-00000001	0,23	9,00	11,00	17,00	21,00
PPL060-00000001	0,25	9,00	12,00	18,00	22,00
PPL080-00000001	0,28	11,00	14,00	20,00	25,00
PPL090-00000001	0,31	11,00	16,00	22,00	27,00
PPL120-00000001	0,41	16,00	20,00	30,00	35,00
PPL036-00000001	0,3	11,00	14,00	21,00	26,00
PPL069-00000001	0,35	12,00	17,00	25,00	31,00
PPL102-00000001	0,44	17,00	21,00	31,00	38,00

Complementi

CODICE	VOLUME	TARIFFA A (€)	TARIFFA B (€)	TARIFFA C (€)	TARIFFA D (€)
PML030-00000001	0,2	8,00	9,00	16,00	18,00
PML040-00000001	0,22	8,00	11,00	17,00	20,00
PML050-00000001	0,23	9,00	11,00	17,00	21,00
PML060-00000001	0,25	9,00	12,00	18,00	22,00
PML080-00000001	0,28	11,00	14,00	20,00	25,00
PML090-00000001	0,31	11,00	16,00	22,00	27,00
PML120-00000001	0,41	16,00	20,00	30,00	35,00
PML036-00000001	0,3	11,00	14,00	21,00	26,00
PML069-00000001	0,35	12,00	17,00	25,00	31,00
PML102-00000001	0,44	17,00	21,00	31,00	38,00
Z220TVN	0,2	8,00	9,00	16,00	18,00
Z240TVN	0,25	9,00	12,00	18,00	22,00
Z260TVN	0,3	11,00	14,00	21,00	26,00
Z402PP-00000001	0,2	8,00	9,00	16,00	18,00
Z402PP-00000002	0,2	8,00	9,00	16,00	18,00
Z402PP-00000003	0,2	8,00	9,00	16,00	18,00
Z402PP-00000004	0,2	8,00	9,00	16,00	18,00
TE030C-00000001	0,05	4,00	4,00	5,00	6,00
TE036C-00000001	0,05	4,00	4,00	5,00	6,00
TE036T-00000001	0,05	4,00	4,00	5,00	6,00
TE040C-00000001	0,05	4,00	4,00	5,00	6,00
TE040T-00000001	0,05	4,00	4,00	5,00	6,00
TE050C-00000001	0,05	4,00	5,00	6,00	6,00
TE060C-00000001	0,06	4,00	5,00	6,00	7,00
TEVF-0000000001	0,06	4,00	5,00	6,00	7,00
TE069C-00000001	0,07	5,00	5,00	6,00	7,00
TE069T-00000001	0,05	4,00	4,00	5,00	6,00
TE080C-00000001	0,08	5,00	5,00	7,00	8,00
TE080T-00000001	0,05	4,00	5,00	6,00	6,00
TE090C-00000001	0,09	5,00	6,00	7,00	8,00
TE102C-00000001	0,1	5,00	6,00	8,00	11,00
TE102T-00000001	0,07	5,00	5,00	6,00	7,00
TE120C-00000001	0,12	6,00	6,00	9,00	11,00
TE060Q-00000001	0,05	4,00	4,00	5,00	6,00
TE080Q-00000001	0,06	5,00	5,00	6,00	7,00
TE100Q-00000001	0,08	5,00	5,00	7,00	8,00
KDIV01-00000001	0,05	4,00	4,00	5,00	6,00

Complementi

CODICE	VOLUME	TARIFFA A (€)	TARIFFA B (€)	TARIFFA C (€)	TARIFFA D (€)
KDIV02-00000001	0,05	4,00	4,00	5,00	6,00
KDIV03-00000001	0,05	4,00	4,00	5,00	6,00
KDIV04-00000001	0,05	4,00	4,00	5,00	6,00
KDIV05-00000001	0,05	4,00	4,00	5,00	6,00
KDIV06-00000001	0,05	4,00	4,00	5,00	6,00
KRP290-00000001	0,05	4,00	4,00	5,00	6,00
KRP320-00000001	0,05	4,00	4,00	5,00	6,00
KRP325-00000001	0,05	4,00	4,00	5,00	6,00
KRP330-00000001	0,05	4,00	4,00	5,00	6,00
KRP350-00000001	0,05	4,00	4,00	5,00	6,00
KRP360-00000001	0,05	4,00	4,00	5,00	6,00
KRP390-00000001	0,05	4,00	4,00	5,00	6,00
KRP39T-00000001	0,05	4,00	4,00	5,00	6,00
KRP420-00000001	0,05	4,00	4,00	5,00	6,00
KRP42T-00000001	0,05	4,00	4,00	5,00	6,00
KRP495-00000001	0,05	4,00	4,00	5,00	6,00
KRP525-00000001	0,05	4,00	4,00	5,00	6,00
KTPVF0-00000001	0,05	4,00	4,00	5,00	6,00
KPSVF0-00000001	0,05	4,00	4,00	5,00	6,00
KRPTP4	0,05	4,00	4,00	5,00	6,00
KRPTP6	0,05	4,00	4,00	5,00	6,00
KRPTP8	0,05	4,00	4,00	5,00	6,00
KRPTP1	0,05	4,00	4,00	5,00	6,00
KTPPS0	0,05	4,00	4,00	5,00	6,00
KTPPS1	0,05	4,00	4,00	5,00	6,00
KRP100-12	0,05	4,00	4,00	5,00	6,00
KRP120-12	0,05	4,00	4,00	5,00	6,00
KRP150-12	0,05	4,00	4,00	5,00	6,00
KRP180-12	0,05	4,00	4,00	5,00	6,00
ZRP740	0,05	4,00	4,00	5,00	6,00
ZRP840	0,05	4,00	4,00	5,00	6,00
ZSCALA	0,28	11,00	14,00	21,00	26,00
ZTURSC	0,05	4,00	4,00	5,00	6,00



Condizioni generali di fornitura

1. Le presenti “condizioni generali di fornitura” o “il contratto” si intendono conosciute e accettate dal cliente al momento della trasmissione dell’ordine, che ne comporta l’accettazione implicita.

2. Con l’invio dell’ordine, il cliente accetta integralmente i prezzi e le condizioni riportate nel listino vigente al momento dell’ordine stesso, salvo modifiche successivamente intervenute. In caso di variazione del listino, saranno applicati i prezzi e le condizioni in vigore alla data dell’ordine, che farà fede.

3. Termini di pagamento: i termini di pagamento sono esclusivamente quelli indicati nella conferma d’ordine secondo le dilazioni e le modalità indicate ivi compresi eventuali acconti. La conferma d’ordine riporta, ove previsto, le coordinate bancarie di Armet S.r.l. su cui appoggiare i pagamenti. Armet S.r.l. si riserva la facoltà di sospendere le forniture programmate anche se già confermate in caso d’insoluto o ritardo da parte del cliente.

4. L’ordine si intende accettato solo previa approvazione di Armet S.r.l. e si perfeziona esclusivamente con l’invio della conferma d’ordine da parte della società. La conferma si intende tacitamente accettata in assenza di comunicazioni contrarie scritte entro 2 (due) giorni lavorativi dal ricevimento della stessa.

5. I prezzi si intendono sempre espressi in Euro (€) definita come valuta di riferimento, al netto di IVA, con resa Franco Fabbrica (EXW) presso lo stabilimento Armet S.r.l. di Brescello (RE), salvo diverso accordo scritto.

6. Ai fini di legge, la consegna si intende perfezionata presso lo stabilimento di Armet S.r.l. In caso di trasporto presso il cliente, si applica l’art. 1510, comma 2 del Codice Civile: la merce viaggia sempre a rischio e pericolo del committente. La consegna si intende effettuata “sponda camion”: le operazioni di scarico e facchinaggio sono escluse e restano a carico del cliente.

7. La merce sarà messa a disposizione del cliente mediante “avviso di merce pronta”. In caso di ritardo nel ritiro o richiesta di posticipo della consegna oltre 15 (quindici) giorni dalla data di approntamento, Armet S.r.l. avrà la facoltà di emettere fattura e addebitare i costi di magazzino, oltre ad eventuali ulteriori oneri sostenuti.

8. L’imballaggio standard (cartoni e/o doppio film estensibile) è incluso nel prezzo. Eventuali imballaggi speciali saranno addebitati a parte al costo. Le spese di smaltimento degli imballaggi sono sempre a carico del cliente, ai sensi della normativa vigente in materia ambientale (D.Lgs. 152/2006 e successive modifiche).

9. I tempi di approntamento indicati nelle conferme d’ordine sono sempre da intendersi indicativi e non vincolanti, soggetti a possibili imprevisti, incluse cause di forza maggiore e ritardi non imputabili ad Armet S.r.l. Pertanto, ritardi nella consegna non potranno giustificare richieste di risarcimento, annullamento dell’ordine, o modifiche a prezzi e condizioni di pagamento.

10. Forza Maggiore: Armet S.r.l. non sarà ritenuta responsabile per l’inadempimento totale o parziale di una qualsiasi delle obbligazioni contrattuali qualora tale inadempimento sia causato da un evento di forza maggiore. Per forza maggiore si intendono eventi imprevedibili, inevitabili e al di fuori del ragionevole controllo di Armet S.r.l., che impediscono temporaneamente o definitivamente l’esecuzione delle obbligazioni contrattuali, quali, a titolo esemplificativo e non esaustivo: calamità naturali (terremoti, alluvioni, incendi, uragani), guerre (dichiarate o non dichiarate), sommosse, atti terroristici, embargo, pandemie, provvedimenti

governativi restrittivi, interruzioni gravi di energia, trasporti o telecomunicazioni non imputabili ad Armet S.r.l.

In caso di eventi di forza maggiore ne verrà data comunicazione scritta all’altra Parte entro e non oltre 7 (sette) giorni lavorativi dal verificarsi dell’evento, fornendo adeguata documentazione comprovante la natura e le conseguenze dell’evento stesso. L’adempimento sarà sospeso per tutta la durata dell’impedimento, con facoltà di prorogare i termini contrattuali in misura corrispondente. Qualora l’impedimento si protragga per un periodo superiore a 60 (sessanta) giorni consecutivi, ciascuna Parte avrà facoltà di risolvere il contratto con effetto immediato, mediante comunicazione scritta, senza che ciò comporti diritto a risarcimento danni per alcuna delle Parti.

11. Richiamo di Prodotto e Sicurezza: In caso di richiamo di prodotto per motivi di sicurezza o non conformità, il Cliente si impegna a collaborare tempestivamente con Armet S.r.l., seguendo le istruzioni fornite per garantire il recupero, la sostituzione o la riparazione dei prodotti interessati. I costi relativi al richiamo saranno sostenuti dal Cliente, salvo che il difetto dipenda da errori di progettazione o fabbricazione imputabili ad Armet S.r.l. In tal caso, Armet S.r.l. si farà carico dei costi. Entrambe le Parti si impegnano a cooperare in buona fede per minimizzare i costi e le conseguenze derivanti dal richiamo. Le Parti convengono che nessuna delle due sarà ritenuta responsabile per danni derivanti da un recall se tale recall è causato da un atto di forza maggiore.

12. Eventuali reclami per difetti di fabbricazione devono essere indicati al momento della consegna nella relativa bolla oppure comunicati per iscritto (a mezzo PEC – armetsrl@legalmail.it - o raccomandata A/R) entro 8 (otto) giorni dalla ricezione della merce, ai sensi dell’art. 1495 c.c. Resi di merce saranno accettati solo se preventivamente autorizzati per iscritto da Armet S.r.l. e motivati.

13. In caso di reclamo accertato, la responsabilità di Armet S.r.l. è limitata, a propria discrezione insindacabile, alla sostituzione o alla riparazione del prodotto difettoso o all’emissione di nota di credito. È esclusa qualsiasi ulteriore responsabilità per danni diretti, indiretti o consequenziali, compresi eventuali danni a terzi.

14. Autorizzazione al Reso (RMA): Il Cliente deve richiedere l’autorizzazione al reso (RMA) entro 15 giorni dalla ricezione del prodotto, indicando il numero d’ordine e/o la fattura e una descrizione del difetto. Modalità di Reso: Solo i prodotti autorizzati con numero RMA possono essere restituiti. I prodotti devono essere integri, completi e nella confezione originale. Costi di Trasporto: I costi di trasporto per il reso sono a carico del Cliente, salvo che il difetto sia imputabile ad Armet S.r.l., nel qual caso Armet S.r.l. si farà carico delle spese. Esclusioni: Non sono accettati resi di prodotti danneggiati per cause non imputabili a Armet S.r.l. o inviati senza autorizzazione. Verifica: Armet S.r.l. si riserva il diritto di verificare il prodotto reso e, se non conforme, rifiutare il reso e restituirlo al Cliente con oneri a suo carico.

15. La vendita si intende effettuata con riserva di proprietà, ai sensi degli artt. 1523 e ss. c.c., con esplicita esclusione dell’art. 1525. In caso di mancato pagamento anche parziale, Armet S.r.l. si riserva il diritto di risolvere il contratto, trattenendo le somme eventualmente già versate a titolo di nolo e risarcimento danni, senza pregiudizio per eventuali ulteriori diritti.

16. Armet S.r.l. si riserva il diritto di apportare in qualsiasi momento modifiche ai prodotti e/o al loro imballaggio senza obbligo di preavviso, qualora tali modifiche non compromettano la funzionalità e la qualità del prodotto.

17. Tutti i prodotti Armet S.r.l. sono coperti da garanzia legale ai sensi degli articoli 1490 e ss. del Codice Civile, e – ove applicabile – del Codice del Consumo (D.Lgs. 206/2005), esclusivamente in caso di uso corretto e conforme alle istruzioni.

18. Proprietà Intellettuale e Obbligo di Riservatezza: Tutti i marchi, loghi, disegni, modelli, brevetti, specifiche tecniche, documentazione, dati e qualsiasi altro elemento protetto da diritti di proprietà intellettuale o industriale, forniti da Armet S.r.l. o realizzati nell’ambito del contratto, rimangono di esclusiva titolarità di Armet S.r.l. Il Cliente non potrà in alcun modo utilizzarli, riprodurli, trasmetterli o renderli accessibili a terzi, se non previa autorizzazione scritta da parte di Armet S.r.l. Ciascuna Parte si impegna a mantenere strettamente riservate tutte le informazioni tecniche, commerciali o di altra natura comunicate o acquisite in relazione al contratto, e a non divulgarle né utilizzarle per finalità diverse dall’esecuzione del contratto stesso. Tale obbligo di riservatezza rimane in vigore per un periodo di almeno 5 (cinque) anni dalla cessazione del contratto, indipendentemente dalla causa. In caso di violazione, la Parte inadempiente sarà tenuta al risarcimento dei danni, fatti salvi ulteriori rimedi previsti dalla legge.

19. Cessione di Crediti e Subappalto: Armet S.r.l. si riserva il diritto di cedere a terzi i crediti derivanti dal contratto, anche nell’ambito di operazioni di factoring, senza necessità di preavviso o autorizzazione da parte del Cliente. Armet S.r.l. potrà inoltre affidare in subappalto, in tutto o in parte, le attività oggetto del contratto, rimanendo comunque responsabile nei confronti del Cliente per il corretto adempimento delle obbligazioni assunte. Il Cliente non potrà cedere, trasferire o delegare, neppure parzialmente, il contratto, né i diritti o obblighi da esso derivanti, senza il preventivo consenso scritto di Armet S.r.l. Qualsiasi cessione effettuata in violazione della presente disposizione sarà considerata nulla.

20. Compliance e Sostenibilità: Armet S.r.l. dichiara di operare nel rispetto delle normative vigenti, incluse quelle in materia ambientale, di sicurezza dei prodotti e di responsabilità sociale, nonché del proprio Modello di Organizzazione, Gestione e Controllo adottato ai sensi del D.Lgs. 231/2001 e del relativo Codice Etico. Il Cliente si impegna a rispettare, nello svolgimento del rapporto contrattuale con Armet S.r.l., tutte le normative applicabili, con particolare riferimento a quelle in materia di salute, sicurezza, tutela ambientale, tracciabilità dei prodotti e correttezza professionale. Il Cliente dichiara inoltre di adottare comportamenti coerenti con i principi del Codice Etico di Armet S.r.l., ove comunicato. Armet S.r.l. si riserva il diritto di risolvere il contratto, ai sensi dell’art. 1456 c.c., in caso di violazioni gravi o ripetute da parte del Cliente degli obblighi sopra indicati, fatto salvo il risarcimento di eventuali danni.

21. Clausola di salvaguardia: Qualora una o più disposizioni delle presenti condizioni generali di fornitura dovessero essere dichiarate nulle, invalide o inefficaci, in tutto o in parte, da un’autorità competente, tale nullità, invalidità o inefficacia non comporterà la nullità del contratto, che continuerà ad avere piena efficacia tra le Parti per le restanti disposizioni.

22. Comunicazioni Elettroniche e Firma Elettronica: Le comunicazioni tra le Parti, inclusi gli avvisi, le notifiche e le dichiarazioni, inviate via Posta Elettronica Certificata (PEC) o tramite firma elettronica (inclusa la firma digitale), avranno pieno valore legale ed equiparabile a quelle in forma scritta. Le Parti convengono che le comunicazioni inviate tramite PEC o firma elettronica siano considerate valide ed efficaci per tutti gli

effetti legali, contrattuali e processuali. La Parte che riceve una comunicazione elettronica è tenuta a rispondere tempestivamente entro il termine previsto, salvo diversamente concordato.

23. Modifiche e Forma Scritta: Qualsiasi modifica, integrazione o deroga alle presenti Condizioni Generali di Vendita sarà valida ed efficace solo se risultante da atto scritto, espressamente accettato da entrambe le Parti. Eventuali comunicazioni verbali, accordi taciti o comportamenti concludenti non saranno in alcun caso considerati validi ai fini della modifica delle obbligazioni contrattuali.

24. Recesso e Condizione risolutiva espressa: Armet S.r.l. ha il diritto di recedere unilateralmente dal contratto, senza necessità di preavviso e senza che ciò comporti il riconoscimento di alcun risarcimento da parte sua, nel caso in cui: – Il Cliente non adempia tempestivamente alle obbligazioni previste dal contratto; – Il Cliente sia soggetto a procedura concorsuale, a fallimento, a insolvenza o a qualsiasi altra situazione che ne comprometta la capacità di adempiere ai propri obblighi contrattuali; – Vi siano altre circostanze che, a discrezione di Armet S.r.l., giustifichino il recesso o la sospensione dell’esecuzione del contratto. La risoluzione del contratto per effetto di tale recesso avverrà automaticamente, con effetto immediato, ai sensi dell’art. 1456 c.c., senza necessità di intervento del giudice o di notifica formale, e comporterà l’immediata cessazione di ogni obbligo contrattuale da parte di Armet S.r.l. In caso di risoluzione per causa imputabile al Cliente, Armet S.r.l. avrà diritto a richiedere il risarcimento dei danni.

25. Per ogni controversia relativa all’interpretazione, esecuzione o validità del contratto sarà esclusivamente competente il Foro di Parma, anche in deroga a eventuali altri fori e legislazioni concorrenti. Il contratto sarà ed è esclusivamente regolato dalla legge italiana.

26. La lingua ufficiale per l’interpretazione delle presenti condizioni generali è l’italiano. In caso di conflitti o discrepanze tra le versioni tradotte e quella italiana, prevarrà il testo in lingua italiana.

27. In conformità al Regolamento UE 2016/679 (GDPR), Armet S.r.l. informa che i dati personali forniti dal cliente saranno trattati esclusivamente per finalità connesse alla gestione del rapporto contrattuale, nel rispetto della normativa vigente.

28. In caso di ritardo nei pagamenti, si applicheranno automaticamente interessi moratori ai sensi del D.Lgs. 231/2002, salvo il diritto di Armet S.r.l. di agire per l’ulteriore risarcimento del danno.

General terms and conditions of sale

1. These “General Conditions of Supply” or “the Contract” shall be deemed acknowledged and accepted by the Client upon transmission of the order, which constitutes implicit acceptance thereof.

2. By placing an order, the Client fully accepts the prices and conditions stated in the price list in effect at the time the order is placed, subject to any subsequent changes. In the event of price list variations, the applicable prices and conditions shall be those in force on the date of the order, which shall prevail.

3. Payment Terms: Payment terms are exclusively those specified in the order confirmation, including any advances and the agreed methods. The order confirmation, where applicable, includes the bank details of Armet S.r.l. for payment. Armet S.r.l. reserves the right to suspend scheduled deliveries, even if already confirmed, in the event of non-payment or delay by the Client.

4. The order shall be deemed accepted only upon approval by Armet S.r.l. and is finalized exclusively upon issuance of the order confirmation by the Company. The confirmation shall be considered tacitly accepted in the absence of written objection within two (2) business days from its receipt.

5. Prices are always expressed in Euro (€), the reference currency, excluding VAT, and are Ex Works (EXW) from the Armet S.r.l. facility in Brescello, Reggio Emilia – ITALY - unless otherwise agreed in writing.

6. For legal purposes, delivery is deemed to be completed at the Armet S.r.l. facility. In the event of shipment to the Client, Article 1510, paragraph 2 of the Italian Civil Code applies: goods are always transported at the Client's risk. Delivery is considered “truck side”: unloading and handling operations are excluded and remain the responsibility of the Client.

7. Goods will be made available to the Client through a “ready goods notice”. If the Client delays collection or requests to postpone delivery for more than fifteen (15) days from the readiness date, Armet S.r.l. may issue an invoice and charge storage costs, in addition to any other expenses incurred.

8. Standard packaging (cardboard boxes and/or double stretch film) is included in the price. Special packaging, if required, will be charged separately at cost. Disposal costs for packaging shall always be borne by the Client, in accordance with applicable environmental legislation (Legislative Decree 152/2006 and subsequent amendments).

9. Preparation times stated in order confirmations are always indicative and non-binding, subject to unforeseen events, including force majeure and delays not attributable to Armet S.r.l. Therefore, delays in delivery shall not justify compensation claims, order cancellation, or changes to prices or payment conditions.

10. Force Majeure: Armet S.r.l. shall not be held liable for total or partial failure to perform any contractual obligation due to force majeure. Force majeure includes events that are unforeseeable, unavoidable, and beyond Armet's reasonable control that temporarily or permanently prevent the performance of contractual obligations, such as (but not limited to): natural disasters (earthquakes, floods, fires, hurricanes), wars (declared or undeclared), riots, terrorist acts, embargoes, pandemics, restrictive government measures, serious interruptions in energy, transport, or telecommunications not attributable to Armet S.r.l. In the event of force majeure, written notice shall be provided to the other Party within seven (7) business days from

the occurrence, with documentation evidencing the nature and consequences of the event. Performance shall be suspended for the duration of the impediment, and contractual deadlines may be extended accordingly. If the impediment lasts more than sixty (60) consecutive days, either Party may terminate the contract with immediate effect by written notice, without entitlement to damages for either Party.

11. Product Recall and Safety: In the event of a product recall for safety or non-conformity reasons, the Client agrees to promptly cooperate with Armet S.r.l. by following the provided instructions to ensure retrieval, replacement, or repair of the affected products. Recall costs shall be borne by the Client unless the defect is due to Armet's design or manufacturing error, in which case Armet S.r.l. will cover the expenses. Both Parties shall cooperate in good faith to minimize costs and consequences of the recall. Neither Party shall be held liable for damages arising from a recall if such recall is due to force majeure.

12. Any claims for manufacturing defects must be indicated on the delivery note upon receipt or communicated in writing via certified email or registered mail with return receipt (REM) within eight (8) days of receipt of the goods, pursuant to Article 1495 of the Italian Civil Code. Returns will be accepted only if previously authorized in writing by Armet S.r.l. and duly justified.

13. In the event of a confirmed claim, Armet's liability is limited, at its sole discretion, to replacement or repair of the defective product or issuance of a credit note. Any further liability for direct, indirect, or consequential damages, including third-party damages, is excluded.

14. Return Merchandise Authorization (RMA): The Client must request RMA within fifteen (15) days of receiving the product, indicating the order number and/or invoice and a description of the defect. Return Procedure: Only products with an RMA number may be returned. Products must be intact, complete, and in original packaging. Transport Costs: Return shipping costs shall be borne by the Client unless the defect is attributable to Armet S.r.l., in which case Armet S.r.l. will bear the costs. Exclusions: Returns of products damaged due to reasons not attributable to Armet S.r.l. or sent without authorization will not be accepted. Inspection: Armet S.r.l. reserves the right to inspect returned products and, if non-compliant, to reject the return and send the item back to the Client at their expense.

15. The sale is made with retention of title according to Articles 1523 et seq. of the Italian Civil Code, with express exclusion of Article 1525. In the event of even partial non-payment, Armet S.r.l. reserves the right to terminate the contract, retaining any amounts already paid as rental and damages, without prejudice to further rights.

16. Armet S.r.l. reserves the right to make changes at any time to products and/or their packaging without notice, provided such changes do not compromise product functionality or quality.

17. All Armet S.r.l. products are covered by the legal warranty according to Articles 1490 et seq. of the Italian Civil Code and – where applicable – the Consumer Code (Legislative Decree 206/2005), provided they are used properly and following instructions.

18. Intellectual Property and Confidentiality: All trademarks, logos, designs, models, patents, technical specifications, documentation, data, and any other elements protected by

intellectual or industrial property rights provided by Armet S.r.l. or created under the contract remain the exclusive property of Armet S.r.l. The Client may not use, reproduce, transmit, or make them accessible to third parties without prior written authorization from Armet S.r.l. Each Party undertakes to keep strictly confidential all technical, commercial, or other information communicated or acquired in connection with the contract and not to disclose or use such information for purposes other than the performance of the contract. This confidentiality obligation remains in effect for at least five (5) years after termination of the contract, regardless of the cause. In case of breach, the defaulting Party shall compensate for damages, without prejudice to other legal remedies.

19. Assignment of Credits and Subcontracting: Armet S.r.l. reserves the right to assign to third parties any receivables arising from the contract, including factoring operations, without prior notice or authorization from the Client. Armet S.r.l. may also subcontract, in whole or in part, the activities covered by the contract, remaining responsible to the Client for proper performance of its obligations. The Client may not assign, transfer, or delegate the contract or any related rights or obligations, even partially, without Armet's prior written consent. Any assignment made in violation of this provision shall be deemed null and void.

20. Compliance and Sustainability: Armet S.r.l. declares that it operates in compliance with applicable laws, including those related to environmental protection, product safety, and social responsibility, as well as its Organization, Management, and Control Model under Legislative Decree 231/2001 and its Code of Ethics. The Client agrees to comply with all applicable laws in the performance of its contractual relationship with Armet S.r.l., particularly regarding health, safety, environmental protection, product traceability, and professional integrity. The Client also declares that it will adopt conduct consistent with Armet's Code of Ethics if communicated. Armet S.r.l. reserves the right to terminate the contract according to Article 1456 of the Italian Civil Code in the event of serious or repeated violations of the above obligations by the Client, without prejudice to compensation for any damages.

21. Severability Clause: If one or more provisions of these General Conditions of Supply are declared null, invalid, or unenforceable, in whole or in part, by a competent authority, such nullity, invalidity, or unenforceability shall not affect the validity of the remaining provisions, which shall remain fully effective between the Parties.

22. Electronic Communications and Electronic Signature: communications between the Parties, including notices and declarations, sent via certified email or electronic signature (including digital signature), shall have full legal validity and be equivalent to written form. The Parties agree that communications sent via certified e-mail (REM) or electronic signature shall be valid and effective for all legal, contractual, and procedural purposes. The receiving Party shall respond promptly within the agreed deadline unless otherwise stipulated.

23. Modifications and Written Form: any amendment, supplement, or derogation to these General Conditions of Sale shall be valid and effective only if in writing and expressly accepted by both Parties. Verbal agreements, implied understandings, or conclusive conduct shall not be considered valid to modify contractual obligations.

24. Termination and express resolutive condition: Armet S.r.l. reserves the right to unilaterally withdraw from the contract without notice and without any obligation for compensation if:

– The Client fails to timely fulfill contractual obligations; – The Client is subject to insolvency, bankruptcy, or any condition impairing its ability to fulfill contractual obligations; – Other circumstances arise, at Armet's sole discretion, justifying withdrawal or suspension of contract execution. Termination under this clause shall occur automatically with immediate effect according to Article 1456 of the Italian Civil Code, without judicial intervention or formal notice, and shall result in the immediate termination of all contractual obligations on Armet's part. In case of termination due to the Client's fault, Armet S.r.l. shall be entitled to compensation for damages.

25. For any dispute concerning the interpretation, performance, or validity of the contract, the Court of Parma, Italy, shall have exclusive jurisdiction, notwithstanding any other competing jurisdictions or legislations. The contract is and shall be governed exclusively by Italian law.

26. The official language for the interpretation of these General Conditions is Italian. In the event of any conflict or discrepancy between the translated versions and the Italian version, the Italian text shall prevail.

27. Following EU Regulation 2016/679 (GDPR), Armet S.r.l. informs the Client that any personal data provided shall be processed exclusively for purposes related to the management of the contractual relationship, in compliance with applicable law.

28. In case of late payment, default interest shall automatically apply by Legislative Decree 231/2002, without prejudice to Armet's right to seek additional compensation.

Conditions Générales de Vente

1. Les présentes « conditions générales de vente » ou « le contrat » sont réputées connues et acceptées par le client au moment de la transmission de la commande, ce qui implique leur acceptation implicite.
2. En envoyant la commande, le client accepte intégralement les prix et les conditions indiqués dans le tarif en vigueur à la date de la commande, sauf modifications ultérieures. En cas de modification du tarif, les prix et les conditions en vigueur à la date de la commande feront foi.
3. Les conditions de paiement : les modalités de paiement sont exclusivement celles indiquées dans la confirmation de commande selon les délais et les modalités prévues, y compris les éventuels acomptes. La confirmation de commande indique, le cas échéant, les coordonnées bancaires d' Armet S.r.l. sur lesquelles les paiements doivent être effectués. Armet S.r.l. se réserve le droit de suspendre les livraisons programmées, même si elles ont été confirmées, en cas de non-paiement ou de retard de la part du client.
4. La commande est réputée acceptée uniquement après validation d' Armet S.r.l. et ne devient définitive qu'après l'envoi de la confirmation de commande par la société. Cette confirmation est réputée tacitement acceptée en l'absence de communication écrite contraire dans les 2 (deux) jours ouvrables suivant sa réception.
5. Les prix sont toujours exprimés en Euro (€), définie comme devise de référence, hors taxes et TVA, en livraison départ usine (EXW) à l'établissement Armet S.r.l. de Brescello, Reggio Emilia – ITALIE - sauf accord écrit contraire.
6. Aux fins légales, la livraison est réputée effectuée à l'établissement d' Armet S.r.l. En cas de transport au client, l'art. 1510, alinéa 2 du Code civil s'applique : la marchandise voyage toujours aux risques et périls du donneur d'ordre. La livraison s'entend "au bord du camion" : les opérations de déchargement et de manutention sont exclues et restent à la charge du client.
7. La marchandise sera mise à disposition du client par un "avis de marchandise prête". En cas de retard de retrait ou de demande de report de la livraison au-delà de 15 (quinze) jours à compter de la date de l'avis de marchandise prête, Armet S.r.l. pourra émettre facture et facturer les frais de stockage, ainsi que d'éventuels autres frais supplémentaires.
8. L'emballage standard (cartons et/ou film étirable double) est inclus dans le prix. Tout emballage spécial fera l'objet d'une facturation détaillée. Les frais d'élimination des emballages sont toujours à la charge du client, conformément à la réglementation environnementale en vigueur (Décret législatif 152/2006 et modifications ultérieures).
9. Les délais de fabrication indiqués dans les confirmations de commande sont toujours à considérer comme indicatifs et non contraignants, sujets à des imprévus, y compris des cas de force majeure et des retards non imputables à Armet S.r.l. Par conséquent, les retards de livraison ne peuvent en aucun cas justifier des demandes de dédommagement, d'annulation de commande ou de modification des prix et modalités de paiement.
10. Force majeure : Armet S.r.l. ne pourra être tenue responsable de l'inexécution totale ou partielle de l'une de ses obligations contractuelles si cette inexécution résulte d'un événement de force majeure. Est considéré comme force majeure tout

événement imprévisible, inévitable et hors du contrôle raisonnable d' Armet S.r.l. empêchant temporairement ou définitivement l'exécution des obligations contractuelles, tels que, à titre d'exemple non exhaustif : catastrophes naturelles (tremblements de terre, inondations, incendies, ouragans), guerres (déclarées ou non), émeutes, actes terroristes, embargos, pandémies, mesures gouvernementales restrictives, interruptions graves de l'énergie, des transports ou des télécommunications non imputables à Armet S.r.l. En cas de force majeure, l'autre Partie sera informée par écrit dans un délai maximum de 7 (sept) jours ouvrables à compter de la survenance de l'événement, accompagnée de la documentation justifiant la nature et les conséquences de l'événement. L'exécution sera suspendue pendant toute la durée de l'empêchement, avec possibilité de prolonger les délais contractuels en conséquence. Si l'empêchement persiste au-delà de 60 (soixante) jours consécutifs, chaque Partie aura le droit de résilier le contrat avec effet immédiat par notification écrite, sans que cela n'ouvre droit à une indemnisation.

11. Rappel de produit et sécurité : En cas de rappel de produit pour des raisons de sécurité ou de non-conformité, le Client s'engage à coopérer rapidement avec Armet S.r.l., en suivant les instructions fournies afin de garantir le retour, le remplacement ou la réparation des produits concernés. Les frais liés au rappel seront à la charge du Client, sauf si le défaut résulte d'erreurs de conception ou de fabrication imputables à Armet S.r.l. Dans ce cas, Armet S.r.l. prendra en charge les frais. Les deux Parties s'engagent à coopérer de bonne foi pour minimiser les coûts et les conséquences du rappel. Les Parties ne conviennent qu'aucune d'elles ne sera tenue responsable des dommages résultant d'un rappel causé par un cas de force majeure.

12. Toute réclamation pour défaut de fabrication doit être signalée par écrit au moment de la livraison sur le bon de livraison correspondant ou communiquée par écrit (par courrier recommandé ou PEC) dans un délai de 8 (huit) jours à compter de la réception de la marchandise, conformément à l'art. 1495 c.c. Les retours de marchandises ne seront acceptés que s'ils ont été préalablement autorisés par écrit par Armet S.r.l. et motivés.

13. En cas de réclamation avérée, la responsabilité d' Armet S.r.l. est limitée, à sa seule discrétion, au remplacement ou à la réparation du produit défectueux ou à l'émission d'une note de crédit. Toute autre responsabilité, y compris pour dommages directs, indirects ou consécutifs, y compris envers des tiers, est exclue.

14. Autorisation de retour (RMA) : Le Client doit demander une autorisation de retour (RMA) dans les 15 jours suivant la réception du produit, en indiquant le numéro de commande et/ou de facture ainsi qu'une description du défaut. Modalités de retour: seuls les produits autorisés avec un numéro RMA peuvent être retournés. Les produits doivent être intacts, complets et dans leur emballage d'origine. Frais de transport : les frais de retour sont à la charge du Client, sauf si le défaut est imputable à Armet S.r.l., auquel cas Armet S.r.l. prendra les frais à sa charge. Exclusions : les retours de produits endommagés pour des causes non imputables à Armet S.r.l. ou envoyés sans autorisation ne seront pas acceptés. Vérification : Armet S.r.l. se réserve le droit de vérifier le produit retourné et, en cas de non-conformité, de refuser le retour et de le renvoyer au Client à ses frais.

15. La vente est réalisée avec une clause de réserve de propriété, conformément aux articles 1523 et suivants du Code civil, à l'exclusion expresse de l'article 1525. En cas de non-paiement, même partiel, Armet S.r.l. se réserve le droit de résilier le contrat,

de conserver les sommes déjà versées à titre de loyer et de dédommagement, sans préjudice de tout autre droit.

16. Armet S.r.l. se réserve le droit d'apporter à tout moment des modifications aux produits et/ou à leur emballage sans préavis, à condition que ces modifications n'affectent pas la fonctionnalité ni la qualité du produit.

17. Tous les produits d'Armet S.r.l. bénéficient de la garantie légale prévue aux articles 1490 et suivants du Code civil, et – le cas échéant – du Code de la Consommation (Décret législatif 206/2005), exclusivement en cas d'usage correct et conforme aux instructions.

18. Propriété intellectuelle et obligation de confidentialité : Toutes les marques, logos, dessins, modèles, brevets, spécifications techniques, documents, données et tout autre élément protégé par des droits de propriété intellectuelle ou industrielle fournis par Armet S.r.l. ou réalisés dans le cadre du contrat restent la propriété exclusive d' Armet S.r.l. Le Client ne pourra en aucun cas les utiliser, reproduire, transmettre ou rendre accessibles à des tiers sans autorisation écrite préalable d' Armet S.r.l. Chaque Partie s'engage à maintenir strictement confidentielles toutes les informations techniques, commerciales ou autres communiquées ou acquises en lien avec le contrat, et à ne pas les divulguer ni les utiliser à d'autres fins que l'exécution du contrat. Cette obligation de confidentialité reste en vigueur pendant au moins 5 (cinq) ans après la fin du contrat, quelle qu'en soit la cause. En cas de violation, la Partie en défaut devra indemniser les dommages subis, sans préjudice des autres recours prévus par la loi.

19. Cession de créances et sous-traitance: Armet S.r.l. se réserve le droit de céder à des tiers les créances découlant du contrat, y compris dans le cadre d'opérations de factoring, sans nécessité de préavis ou d'autorisation du Client. Armet S.r.l. pourra également sous-traiter, en tout ou en partie, les activités prévues au contrat, restant néanmoins responsable envers le Client de la bonne exécution de ses obligations. Le Client ne pourra céder, transférer ou déléguer, même partiellement, le contrat, ni les droits ou obligations en découlant, sans le consentement écrit préalable d' Armet S.r.l. Toute cession effectuée en violation de cette disposition sera considérée comme nulle.

20. Conformité et durabilité : Armet S.r.l. déclare opérer dans le respect des réglementations en vigueur, y compris celles en matière environnementale, de sécurité des produits et de responsabilité sociale, ainsi que de son Modèle d'Organisation, de Gestion et de Contrôle adopté conformément au Décret législatif 231/2001 et à son Code Éthique. Le Client s'engage à respecter toutes les réglementations applicables dans le cadre de sa relation contractuelle avec Armet S.r.l., en particulier celles relatives à la santé, à la sécurité, à la protection de l'environnement, à la traçabilité des produits et à la déontologie professionnelle. Le Client déclare en outre adopter des comportements cohérents avec les principes du Code Éthique d' Armet S.r.l., lorsqu'il est communiqué. Armet S.r.l. se réserve le droit de résilier le contrat, conformément à l'art. 1456 c.c., en cas de violations graves ou répétées de la part du Client des obligations susmentionnées, sans préjudice d'éventuels dommages-intérêts.

21. Clause de sauvegarde : Si une ou plusieurs dispositions des présentes conditions générales de vente sont déclarées nulles, invalides ou inapplicables, en tout ou en partie, par une autorité compétente, cette nullité, invalidité ou inapplicabilité n'entraînera pas la nullité du contrat, qui restera pleinement en vigueur pour les dispositions restantes.

22. Communications électroniques et signature électronique : Les communications entre les Parties, y compris les avis, notifications et déclarations, envoyées par courrier électronique certifié ou signature électronique (y compris la signature numérique), auront pleine valeur légale, équivalente à la forme écrite. Les Parties conviennent que les communications envoyées par signature électronique seront valides et efficaces à tous les effets légaux, contractuels et judiciaires. La Partie recevant une communication électronique devra y répondre dans le délai prévu, sauf accord contraire.

23. Modifications et forme écrite : Toute modification, intégration ou dérogation aux présentes Conditions Générales de Vente ne sera valable et effective que si elle résulte d'un acte écrit expressément accepté par les deux Parties. Toute communication verbale, accord tacite ou comportement concluant ne sera en aucun cas considéré comme valable aux fins de la modification des obligations contractuelles.

24. Résiliation et clause résolutoire expresse : Armet S.r.l. a le droit de résilier unilatéralement le contrat, sans préavis et sans aucune indemnité, dans les cas suivants : – Le Client n'exécute pas ponctuellement ses obligations contractuelles ; – Le Client est soumis à une procédure collective, à une faillite, à une insolvabilité ou à toute autre situation compromettant sa capacité à respecter ses obligations ; – D'autres circonstances, à la discrétion d' Armet S.r.l., justifient la résiliation ou la suspension de l'exécution du contrat. La résiliation du contrat prendra effet immédiatement, conformément à l'article 1456 c.c., sans nécessité d'intervention judiciaire ni de notification formelle, entraînant la cessation immédiate de toutes les obligations contractuelles d' Armet S.r.l. En cas de résiliation pour cause imputable au Client, Armet S.r.l. pourra demander réparation des dommages.

25. Pour tout litige relatif à l'interprétation, l'exécution ou la validité du contrat, le tribunal exclusivement compétent sera celui de Parme, Italie, nonobstant toute autre compétence concurrente. Le contrat est régi exclusivement par le droit italien.

26. La langue officielle pour l'interprétation des présentes conditions générales est l'italien. En cas de conflits ou divergences entre les versions traduites et l'original en italien, le texte italien prévaudra.

27. Conformément au Règlement UE 2016/679 (RGPD), Armet S.r.l. informe que les données personnelles fournies par le client seront traitées uniquement à des fins liées à la gestion de la relation contractuelle, dans le respect de la législation en vigueur.

28. En cas de retard de paiement, des intérêts moratoires seront appliqués automatiquement, conformément au Décret législatif 231/2002, sans préjudice du droit d' Armet S.r.l. de réclamer une indemnisation complémentaire.

Allgemeine Lieferbedingungen

1. Diese „Allgemeinen Lieferbedingungen“ oder „der Vertrag“ gelten als bekannt und vom Kunden akzeptiert, sobald eine Bestellung übermittelt wird, was deren stillschweigende Annahme bedeutet.

2. Mit der Abgabe der Bestellung akzeptiert der Kunde vollständig die im zum Zeitpunkt der Bestellung gültigen Preisverzeichnis angegebenen Preise und Bedingungen, vorbehaltlich späterer Änderungen. Bei Preisänderungen gelten die am Tag der Bestellung gültigen Preise und Bedingungen.

3. Zahlungsbedingungen: Die Zahlungsmodalitäten sind ausschließlich in der Auftragsbestätigung gemäß den darin angegebenen Fristen und Bedingungen (einschließlich etwaiger Anzahlungen) geregelt. In der Auftragsbestätigung werden ggf. die Bankverbindungen von Armet S.r.l. für die Zahlungen angegeben. Armet S.r.l. behält sich das Recht vor, bestätigte Lieferungen im Falle von Zahlungsverzug oder -ausfall auszusetzen.

4. Der Auftrag gilt erst nach schriftlicher Bestätigung durch Armet S.r.l. als angenommen und wird verbindlich, sobald die Auftragsbestätigung versendet wurde. Diese gilt als stillschweigend angenommen, wenn nicht innerhalb von 2 (zwei) Werktagen schriftlich widersprochen wird.

5. Die Preise sind stets in Euro (€) angegeben, exklusive Mehrwertsteuer, ab Werk (EXW) des Armet-Werks in Brescello (Reggio Emilia – ITALIEN), sofern nicht schriftlich etwas anderes vereinbart wurde.

6. Aus rechtlicher Sicht gilt die Lieferung am Sitz von Armet S.r.l. als erfolgt. Erfolgt der Transport zum Kunden, findet Art. 1510 Abs. 2 ZGB Anwendung: Die Ware reist stets auf Gefahr des Auftraggebers. Die Lieferung erfolgt „frei Bordsteinkante“: Entladung und Handhabung obliegen ausschließlich dem Kunden.

7. Die Ware wird dem Kunden durch eine „Bereitstellungsanzeige“ zur Abholung gemeldet. Bei verspäteter Abholung oder auf Wunsch des Kunden verzögerter Lieferung um mehr als 15 (fünfzehn) Tage ab dem Bereitstellungsdatum ist Armet S.r.l. berechtigt, die Rechnung zu stellen sowie Lagerkosten und etwaige weitere angefallene Kosten zu berechnen.

8. Die Standardverpackung (Karton und/oder doppelte Stretchfolie) ist im Preis enthalten. Sonderverpackungen werden gesondert zum Selbstkostenpreis berechnet. Die Entsorgungskosten für Verpackungen gehen immer zu Lasten des Kunden gemäß den geltenden Umweltvorschriften (ital. GvD 152/2006 und spätere Änderungen).

9. Die in der Auftragsbestätigung angegebenen Lieferfristen sind unverbindlich und nur als Richtwerte zu verstehen, vorbehaltlich höherer Gewalt und nicht von Armet S.r.l. zu vertretender Verzögerungen. Lieferverzögerungen begründen daher keinerlei Ansprüche auf Schadenersatz, Vertragsauflösung oder Änderung von Preisen oder Zahlungsbedingungen.

10. Höhere Gewalt: Armet S.r.l. haftet nicht für die teilweise oder vollständige Nichterfüllung ihrer vertraglichen Verpflichtungen, wenn diese auf höhere Gewalt zurückzuführen ist. Als höhere Gewalt gelten unvorhersehbare, unvermeidbare Ereignisse außerhalb des Einflussbereichs von Armet S.r.l.,

die die Erfüllung der Vertragspflichten vorübergehend oder dauerhaft verhindern, z. B.: Naturkatastrophen (Erdbeben, Überschwemmungen, Brände, Stürme), Krieg (erklärt oder nicht), Aufruhr, Terrorakte, Embargos, Pandemien, behördliche Beschränkungen, schwerwiegende Ausfälle von Energie, Transport oder Telekommunikation, die nicht von Armet S.r.l. zu vertreten sind. Bei höherer Gewalt wird die andere Vertragspartei innerhalb von 7 (sieben) Werktagen schriftlich benachrichtigt, inklusive Nachweisen über Art und Auswirkungen des Ereignisses. Die Vertragserfüllung wird für die Dauer des Ereignisses ausgesetzt, die Fristen entsprechend verlängert. Dauert das Ereignis länger als 60 (sechzig) aufeinanderfolgende Tage, kann jede Partei den Vertrag mit sofortiger Wirkung kündigen, ohne Anspruch auf Entschädigung.

11. Produktrückruf und Produktsicherheit: Im Falle eines Rückrufs aus Sicherheits- oder Konformitätsgründen verpflichtet sich der Kunde, mit Armet S.r.l. zu kooperieren und die entsprechenden Anweisungen zur Rückgabe, zum Ersatz oder zur Reparatur der betroffenen Produkte zu befolgen. Rückrufkosten trägt der Kunde, es sei denn, der Mangel ist auf einen Konstruktions- oder Herstellungsfehler seitens Armet S.r.l. zurückzuführen. In diesem Fall übernimmt Armet S.r.l. die Kosten. Beide Parteien verpflichten sich zur Zusammenarbeit, um Kosten und Auswirkungen zu minimieren. Rückrufe infolge höherer Gewalt begründen keine Haftung.

12. Etwaige Mängelrügen wegen Fertigungsfehlern müssen bei der Lieferung auf dem Lieferschein vermerkt oder innerhalb von 8 (acht) Tagen nach Erhalt der Ware schriftlich (Einschreiben oder zertifizierte E-Mail) mitgeteilt werden, gemäß Art. 1495 ZGB. Rücksendungen werden nur nach vorheriger schriftlicher Genehmigung durch Armet S.r.l. akzeptiert.

13. Bei anerkannter Reklamation beschränkt sich die Haftung von Armet S.r.l. – nach eigener Wahl – auf Ersatz, Reparatur des mangelhaften Produkts oder Ausstellung einer Gutschrift. Weitere Ansprüche, einschließlich direkter, indirekter oder Folgeschäden (auch gegenüber Dritten), sind ausgeschlossen.

14. Rücksendegenehmigung (RMA): Der Kunde muss eine Rücksendeautorisierung (RMA) innerhalb von 15 Tagen nach Erhalt beantragen, unter Angabe von Bestell-/Rechnungsnummer und Fehlerbeschreibung. Rücksendung: Nur Produkte mit RMA-Nummer dürfen zurückgesendet werden. Die Produkte müssen vollständig, unbeschädigt und in Originalverpackung sein. Rücksendekosten: Trägt der Kunde, außer bei Fehlern, die Armet S.r.l. zu vertreten hat. Ausschlüsse: Produkte mit Schäden, die nicht auf Armet S.r.l. zurückzuführen sind oder ohne Genehmigung eingesandt werden, werden nicht akzeptiert. Armet S.r.l. behält sich vor, Rücksendungen zu prüfen und ggf. abzulehnen.

15. Der Verkauf erfolgt unter Eigentumsvorbehalt gemäß Art. 1523 ff. ZGB, unter ausdrücklichem Ausschluss von Art. 1525. Bei Zahlungsverzug kann Armet S.r.l. den Vertrag kündigen und bereits erhaltene Zahlungen als Nutzungsentschädigung einbehalten, unbeschadet weiterer Rechte.

16. Armet S.r.l. behält sich das Recht vor, Produkte und/oder Verpackungen jederzeit ohne vorherige Mitteilung zu ändern, sofern dies die Funktionalität oder Qualität nicht beeinträchtigt.

17. Für sämtliche Armet-Produkte gilt die gesetzliche Gewährleistung nach Art. 1490 ff. ZGB und ggf. dem

Verbraucherschutzgesetz (ital. GvD 206/2005), sofern sie ordnungsgemäß und gemäß Anweisung verwendet werden.

18. Geistiges Eigentum und Vertraulichkeit: Alle Marken, Logos, Designs, Modelle, Patente, technischen Spezifikationen, Dokumente und sonstige geschützte Informationen bleiben ausschließliches Eigentum von Armet S.r.l.. Der Kunde darf diese nur mit schriftlicher Genehmigung von Armet S.r.l. nutzen oder weitergeben. Beide Parteien verpflichten sich, alle im Zusammenhang mit dem Vertrag erhaltenen vertraulichen Informationen nicht weiterzugeben oder anderweitig zu verwenden. Diese Pflicht gilt für mindestens 5 (fünf) Jahre nach Vertragsende. Bei Verstoß haftet die verletzende Partei für den entstandenen Schaden.

19. Forderungsabtretung und Untervergabe: Armet S.r.l. kann Forderungen aus dem Vertrag, auch im Rahmen eines Factorings, ohne Zustimmung des Kunden an Dritte abtreten. Armet S.r.l. kann auch Dritte mit der Ausführung beauftragen und bleibt dem Kunden gegenüber verantwortlich. Der Kunde darf den Vertrag oder daraus resultierende Rechte und Pflichten nicht ohne vorherige schriftliche Zustimmung von Armet S.r.l. übertragen; jede unautorisierte Übertragung ist nichtig.

20. Konformität und Nachhaltigkeit: Armet S.r.l. verpflichtet sich zur Einhaltung aller geltenden Vorschriften, insbesondere im Bereich Umwelt, Produktsicherheit und sozialer Verantwortung, sowie seines Organisations-, Verwaltungs- und Kontrollmodells nach GvD 231/2001 und des Ethikkodex. Der Kunde verpflichtet sich ebenfalls zur Einhaltung aller einschlägigen Vorschriften, insbesondere bezüglich Gesundheit, Sicherheit, Umwelt, Rückverfolgbarkeit und Berufsethik. Verstöße des Kunden gegen diese Bestimmungen berechtigen Armet S.r.l. zur Kündigung des Vertrags nach Art. 1456 ZGB sowie ggf. zu Schadenersatzforderungen.

21. Salvatorische Klausel: Sollte eine Klausel dieser Bedingungen ganz oder teilweise ungültig, unwirksam oder undurchführbar sein, bleibt die Gültigkeit der übrigen Bestimmungen unberührt.

22. Elektronische Kommunikation und Signatur: Mit digitaler Signatur übermittelte Mitteilungen gelten als rechtsgültig und schriftlich. Die Parteien vereinbaren, dass elektronische Kommunikation rechtsverbindlich ist und als schriftliche Erklärung gilt.

23. Änderungen und Schriftform: Änderungen, Ergänzungen oder Abweichungen von diesen Bedingungen bedürfen der schriftlichen Zustimmung beider Parteien. Mündliche Nebenabreden sind unwirksam.

24. Kündigung und ausdrückliche Kündigungsklausel: Armet S.r.l. ist berechtigt, den Vertrag bei Pflichtverletzungen des Kunden, Insolvenzverfahren oder sonstigen schwerwiegenden Umständen sofort zu kündigen (Art. 1456 ZGB). Bei Kündigung durch Armet S.r.l. aus Verschulden des Kunden kann Schadenersatz verlangt werden.

25. Für alle Streitigkeiten aus oder im Zusammenhang mit dem Vertrag ist ausschließlich das Gericht Parma zuständig. Es gilt ausschließlich italienisches Recht.

26. Vertragssprache: Die offizielle Vertragssprache ist Italienisch. Bei Widersprüchen zwischen Übersetzung und Original gilt der italienische Text.

27. Datenschutz: Gemäß EU-Verordnung 2016/679 (DSGVO) informiert Armet S.r.l., dass personenbezogene Daten des Kunden ausschließlich zur Verwaltung des Vertragsverhältnisses verarbeitet werden.

28. Bei Zahlungsverzug werden automatisch Verzugszinsen gemäß GvD 231/2002 fällig, unbeschadet des Rechts von Armet S.r.l. auf weiteren Schadenersatz.

Istruzioni e termini di impiego

Il produttore declina ogni responsabilità relativamente all'uso improprio dei prodotti. In particolare, si specifica che:

1. I materiali impiegati sono di esclusivo uso interno, non sono pertanto idonei al posizionamento su balconi, porticati ed ogni altro luogo soggetto ad agenti atmosferici a meno che non sia espressamente dichiarato.
2. Non sono adatti all'uso in locali particolarmente umidi o con ristagno di liquidi e vapori; i materiali non sono inoltre autoclavabili a meno che non sia espressamente dichiarato.
3. Si raccomanda di seguire le istruzioni di montaggio allegate per gli articoli forniti smontati utilizzando la ferramenta a corredo.
4. Si raccomanda la messa in sicurezza tramite:
 - fissaggio dei moduli mediante apposita foratura sui fianchi (viteria esclusa)
 - messa in bolla
 - messa a terra
 - fissaggio a muro
 - fissaggio schiena contro schiena (in caso di posa in centro stanza) per evitare il ribaltamento o il danneggiamento a cose o persone in caso di urto.
5. La pulizia dei manufatti dovrà avvenire con panni leggermente umidi e prodotti neutri, non abrasivi, privi di cloro e di sostanze acide.
6. Si consiglia di far eseguire periodicamente la revisione, la manutenzione o la sostituzione di parti logorate da personale qualificato appositamente indicato dal produttore. Il mancato utilizzo degli accorgimenti sopra descritti e l'uso improprio del prodotto e dei suoi componenti, qualora accertati, faranno decadere immediatamente la garanzia e solleveranno il produttore da qualsiasi responsabilità.

Instructions and terms of use

The producer declines every responsibility to the improper use of the products. In particular, we specify that:

1. The employed materials are of exclusive internal use only, are not therefore suitable to be positioned on balconies, porches and every other place subject to atmospheric agents if it is not declared the contrary.
2. Materials are not fit for particularly humid premises or rooms with liquids and vapours stagnation; the materials are not moreover sterilisable less if express it is not declared.
3. It is recommended to follow the attached assembly instructions for supplied knocked down articles using the hardware equipped.
4. The safety is recommended through:
 - Fixation of the modules by appropriate perforation on the sides (screws excluded)
 - alignment
 - grounding
 - fixation to wall
 - fixation back against back (in case of open space room) in order to avoid the roll-over or the damaging to things or people in case of collision.
5. The cleaning of the products must be done with a humid cloth and neutral products, not abrasives, without chlorine or acid substances
6. We recommend to make periodically execute the review, the maintenance or the substitution of worn parts from qualified staff purposely indicated from the producer. The lack use of the over described devices and the improper use of the product and its components when verified, will make to decay the guarantee immediately and will raise the producer from whichever responsibility.

Instruction et mode d'emploi

Le producteur décline toute responsabilité pour l'usage inconvenant des produits. En particulier nous spécifions que:

1. Les matériaux utilisés sont à exclusif usage en interne, ne sont pas aptes sur balcons, porches, et autres lieux sujet aux agents atmosphérique, sauf si déclaré explicitement.
2. Ne sont pas faits pour l'utilisation dans locaux particulièrement humides ou avec stagnation des liquides et vapeurs; les matériels ne sont pas autoclavables sauf si déclaré explicitement.
3. Nous recommandons de suivre les instructions d'assemblage avec les articles démontés utilisant les outils fournis.
4. Nous recommandons la mise en sûreté avec:
 - Fixage des modules avec les trous spéciaux sur les côtes (visserie non comprise)
 - Mise à plat
 - Mise à terre
 - Fixage au mur
 - Fixage dos à dos (en cas de meubles au centre de la chambre) pour éviter le renversement ou le dommage de choses ou personnes en cas de collision.
5. Le nettoyage des produits doit être fait avec un tissu légèrement humide et produits neutres, non abrasif, sans clore ou substances acides.
6. Nous conseillons d'effectuer périodiquement la révision, la manutention et la substitution des parties usés par le personnel qualifié indiqué par le producteur. Le manque d'utilisation de ces mesures et l'utilisation inconvenante du produits et de ces composants si vérifié, feront déchoir immédiatement la garantie et soulèveront le producteur de toute responsabilité.

Bedienungsanleitung und Nutzungshinweise

Der Produzent lehnt jegliche Gewährleistung für Schäden ab, die durch unsachgemässe Nutzung der Produkte zustande kommen. Dies bedeutet insbesondere:

1. Die verwendeten Materialien dienen ausschliesslich der Nutzung im Inneren und sind daher nicht für die Verwendung im Freien wie z. B. auf Balkonen, Lauben usw. mit Witterungseinflüssen geeignet. Eine Ausnahme besteht, wenn diese Verwendung ausdrücklich angegeben wurde.
2. Die Produkte sind nicht für die Verwendung in feuchten Räumen oder in Räumen mit erhöhter Feuchtigkeit oder Dampf geeignet. Die Materialien können nicht im Autoklaven behandelt werden. Eine Ausnahme besteht, wenn diese Verwendung ausdrücklich deklariert wurde.
3. Es wird empfohlen, die beigelegten Montageanleitungen für zerlegte Artikel zu befolgen und die mitgelieferten Werkzeuge zu verwenden.
4. Zur Sicherung der Artikel wird Folgendes empfohlen:
 - Fixierung mit der vorgesehenen Lochung an den Seitenwänden (Schrauben nicht inbegriffen)
 - Nivellierung
 - Erdung
 - Wandfixierung
 - Befestigung der gegenseitigen Rückwände (bei Positionierung in der Mitte des Raumes), um Kippen und Verletzungen von Personen oder Beschädigungen an Gegenständen zu vermeiden.
5. Die Reinigung der Produkte muss mit einem feuchten Lappen vorgenommen werden. Es dürfen keine chlor- oder säurehaltigen Produkte oder Scheuermittel verwendet werden.
6. Es wird empfohlen, qualifiziertes und durch den Hersteller geschultes Personal, eine regelmäßige Überprüfung und Wartung der Artikel sowie den Austausch abgenutzter Teile durchführen zu lassen. Bei unsachgemäßer Behandlung und Nichtbeachtung der oben beschriebenen Punkte verfällt die Garantie und damit jegliche Gewährleistung seitens des Herstellers.



www.armet.it