

STEEL FURNITURE EXCELLENCE

**Possibilità infinite.**

Endless possibilities.  
Possibilités infinies.  
Unendliche Möglichkeiten.

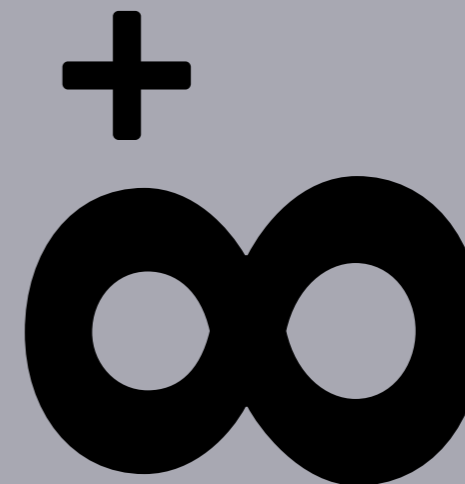

# Armet: L'eccellenza dell'Arredamento Metallico

Armet:  
The Excellence of Metal Furniture.

Armet:  
L'Excellence du Mobilier Métallique.

Armet:  
Die Exzellenz der Metallmöbel.



# + ∞ Index

+ Chi siamo	8
+ Il gruppo	14
+ Elementi distintivi	20
+ I nostri servizi	22
+ Network distributivo e filiali	32
+ Certificazioni	36
+ Sostenibilità	38
+ Settori di Applicazione	42

## Le linee

+ Classico	46
+ Quadro	106
+ Schedo	134
+ Tecno	160
+ <b>M◇DUZINC</b>	184
+ <b>sens</b> 	194
+  <b>LogiLock</b> Smart Locker	228
+ Accessori	244

Condizioni generali di fornitura 276

Istruzioni e termini di impiego 284

# Chi siamo

**Dal 1992 Armet progetta e produce armadi metallici per spogliatoio, collettività e ufficio; un percorso in costante evoluzione nella realizzazione di arredi in metallo.**

**Grazie ad un comparto produttivo e tecnologico di ultima generazione e a uno staff tecnico altamente specializzato, siamo in grado di garantire elevati standard qualitativi e di servizio che ci pongono ai vertici del mercato di riferimento.**

1992

Since 1992, Armet has been designing and manufacturing metal cabinets for locker rooms, public spaces, and offices—a constantly evolving journey in the creation of metal furniture.

Thanks to our cutting-edge production technologies and highly specialized technical staff, we can guarantee the highest standards of quality and service, positioning us at the forefront of our market sector.

Depuis 1992, Armet conçoit et fabrique des armoires métalliques pour vestiaires, collectivités et bureaux; un parcours en constante évolution dans la réalisation de mobilier en métal.

Grâce à un secteur de production et de technologie de dernière génération et à une équipe technique hautement spécialisée, nous sommes en mesure de garantir des normes de qualité et de service élevées qui nous placent au sommet du marché de référence.

Seit 1992 entwirft und produziert Armet Metallschränke für Umkleideschränke, Gemeinschaftsräume und Büros; ein sich ständig weiterentwickelnder Weg in der Herstellung von Metallmöbeln.

Dank einer hochmodernen Produktions- und Technologieabteilung sowie einem hochspezialisierten technischen Team können wir hohe Qualitäts- und Servicestandards garantieren, die uns an die Spitze unseres Marktsegments stellen.

**Dal primo armadio prodotto ad oggi, abbiamo plasmato la materia attraverso un percorso capace di unire esigenze professionali a continue integrazioni estetiche e funzionali, trasformando il metallo in un materiale anche d'arredo. Abbiamo studiato, sperimentato e attraversato nuovi ambienti, dal lavoro al tempo libero, per offrire ai nostri clienti infinite possibilità e oltre. La passione per ciò che facciamo ha fatto il resto.**

• Oggi

From the first cabinet produced until today, we have shaped the material through a journey that combines professional needs with continuous aesthetic and functional integrations, transforming metal into a furnishing material as well. We have studied, experimented, and explored new environments, from work to leisure, to offer our customers endless possibilities and beyond. Passion for what we do has done the rest.

Depuis le premier armoire produit jusqu'à aujourd'hui, nous avons façonné la matière à travers un parcours capable d'unir les besoins professionnels à des intégrations esthétiques et fonctionnelles continues, transformant ainsi le métal en un matériau de mobilier. Nous avons étudié, expérimenté et exploré de nouveaux environnements, du travail aux loisirs, pour offrir à nos clients des possibilités infinies et au-delà. La passion pour ce que nous faisons a fait le reste.

Vom ersten produzierten Schrank bis heute haben wir das Material auf einem Weg geformt, der berufliche Anforderungen mit kontinuierlichen ästhetischen und funktionalen Integrationen verbindet, und so Metall auch zu einem Einrichtungswerkstoff gemacht. Wir haben neue Umgebungen vom Arbeitsleben bis zur Freizeit erforscht, ausprobiert und durchquert, um unseren Kunden unendliche Möglichkeiten und mehr zu bieten. Die Leidenschaft für das, was wir tun, hat den Rest erledigt.





# Il gruppo

## Un polo di attrazione per l'acciaio

Il Gruppo San Polo è sinonimo di eccellenza nella lavorazione dell'acciaio. Essere parte di questo Gruppo offre ad Armet un vantaggio unico: accesso esclusivo a materie prime di qualità superiore, continuità produttiva garantita e un know-how specializzato che fa la differenza. Ma ciò che ci distingue davvero non è solo l'acciaio che trasformiamo, è l'energia, la passione e la competenza delle persone che ogni giorno lo modellano. Perché dietro ogni lavorazione c'è molto più di una materia prima: c'è un impegno che diventa valore.



### A hub for steel.

The Gruppo San Polo is synonymous with excellence in steel processing. Being part of this Group gives Armet a unique advantage: exclusive access to superior-quality raw materials, guaranteed production continuity, and specialized know-how that makes a difference. But what truly sets us apart is not just the steel we transform—it's the energy, passion, and expertise of the people who shape it every day. Because behind every process, there is much more than just raw material: there is a commitment that turns into value.

### Un pôle d'attraction pour l'acier.

Le Gruppo San Polo est synonyme d'excellence dans le travail de l'acier. Faire partie de ce Groupe offre à Armet un avantage unique: un accès exclusif à des matières premières de qualité supérieure, une continuité de production garantie et un savoir-faire spécialisé qui fait la différence. Mais ce qui nous distingue réellement, ce n'est pas seulement l'acier que nous transformons, c'est l'énergie, la passion et la compétence des personnes qui le façonnent chaque jour. Car derrière chaque transformation, il y a bien plus qu'une matière première: il y a un engagement qui devient valeur.

### Ein Anziehungspunkt für Stahl.

Die Gruppo San Polo steht für Exzellenz in der Stahlverarbeitung. Teil dieser Gruppe zu sein, verschafft Armet einen einzigartigen Vorteil: exklusiven Zugang zu erstklassigen Rohstoffen, garantierte Produktionskontinuität und spezialisiertes Know-how, das den Unterschied macht. Doch was uns wirklich auszeichnet, ist nicht nur der Stahl, den wir verarbeiten - es ist die Energie, die Leidenschaft und das Fachwissen der Menschen, die ihn täglich formen. Denn hinter jeder Verarbeitung steckt mehr als nur ein Rohstoff: ein Engagement, das zu einem Wert wird.



## Quattro società distinte, quattro mercati differenti, una sola forte identità

Four distinct companies, four different markets, one strong identity.

Quatre entreprises distinctes, quatre marchés différents, une seule identité forte.

Vier eigenständige Unternehmen, Vier verschiedene Märkte, eine starke Identität.



**San Polo Lamiera**

**Un centro servizi d'eccellenza, da sempre apprezzato per l'alta specializzazione nella lavorazione della lamiera. Una realtà imprenditoriale che si è ritagliata un ruolo di primo piano nel settore per la grande attenzione al servizio, la costante ricerca dell'eccellenza qualitativa e la forte vocazione consulenziale.**

A renowned steel service company, always recognized for its high specialization in sheet metal processing. A business that has carved out a leading role in the industry thanks to its strong focus on service, constant pursuit of quality excellence, and strong consulting expertise.

[www.sanpololamiera.it](http://www.sanpololamiera.it)

Une entreprise de services en acier renommée, toujours reconnue pour sa haute spécialisation dans le traitement de la tôle. Une société qui a su se forger un rôle de leader dans l'industrie grâce à son fort accent sur le service, sa quête constante de l'excellence en matière de qualité et son expertise solide en conseil.

Ein renommiertes Stahl-Serviceunternehmen, das seit jeher für seine hohe Spezialisierung in der Blechbearbeitung anerkannt wird. Ein Unternehmen, das sich dank seiner starken Serviceorientierung, dem kontinuierlichen Streben nach herausragender Qualität und seiner umfassenden Beratungskompetenz eine führende Rolle in der Branche erarbeitet hat.



**italpack**

**Soluzioni diverse e innovative per la realizzazione di imballaggi d'acciaio. Italtack è fortemente specializzata, all'avanguardia e tecnologicamente evoluta nella lavorazione della banda stagnata.**

Different and innovative solutions for the production of steel packaging. Italtack is highly specialized and technologically advanced in tinplate processing.

[www.italpack.it](http://www.italpack.it)

Solutions diverses et innovantes pour la réalisation d'emballages en acier. Italtack est fortement spécialisée, innovante et technologiquement avancée dans le traitement de la tôle étamée.

Verschiedene und innovative Lösungen für die Herstellung von Stahlverpackungen. Italtack ist hochspezialisiert, innovativ und technologisch fortschrittlich in der Verarbeitung von Weißblech.



**tecnPALI**

**Specializzata nella progettazione e produzione di pali tecnici in acciaio per illuminazione, trasporto energia, telecomunicazione e per ogni sostegno speciale dove esperienza e competenza sono considerati requisiti fondamentali.**

Specialized in the design and production of technical steel poles for lighting, energy transmission, telecommunications, and any special structure where experience and expertise are considered fundamental requirements.

[www.tecnopali.it](http://www.tecnopali.it)

Spécialisée dans la conception et la production de poteaux techniques en acier pour l'éclairage, le transport d'énergie, les télécommunications et pour tout soutien spécial où l'expérience et l'expertise sont considérées comme des exigences fondamentales.

Spezialisiert auf die Planung und Produktion von technischen Stahlmasten für Beleuchtung, Energieübertragung, Telekommunikation und für jedes spezielle Projekt, bei dem Erfahrung und Kompetenz als grundlegende Anforderungen gelten.



**ARMET**

STEEL FURNITURE EXCELLENCE

**Specializzata nella progettazione e produzione di arredo metallico per l'industria, l'ufficio, la collettività, il contract e per applicazioni specialistiche/customizzate.**

Specialized in the design and production of metal furniture for industry, offices, public spaces, contract projects and specialized/customized applications

[www.armet.it](http://www.armet.it)

Spécialisée dans la conception et la production de mobilier métallique pour l'industrie, les bureaux, les espaces publics, le contrat et pour des applications spécialisées/sur mesure.

Spezialisiert auf die Planung und Produktion von Metallmöbeln für die Industrie, Büros, öffentliche Einrichtungen, den Vertragsbau und für spezialisierte/maßgeschneiderte Anwendungen.



Deposito materia prima | Raw material storage

# Elementi distintivi

## Eccellenza senza compromessi, innovazione continua e ricerca sempre all'avanguardia.

**Excellence without compromise, continuous innovation and cutting-edge research.**

**Excellence sans compromis, innovation continue et recherche de pointe.**

**Exzellenz ohne Kompromisse, kontinuierliche Innovation und Spitzenforschung.**

### **Qualità, ricerca e innovazione senza compromessi.**

Ogni nostro articolo è il risultato di un design ricercato, di una cura meticolosa per ogni dettaglio e di una solidità senza eguali. Selezioniamo solo materie prime di altissima qualità, perché sappiamo che la differenza si vede, si sente e dura nel tempo.

### **Quality, research, and uncompromising innovation.**

Each of our products is the result of refined design, meticulous attention to every detail, and unparalleled strength. We select only the highest quality raw materials because we know that the difference is visible, tangible, and lasts over time.

### **Qualité, recherche et innovation sans compromis.**

Chacun de nos articles est le fruit d'un design raffiné, d'une attention méticuleuse à chaque détail et d'une solidité sans égale. Nous sélectionnons uniquement des matières premières de la plus haute qualité, car nous savons que la différence se voit, se ressent et dure dans le temps.

### **Qualität, Forschung und Innovation ohne Kompromisse.**

Jedes unserer Produkte ist das Ergebnis eines durchdachten Designs, einer sorgfältigen Aufmerksamkeit für jedes Detail und einer unübertroffenen Solidität. Wir wählen nur Rohstoffe von höchster Qualität aus, weil wir wissen, dass der Unterschied sichtbar, spürbar und langfristig ist.

### **Compartimento produttivo all'avanguardia.**

Il percorso di fabbricazione del prodotto è caratterizzato dalla perfetta integrazione tra personale altamente specializzato e soluzioni tecnologico-meccaniche all'avanguardia.

### **State-of-the-art production facility.**

The product manufacturing process is characterised by the perfect integration between highly skilled staff and state-of-the-art technological-mechanical solutions.

### **Des installations de production ultramodernes.**

Le processus de fabrication des produits se caractérise par l'intégration parfaite entre un personnel hautement spécialisé et des solutions technologiques et mécaniques de pointe.

### **Hochmoderne Produktionsanlage.**

Der Prozess der Produktherstellung ist gekennzeichnet durch das perfekte Zusammenspiel von hochspezialisiertem Personal und hochmodernen technisch-mechanischen Lösungen.

### **Design italiano: funzionalità ed estetica in perfetto equilibrio.**

Armet unisce sapientemente la razionalità funzionale a un'estetica autenticamente italiana, dando vita a mobili che non solo rispondono a precise esigenze d'uso, ma lo fanno con stile e raffinatezza. Ogni dettaglio è studiato per coniugare bellezza e praticità, perché il design non è solo forma, ma anche sostanza.

### **Italian design: Functionality and aesthetics in perfect balance.**

Armet skillfully combines functional rationality with authentically Italian aesthetics, creating furniture that not only meets specific functional needs but does so with style and sophistication. Every detail is designed to combine beauty and practicality because design is not just about form, but also substance.

### **Design italien: Fonctionnalité et esthétique en parfait équilibre.**

Armet allie habilement rationalité fonctionnelle et esthétique authentiquement italienne, créant des meubles qui répondent non seulement à des besoins d'usage spécifiques, mais le font avec style et raffinement. Chaque détail est conçu pour allier beauté et praticité, car le design n'est pas seulement une forme, mais aussi une substance.

### **Italienisches Design: Funktionalität und Ästhetik in perfektem Gleichgewicht.**

Armet kombiniert geschickt funktionale Rationalität mit authentisch italienischer Ästhetik und schafft Möbel, die nicht nur spezifische Gebrauchserfordernisse erfüllen, sondern dies mit Stil und Raffinesse tun. Jedes Detail ist darauf ausgelegt, Schönheit und Praktikabilität zu vereinen, denn Design ist nicht nur Form, sondern auch Substanz.

### **Massima flessibilità ed efficienza produttiva.**

Armet ha sviluppato un sistema organizzativo avanzato, progettato per garantire agilità e reattività. L'area di stoccaggio, strutturata in modo strategico, assicura una gestione ottimale e la reperibilità immediata dei prodotti: un approccio che ci permette di raggiungere livelli di eccellenza nel settore.

### **Maximum flexibility and production efficiency.**

Armet has developed an advanced organizational system designed to ensure agility and responsiveness. The strategically organized storage area ensures optimal management and immediate availability of products: an approach that allows us to achieve excellence in the sector.

### **Flexibilité maximale et efficacité de production.**

Armet a développé un système organisationnel avancé, conçu pour garantir agilité et réactivité. L'aire de stockage, structurée de manière stratégique, assure une gestion optimale et une disponibilité immédiate des produits: une approche qui nous permet d'atteindre l'excellence dans le secteur.

### **Maximale Flexibilität und Produktionseffizienz.**

Armet hat ein fortschrittliches organisatorisches System entwickelt, das darauf ausgelegt ist, Agilität und Reaktionsfähigkeit zu gewährleisten. Der strategisch organisierte Lagerbereich sorgt für eine optimale Verwaltung und sofortige Verfügbarkeit der Produkte: ein Ansatz, der es uns ermöglicht, in diesem Sektor Exzellenz zu erreichen.

# I nostri servizi

## Fare la differenza, sempre: tre aree di eccellenza

**Un prodotto senza le persone non ha anima. In ogni fase di progettazione e sviluppo, in ogni procedura commerciale e di comunicazione, in ogni passaggio produttivo e di pianificazione logistica, la competenza del nostro personale altamente specializzato contribuisce a rendere l'esperienza del cliente completa sotto tutti i punti di vista.**

**Making the difference, always: three areas of excellence.**

A product without people has no soul. In every phase of design and development, in every commercial and communication procedure, in every production step and logistics planning, the expertise of our highly specialized personnel contributes to making the customer experience complete from every point of view.

**Faire la différence, toujours : trois domaines d'excellence.**

Un produit sans les personnes n'a pas d'âme. Dans chaque phase de conception et de développement, dans chaque procédure commerciale et de communication, dans chaque étape de production et de planification logistique, l'expertise de notre personnel hautement spécialisé contribue à rendre l'expérience du client complète sous tous les aspects.

**Den Unterschied machen, immer: drei Bereiche der Exzellenz.**

Ein Produkt ohne Menschen hat keine Seele. In jeder Phase der Planung und Entwicklung, in jedem kommerziellen und kommunikativen Verfahren, in jedem Produktionsschritt und in der Logistikplanung trägt das Fachwissen unseres hochspezialisierten Personals dazu bei, das Kundenerlebnis aus allen Perspektiven vollständig zu machen.



# I nostri servizi

## Ricerca, progettazione, sviluppo e produzione

I nostri prodotti nascono nel cuore del nostro dipartimento di Ricerca e Sviluppo, dove un team di ingegneri e progettisti altamente qualificati dà forma a prodotti e soluzioni capaci di soddisfare le esigenze professionali e operative del cliente, anche per progetti dedicati e personalizzati.

### Research, design, development and production

Our products are created at the heart of our Research and Development Department, where a team of highly qualified engineers and designers shape products and solutions that meet the professional and operational needs of the client, including dedicated and customized projects.

### Recherche, conception, développement et production

Nos produits prennent vie au cœur de notre Département de Recherche et Développement, où une équipe d'ingénieurs et de concepteurs hautement qualifiés façonne des produits et des solutions capables de satisfaire les besoins professionnels et opérationnels des clients, y compris pour des projets dédiés et personnalisés.

### Forschung, Planung, Entwicklung und Produktion

Unsere Produkte entstehen im Herzen unseres Forschungs- und Entwicklungsbereichs, wo ein Team hochqualifizierter Ingenieure und Designer Produkte und Lösungen entwickelt, die den professionellen und operativen Anforderungen der Kunden gerecht werden, auch für spezielle und maßgeschneiderte Projekte.



# I nostri servizi

## Supporto professionale Commerciale e Marketing

La nostra attenzione verso il cliente è totale. Disponibilità e competenza contraddistinguono il nostro staff commerciale multilingue, supportando il cliente nella scelta delle migliori soluzioni e assistendolo per tutto il ciclo dell'ordine. Mettiamo a disposizione materiale tecnico e di comunicazione professionale al fine di rendere l'esperienza di acquisto la più semplice e completa possibile.

### Professional Commercial and Marketing Support.

We are fully committed to our customers. Our multilingual sales team stands out for its availability and expertise, guiding clients in selecting the best solutions and supporting them throughout the entire ordering process. We also provide professional technical and marketing materials to ensure a smooth and comprehensive purchasing experience.

### Support professionnel Commercial et Marketing.

Notre attention envers le client est totale. La disponibilité et la compétence distinguent notre équipe commerciale multilingue, en accompagnant le client dans le choix des meilleures solutions et en l'assistant tout au long du cycle de la commande. Nous mettons à disposition des supports techniques et de communication professionnels afin de rendre l'expérience d'achat aussi simple et complète que possible.

### Professionelle Unterstützung im Vertrieb und Marketing.

Unsere Aufmerksamkeit für den Kunden ist umfassend. Verfügbarkeit und Kompetenz zeichnen unser mehrsprachiges Vertriebsteam aus, das den Kunden bei der Auswahl der besten Lösungen unterstützt und ihn während des gesamten Bestellprozesses begleitet. Wir stellen professionelles technisches und kommunikatives Material zur Verfügung, um das Einkaufserlebnis so einfach und umfassend wie möglich zu gestalten.



## Logistica evoluta

**Offriamo un servizio logistico efficiente e puntuale, con consegne rapide e affidate a vettori qualificati. Imballaggi appositamente studiati garantiscono la massima protezione dei prodotti, mentre il nostro personale d'installazione assicura un supporto professionale. Puntualità, qualità e velocità sono i nostri punti di forza.**

### Advanced logistics

We provide an efficient and reliable logistics service, with fast deliveries handled by qualified carriers. Specially designed packaging ensures maximum product protection, while our installation team offers expert, on-site support. Punctuality, quality, and responsiveness are the hallmarks of our service.

### Logistique avancée

Nous offrons un service logistique efficace et ponctuel, avec des livraisons rapides et confiées à des transporteurs qualifiés. Des emballages spécialement conçus garantissent une protection maximale des produits, tandis que notre personnel d'installation assure un soutien professionnel. Punctualité, qualité et rapidité sont nos points forts.

### Fortschrittliche Logistik

Wir bieten einen effizienten und pünktlichen Logistikservice mit schnellen Lieferungen, die schnell und von qualifizierten Spediteuren durchgeführt werden. Speziell entwickelte Verpackungen garantieren den maximalen Schutz der Produkte, während unser Montagepersonal für professionelle Unterstützung sorgt. Pünktlichkeit, Qualität und Schnelligkeit sind unsere Stärken.

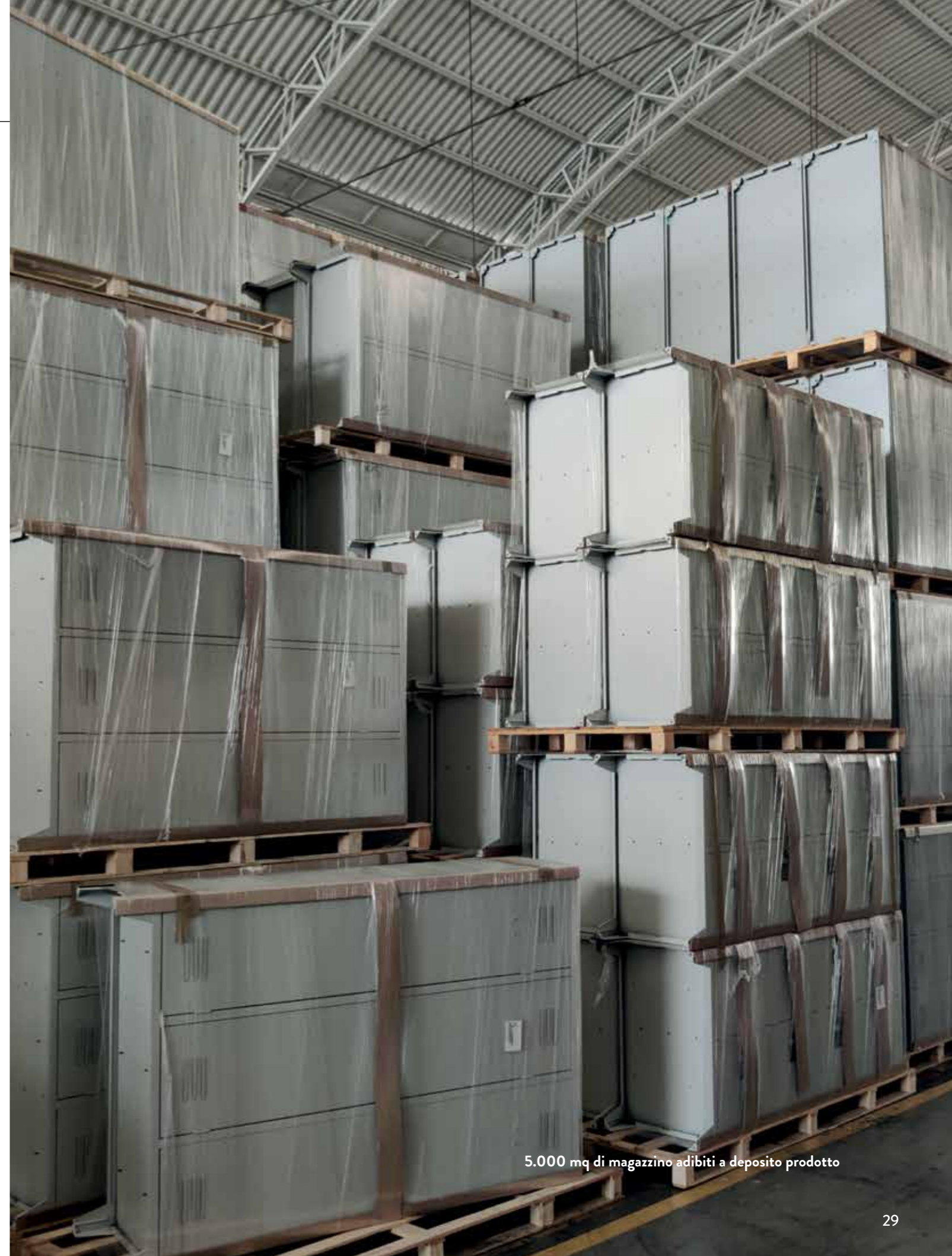

5.000 mq di magazzino adibiti a deposito prodotto

# I nostri servizi

## Logistica a 360°

360° logistics

Logistique à 360°

360° Logistik



### Stoccaggio:

Lo stabilimento Armet dedica circa due terzi al magazzino del prodotto finito, garantendo efficienza nelle consegne, da piccoli ordini evasi in 15 giorni fino a richieste più complesse.

**Storage:** The Armet plant dedicates about two-thirds to the finished product warehouse, ensuring delivery efficiency, from small orders shipped in 15 days to more complex requests.

**Stockage:** L'usine Armet consacre environ deux tiers à l'entrepôt des produits finis, garantissant une efficacité de livraison, des petites commandes expédiées en 15 jours aux demandes plus complexes.

**Lagerung:** Das Armet-Werk widmet etwa zwei Drittel dem Lager für Fertigprodukte und gewährleistet eine effiziente Lieferung, von kleinen Bestellungen innerhalb von 15 Tagen bis hin zu komplexeren Anfragen.



### Trasporto:

Gestiamo consegne dirette, portando gli armadi acquistati direttamente all'indirizzo finale fornito.

**Transport:** We manage direct deliveries, bringing the purchased cabinets directly to the final address provided.

**Transport:** Nous gérons les livraisons directes, amenant les armoires achetées directement à l'adresse finale indiquée.

**Transport:** Wir organisieren Direktlieferungen und bringen die erworbenen Schränke direkt an die angegebene Endadresse.



### Scarico:

Oltre alla consegna, scarichiamo i prodotti, aiutando così i clienti che non hanno i mezzi per farlo.

**Unloading:** In addition to delivery, we unload the products, thus helping customers who do not have the means to do so.

**Déchargement:** En plus de la livraison, nous déchargeons les produits, aidant ainsi les clients qui n'ont pas les moyens de le faire.

**Entladen:** Zusätzlich zur Lieferung entladen wir die Produkte und helfen so Kunden, die nicht über die erforderliche Ausrüstung verfügen.



### Distribuzione:

Una volta scaricata la merce, posizioniamo gli armadi secondo le indicazioni fornite.

**Distribution:** Once the goods have been unloaded, we position the cabinets according to given instructions.

**Distribution:** Une fois la marchandise déchargée, nous positionnons les armoires selon les fournies instructions.

**Distribution:** Sobald die Ware entladen ist, positionieren wir die Schränke nach Ihren Vorgaben.



### Montaggio:

Copriamo l'intero territorio nazionale grazie ad operatori esperti che assemblano gli armadi in modo rapido e sicuro.

**Assembly:** We cover the entire national territory thanks to expert operators who assemble the cabinets quickly and safely.

**Montage:** Nous couvrons l'ensemble du territoire national grâce à des opérateurs experts qui montent les armoires rapidement et en toute sécurité.

**Montage:** Wir decken das gesamte Staatsgebiet ab, dank fachkundiger Mitarbeiter, die die Umkleideschränke schnell und sicher montieren.



### Sgombero locali dai residui:

Dopo la consegna e il montaggio, ci occupiamo della differenziazione dei materiali e del relativo smaltimento, sempre con un'accurata attenzione nei confronti dell'ambiente.

**Clearing premises of waste:** After delivery and assembly, we take care of the differentiation of packaging materials and their disposal, always with careful attention to the environment.

**Débarras des résidus:** Après livraison et montage, nous nous chargeons de la différenciation des matériaux et de leur élimination, toujours dans le plus grand respect de l'environnement.

**Räumlichkeiten von Resten befreien:** Nach Lieferung und Montage kümmern wir uns um die Trennung der Materialien und deren Entsorgung, stets unter Berücksichtigung der Umwelt.

# Network distributivo organizzato, qualità senza confini

**I nostri prodotti sono distribuiti attraverso una rete di rivenditori qualificati, capaci di portare il servizio e l'eccellenza di Armet oltre i confini nazionali. Grazie a questo network, siamo in grado di garantire che ogni cliente, ovunque si trovi, possa beneficiare della nostra qualità e della nostra professionalità.**

**Organized distribution network, quality without borders.**

Our products are distributed through a network of qualified resellers, capable of bringing Armet's service and excellence beyond national borders. Thanks to this network, we ensure that every customer, wherever they are, can benefit from our quality and professionalism.

**Réseau de distribution organisé, qualité sans frontières.**

Nos produits sont distribués à travers un réseau de revendeurs qualifiés, capables d'apporter le service et l'excellence d'Armet au-delà des frontières nationales. Grâce à ce réseau, nous garantissons que chaque client, où qu'il soit, puisse bénéficier de notre qualité et de notre professionnalité.

**Organisiertes Vertriebsnetz, Qualität ohne Grenzen**

Unsere Produkte werden über ein Netzwerk qualifizierter Wiederverkäufer verteilt, die in der Lage sind, den Service und die Exzellenz von Armet über nationale Grenzen hinaus zu bringen. Dank dieses Netzwerks stellen wir sicher, dass jeder Kunde, egal wo er sich befindet, von unserer Qualität und Professionalität profitieren kann.

# Network distributivo: Armet France

**Armet France è una società direttamente controllata da Armet: rappresenta il nostro primo avamposto europeo, con una struttura commerciale e logistica interamente gestita per mantenere gli elevati standard qualitativi che consideriamo imprescindibili. Questo modello ci permette di rispondere con tempestività ed efficienza alle richieste del mercato europeo, senza mai compromettere il livello di servizio che da sempre caratterizza Armet.**

**Distribution network:  
Armet France**

Armet France is a company directly controlled by Armet, and represents our first european outpost, with a fully managed commercial and logistics structure to maintain the high-quality standards we consider indispensable. This model allows us to respond promptly and efficiently to European market demands, without ever compromising the service level that has always distinguished Armet.

**Réseau de distribution:  
Armet France**

Armet France est une société directement contrôlée par Armet, et représente notre premier avant-poste européen, avec une structure commerciale et logistique entièrement gérée pour maintenir les normes de qualité élevées que nous considérons comme essentielles. Ce modèle nous permet de répondre rapidement et efficacement aux demandes du marché européen, sans jamais compromettre le niveau de service qui caractérise toujours Armet.

**Vertriebsnetz:  
Armet France**

Armet France ist ein direkt von Armet kontrolliertes Unternehmen und stellt unseren ersten europäischen Vorposten dar, mit einer vollständig verwalteten kommerziellen und logistischen Struktur, die es uns ermöglicht, die hohen Qualitätsstandards aufrechtzuerhalten, die wir als unverzichtbar erachten. Dieses Modell ermöglicht es uns, schnell und effizient auf die Anforderungen des europäischen Marktes zu reagieren, ohne dabei den Servicelevel zu beeinträchtigen, der Armet seit jeher auszeichnet.



armetfrance.fr



armet.it



Uffici commerciali Armet France



Show Room Armet France



Deposito filiale Armet France

# Qualità senza compromessi

## Proteggiamo e certifichiamo il nostro lavoro

**We protect and certify our work**  
**Nous protégeons et certifions notre travail**  
**Wir schützen und zertifizieren unsere Arbeit**

### **Il nostro Sistema di Qualità: un impegno costante**

La qualità è al centro della nostra filosofia aziendale e rappresenta uno dei nostri principali punti di forza. Operiamo seguendo rigorosamente la norma UNI EN ISO 9001:2015, che garantisce processi produttivi ottimizzati e risultati sempre all'altezza delle aspettative.

### **Certificazioni che parlano di eccellenza**

La nostra gamma di prodotti è sottoposta a severi test e risponde alle più esigenti certificazioni UNI specifiche. Inoltre, ci distinguiamo per il possesso dei certificati COV e CAM, che attestano l'affidabilità e la sostenibilità dei nostri prodotti e processi.

### **Un impegno verso l'ambiente**

Il rispetto per l'ambiente è un valore fondamentale per noi. Per questo, la nostra azienda è certificata secondo la norma UNI EN ISO 14001:2015, a conferma dell'adozione di pratiche aziendali sostenibili e dell'impegno costante nella gestione delle risorse naturali.

### **La sicurezza come priorità**

La sicurezza dei nostri lavoratori e collaboratori è una priorità assoluta. Grazie alla nostra continua attenzione a garantire un ambiente di lavoro sicuro e salubre, Armet ha ottenuto la certificazione UNI ISO 45001:2018, che certifica l'eccellenza dei nostri standard in tema di salute e sicurezza sul lavoro.

### **Our Quality System: a constant commitment**

Quality is at the heart of our business philosophy and represents one of our main strengths. We operate in strict compliance with the UNI EN ISO 9001:2015 standard, ensuring optimized production processes and consistently meeting expectations.

### **Certifications that speak of excellence**

Our product range undergoes rigorous testing and meets the most demanding specific UNI certifications. Additionally, we hold VOC and Minimum Environmental Criteria certifications, which attest to the reliability and sustainability of our products and processes.

### **A commitment to the environment**

Respect for the environment is a fundamental value for us. That's why our company is certified according to the UNI EN ISO 14001:2015 standard, demonstrating our commitment to sustainable business practices and the responsible management of natural resources.

### **Safety as a priority**

The safety of our workers and collaborators is a top priority. Thanks to our continuous focus on ensuring a safe and healthy working environment, Armet has obtained the UNI ISO 45001:2018 certification, confirming the excellence of our health and safety standards at work.

### **Notre système de qualité : un engagement constant**

La qualité est au cœur de notre philosophie et constitue l'une de nos principales forces. Nous agissons en suivant strictement la norme UNI EN ISO 9001:2015, qui garantit des processus de production optimisés et des résultats à la hauteur des attentes.

### **Des certifications qui parlent d'excellence**

Notre gamme de produits est soumise à des tests rigoureux et répond aux certifications de la législation italienne UNI les plus exigeantes. En outre, nous nous distinguons pour avoir obtenu les certificats COV et CAM, qui attestent de la fiabilité et de la durabilité de nos produits et de nos processus.

### **Un engagement en faveur de l'environnement**

Le respect de l'environnement est une valeur fondamentale pour nous. C'est pourquoi notre entreprise est certifiée selon la norme UNI EN ISO 14001:2015, confirmant l'adoption de pratiques commerciales durables dans la gestion des ressources naturelles.

### **La sécurité comme priorité**

La sécurité de nos travailleurs et de nos employés est une priorité absolue. Grâce à notre attention à assurer un environnement de travail sûr et sain, Armet a obtenu la certification UNI ISO 45001:2018, qui certifie l'excellence de nos normes en matière de santé et de sécurité au travail.

### **Unser Qualitätssystem: Ein ständiges Engagement**

Qualität steht im Mittelpunkt unserer Unternehmensphilosophie und stellt eine unserer größten Stärken dar. Wir arbeiten streng nach der Norm UNI EN ISO 9001:2015, die optimierte Produktionsprozesse und stets erwartungsgerechte Ergebnisse garantiert.

### **Zertifizierungen, die für Exzellenz sprechen**

Unser Produktsortiment wird strengen Tests unterzogen und erfüllt die anspruchsvollsten spezifischen UNI-Zertifizierungen. Darüber hinaus zeichnen wir uns durch den Besitz der COV- und CAM-Zertifikate aus, die die Zuverlässigkeit und Nachhaltigkeit unserer Produkte und Prozesse bestätigen.

### **Ein Engagement für die Umwelt**

Respekt für die Umwelt ist für uns ein grundlegender Wert. Deshalb ist unser Unternehmen nach der Norm UNI EN ISO 14001:2015 zertifiziert - ein Beweis für die Einführung nachhaltiger Geschäftspraktiken und unser kontinuierliches Engagement im Umgang mit natürlichen Ressourcen.

### **Sicherheit als Priorität**

Die Sicherheit unserer Mitarbeiter und Partner hat für uns höchste Priorität. Dank unserer kontinuierlichen Bemühungen, eine sichere und gesunde Arbeitsumgebung zu gewährleisten, hat Armet die Zertifizierung nach UNI ISO 45001:2018 erhalten, die die Exzellenz unserer Standards im Bereich Arbeitsschutz und Arbeitssicherheit bestätigt.

## Le persone

### **UNI ISO 45001:2018**

#### **Sistema di Gestione per la Sicurezza e Salute sul Lavoro.**

Occupational Health and Safety Management System.  
Système de gestion de la Sécurité et de la Santé au Travail.  
Managementsystem für Sicherheit und Gesundheit am Arbeitsplatz.



Reg. n. 16740-I  
UNI ISO 45001:2018

## L'ambiente

### **UNI EN ISO 14001:2015**

#### **Sistema di Gestione Ambientale.**

Environmental Management System.  
Système de gestion environnementale.  
Umweltmanagementsystem.



Reg. n. 16740-E  
ISO 14001:2015

## L'azienda i prodotti

### **UNI EN ISO 9001:2015**

#### **Sistema di Gestione per la Qualità.**

Quality Management System.  
Système de gestion de la qualité.  
Qualitätsmanagementsystem.



N° 50 1002898 Rev.10  
ISO 9001:2015

## Acciaio: Una risorsa circolare e sostenibile

**L'acciaio è una risorsa circolare e sostenibile grazie alla sua capacità di essere riciclato infinite volte senza perdere le sue proprietà fondamentali.**

**La circolarità dell'acciaio si manifesta anche nella sua durabilità e resistenza, che ne prolungano la vita utile e diminuiscono la necessità di sostituzioni frequenti. Una volta terminato il suo ciclo di vita in un determinato prodotto, l'acciaio può essere recuperato e reinserito nel processo produttivo, contribuendo così a una gestione più efficiente delle risorse naturali e alla riduzione dei rifiuti.**

**Sustainability. Steel: A circular and sustainable resource.**

Steel is a circular and sustainable resource thanks to its feature to be recycled infinitely without losing its fundamental properties.

The circularity of steel is also manifested in its durability and resistance, which prolong its useful life and reduce the need for frequent replacements. Once its life cycle in a given product has ended, steel can be recovered and reintroduced into the production process, thus contributing to a more efficient management of natural resources and waste reduction.

**Durabilité. L'acier : une ressource circulaire et durable.**

L'acier est une ressource circulaire et durable grâce à sa capacité à être recyclé à l'infini sans perdre ses propriétés fondamentales.

La circularité de l'acier se manifeste également dans sa durabilité et sa résistance, qui prolongent sa durée de vie utile et diminuent le besoin de remplacement fréquent. Une fois son cycle de vie terminé dans un produit donné, l'acier peut être récupéré et réintroduit dans le processus de production, contribuant ainsi à une gestion plus efficace des ressources naturelles et à une réduction des déchets.

**Nachhaltigkeit. Stahl: Eine zirkuläre und nachhaltige Ressource.**

Stahl ist eine zirkuläre und nachhaltige Ressource, da er unendlich oft recycelt werden kann, ohne seine grundlegenden Eigenschaften zu verlieren. Die Kreislaufwirtschaftsfähigkeit von Stahl zeigt sich auch in seiner Haltbarkeit und Festigkeit, die seine Nutzungsdauer verlängern und die Notwendigkeit eines häufigen Austauschs verringern. Sobald sein Lebenszyklus in einem bestimmten Produkt beendet ist, kann Stahl zurückgewonnen und wieder in den Produktionsprozess eingeführt werden, was zu einer effizienteren Bewirtschaftung natürlicher Ressourcen und einer Abfallreduzierung beiträgt.

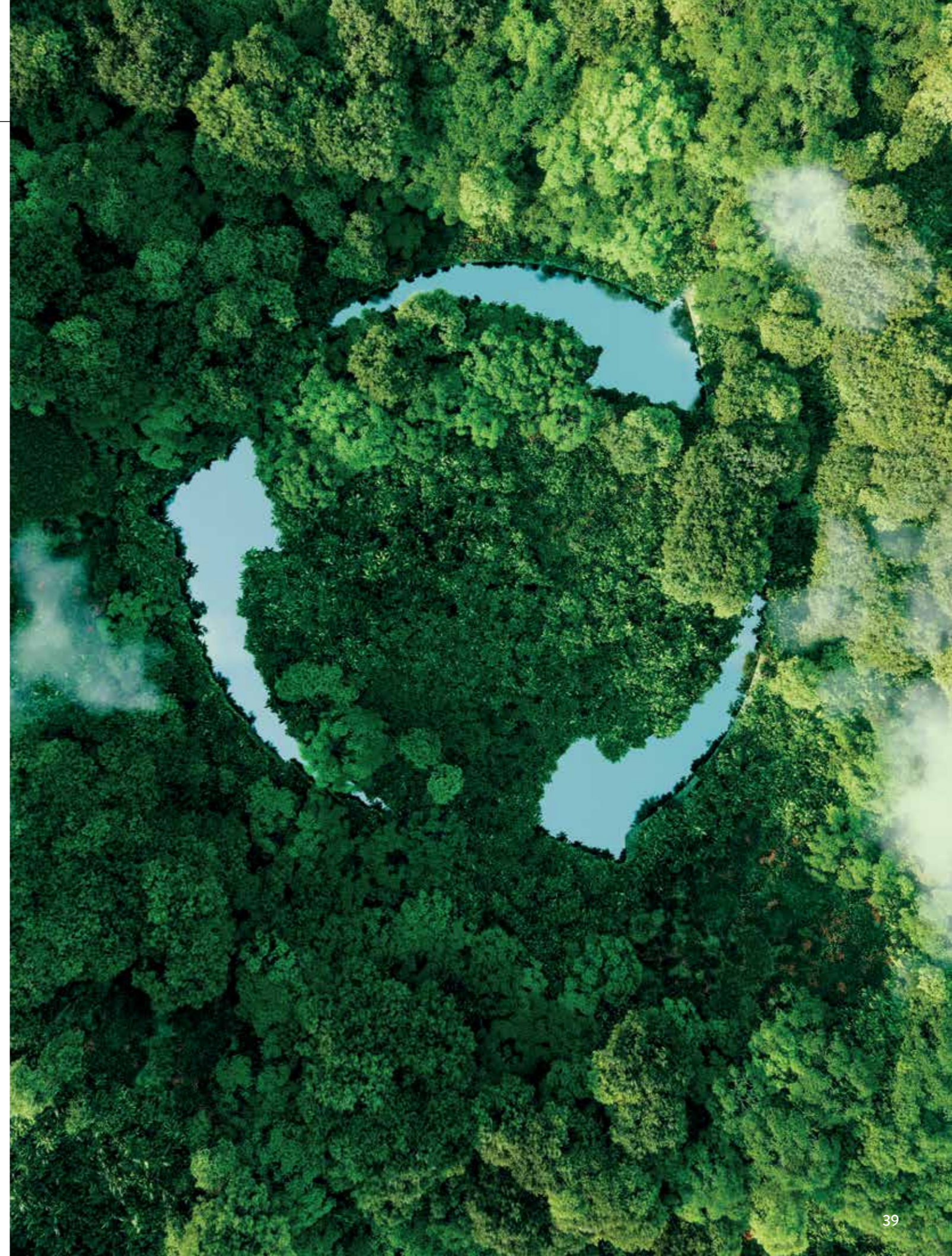



# Settori di applicazione

## Da un solo materiale, infiniti ambienti

Armet, nata come specialista in armadi metallici per spogliatoi, ha ampliato la sua offerta, rendendo il metallo un elemento d'arredo versatile. Oltre agli ambiti professionali e industriali, oggi il metallo è protagonista in scuole, uffici e spazi sportivi, con soluzioni resistenti, funzionali e dal design moderno. Negli anni, Armet ha saputo dimostrare come il metallo possa unire praticità ed estetica, adattandosi a molteplici contesti.

### From a single material, infinite solutions

Armet, originally a specialist in metal lockers for changing rooms, has expanded its offering, making metal a versatile furnishing element. Beyond professional and industrial settings, metal is now a key material in schools, offices, and sports facilities, providing durable, functional solutions with a modern design. Over the years, Armet has demonstrated how metal can combine practicality and aesthetics, adapting to a wide range of environments.

### D'un seul matériau, infinies solutions

Armet, initialement spécialiste des armoires métalliques pour vestiaires, a élargi son offre en faisant du métal un élément de mobilier polyvalent. Au-delà des environnements professionnels et industriels, le métal est aujourd'hui un matériau clé dans les écoles, les bureaux et les espaces sportifs, offrant des solutions durables, fonctionnelles et au design moderne. Au fil des années, Armet a su démontrer comment le métal peut allier praticité et esthétique, en s'adaptant à une grande variété de contextes.

### Ein Material, unzählige Umgebungen

Armet, ursprünglich ein Spezialist für Metallspinde in Umkleideschränken, hat sein Angebot erweitert und Metall zu einem vielseitigen Einrichtungselement gemacht. Über professionelle und industrielle Bereiche hinaus ist Metall heute ein zentrales Material in Schulen, Büros und Sporteinrichtungen, das langlebige, funktionale Lösungen mit modernem Design bietet. Im Laufe der Jahre hat Armet bewiesen, dass Metall Praktikabilität und Ästhetik vereinen kann und sich an unterschiedlichste Umgebungen anpasst.

### + Industria & Commercio

Industry & Trade - Industrie & Commerce - Industrie & Handel

### + Settore Auto

Automotive - Le secteur de l'automobile - Automobilbranche

### + Banche & Assicurazioni

Banks & Insurances - Banques & assurances - Banken & Versicherungen

### + Biblioteche

Libraries - Bibliothèques - Bibliotheken

### + Polizia & Vigili del fuoco & Forze dell'Ordine

Police & Fire department & Law enforcement - Police & Pompiers & Services de l'ordre  
Polizei & Feuerwehr & Strafverfolgungsbehörden

### + Alberghi & Ristoranti

Hotels & Restaurants - Hotels & Restaurants - Hotels & Restaurants

### + Asili & Scuole

Kindergartens & Schools - Les jardins d'enfants & Les écoles - Kindergärten & Schulen

### + Lavoratori autonomi & liberi professionisti

Self-Employed & Freelancers - Travailleurs indépendants & Free-lance  
Selbstständige & Freiberufler

### + Coworking

Coworking - Travail en équipe - Coworking

### + Home Office

Home Office - Tèlètravail - Homeoffice

### + Ospedali & Cliniche

Hospitals & Clinics - Hôpitaux & Cliniques - Krankenhäuser & Kliniken

### + Impianti sportivi & Piscine

Sport facilities & Swimming pools - Installations sportives & Piscines  
Sportanlagen & Schwimmbäder

### + Imprese edili

Building contractors - Entreprises de construction - Bauunternehmen

### + Complessi per il tempo libero & Vacanze

Leisure & Holiday complexes - Complexes de loisirs & De vacances - Freizeit & Ferienanlagen

### + College & Università

College & Universities - Collèges & Universités - Colleges & Universitäten

### + Trasporti & Logistica

Transports & Logistics - Transport & Logistique - Transport & Logistik

### + Aeroporti & Stazioni Ferroviarie

Airports & Train Stations - Aéroports & Gares - Flughäfen & Bahnhöfe

### + Vendita al dettaglio & Servizi

Retail & Services - Commerce de détail & Services - Einzelhandel & Dienstleistungen

### + Pubblica Amministrazione

Public Administration - Administration publique - Öffentliche Verwaltung

### + Media

Media - Médias - Medien

# Le Linee

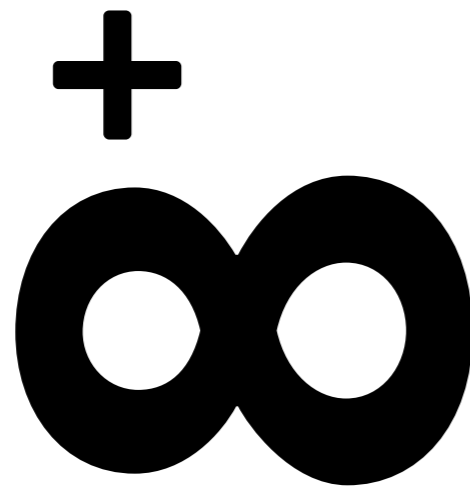

Possibilità infinite.

The Series:  
Endless Options

Les Lignes:  
des possibilités infinies

Die Produktreihen:  
Unendliche Möglichkeiten

1\_ **Classico**

2\_ **Quadro**

3\_ **Schedo**

4\_ **Tecno**

5\_ **M**  **DU** **ZINC**

6\_ **sens** 

7\_  **LogiLock**

8\_ **Accessori**

# 1\_ Classico

La serie Classico rappresenta il punto di partenza nella nostra produzione di armadi metallici per spogliatoio. Stile senza tempo e materiali di prima qualità fanno di Classico un armadio da spogliatoio che celebra i più alti canoni di funzionalità.

Con le sue linee essenziali è la soluzione con il miglior rapporto qualità-prezzo, perfetta per il mondo dell'industria, della scuola e degli ambienti ad alta intensità, ma adatta in generale a ogni situazione lavorativa.

The Classico series marks the starting point of our metal locker production for changing rooms. With its timeless design and premium materials, Classico embodies the highest standards of functionality.

Its clean, essential lines offer an excellent price-to-quality ratio, making it ideal for industrial, educational, and high-traffic environments—while remaining versatile enough to suit any workplace setting.

La série Classico représente le point de départ de notre production de casiers métalliques pour vestiaires. Un style intemporel et des matériaux de première qualité font de Classico un vestiaire qui célèbre les plus hauts standards de fonctionnalité.

Avec ses lignes essentielles, c'est la solution avec le meilleur rapport qualité-prix, parfaite pour les environnements industriels, scolaires et à haute intensité, mais en général adaptée à toutes les situations de travail.

Die Produktreihe Classico stellt den Ausgangspunkt unserer Produktion von Metallspinden für Umkleideschränke dar. Zeitloses Design und erstklassige Materialien machen Classico zu einem Spind, der höchste funktionale Standards erfüllt.

Mit seinen klaren Linien bietet er das beste Preis-Leistungs-Verhältnis und ist die ideale Lösung für die Industrie, Schulen und stark frequentierte Umgebungen - aber auch generell für jede Arbeitsumgebung.



**Ambiti di utilizzo:**  
**industria, scuola, tempo libero e collettività in genere**

Areas of use:  
industry, school, leisure and the  
community in general

Domaines d'utilisation :  
l'industrie, l'école, les loisirs et la  
collectivité en général

Einsatzgebiete:  
Industrie, Schule, Freizeit und die  
Gemeinschaft im Allgemeinen



# CLASSICO modelli tipici

Quando si parla di Classico, si parla di spogliatoio: che siano i classici armadi con ripiano sulla parte superiore del vano o con divisorio per separare gli indumenti sporchi da quelli puliti, oppure con ante a “Z” o sovrapposte, Classico è la soluzione più versatile per gli ambienti spogliatoio in genere.



Armadio spogliatoio tradizionale



Armadio spogliatoio sporco/pulito con ante contrapposte



Armadio spogliatoio ante a “Z”



Armadio spogliatoio sovrapposto

## CLASSICO Typical models

When we talk about Classico, we are talking about lockers: whether classic cabinets with a top-shelf compartment or with a divider to separate dirty/clean clothes, ‘Z’ or overlapping doors, Classico is the most versatile solution for any changing rooms.

## CLASSICO Modèles typiques

Quand on parle de Classico, on parle des vestiaires : qu’il s’agisse des classiques avec une étagère dans la partie supérieure du compartiment ou avec un séparateur pour séparer les vêtements sales des vêtements propres, ou avec des portes en «L» ou superposées, Classico est la solution la plus polyvalente pour les locaux vestiaires en général.

## CLASSICO Typische Modelle

Wenn man von Classico spricht, spricht man von Umkleideschränken: Ob klassische Spinde mit Ablage im oberen Fach, mit Trennwand zur separaten Aufbewahrung von sauberer und schmutziger Kleidung oder mit L-Türen bzw. übereinander angeordneten Türen - Classico ist die vielseitigste Lösung für alle Arten von Umkleideschränken.

# CLASSICO

## Principali caratteristiche costruttive

**Gli armadi sono realizzati in lamiera d'acciaio di prima qualità. Le parti degli stessi vengono lavorate, assemblate e saldate, sia con procedimenti manuali che meccanici, grazie all'utilizzo di macchine a controllo numerico di ultima generazione. La verniciatura a polveri ecologiche avviene in modo automatico tramite robot antropomorfi. Successivamente, le componenti dei mobili verniciati passano attraverso un forno di cottura che effettua la polimerizzazione della vernice con un trattamento di 180°C per 20 minuti, assicurando la qualità del prodotto finale.**

### CLASSICO

#### Main construction features

The cabinets are made from high-quality sheet steel. Each component is crafted, assembled, and welded using both manual techniques and state-of-the-art CNC machinery. The ecological powder coating is applied automatically by anthropomorphic robots. The coated parts then pass through a curing oven, where the paint is polymerized at 180°C for 20 minutes, ensuring a high-quality, durable finish.

### CLASSICO

#### Caractéristiques principales de construction

Les armoires sont fabriquées en tôle d'acier de première qualité. Leurs parties sont travaillées assemblées et soudées, soit par des procédés manuels et mécaniques, grâce à l'utilisation de machines à commande numérique de dernière génération. Peinture écologique par poudrage s'effectue automatiquement au moyen de robots anthropomorphes. Ensuite, les éléments du meuble peints passent par un four qui réalise la polymérisation de la peinture avec un traitement de 180°C pendant 20 minutes, ce qui garantit la qualité du produit final.

### CLASSICO

#### Wichtigste Konstruktionsmerkmale

Die Schränke bestehen aus hochwertigem Stahlblech. Die einzelnen Teile werden sowohl manuell als auch maschinell bearbeitet, montiert und geschweißt – mithilfe modernster CNC-gesteuerter Maschinen. Die umweltfreundliche Pulverbeschichtung erfolgt automatisch durch den Einsatz anthropomorpher Roboter. Anschließend durchlaufen die lackierten Möbelkomponenten einen Einbrennofen, in dem die Pulverbeschichtung bei 180 °C für 20 Minuten polymerisiert wird, um die höchste Qualität des Endprodukts zu gewährleisten.



# CLASSICO

## Principali caratteristiche costruttive

**Le cerniere antieffrazione consentono l'apertura a 180°: questo accorgimento migliora la fruibilità del vano e facilita la fuga senza ostacoli in caso di necessità.**

**Tutti gli spogliatoi ad anta intera prevedono la dotazione di un filo porta ombrello o asciugamano in acciaio zincato e un bicchierino raccogli gocce che contribuiscono a mantenere l'interno dell'armadietto asciutto e ordinato.**

The burglar-resistant hinges allow for 180° opening: this feature improves the usability of the compartment and facilitates unhindered escape in case of need. All full-door lockers are equipped with a galvanized steel umbrella or towel rail and a drip cup to help keep the inside of the locker dry and tidy.

Les charnières anti-effraction permettent une ouverture à 180°: cette caractéristique améliore l'utilisation du compartiment et facilite la fuite sans obstacle en cas de besoin. Tous les vestiaires à portes pleines sont équipés d'un porte-parapluie ou porte-serviette en acier galvanisé et d'un bac d'égouttage qui aide à garder l'intérieur du casier sec et propre.

Die einbruchhemmenden Scharniere ermöglichen eine Öffnung von 180°: Diese Lösung verbessert die Nutzbarkeit des Fachs und erleichtert im Notfall eine ungehinderte Flucht. Alle Umkleideschränke mit durchgehender Tür sind mit einem verzinkten Stahlbügel zum Aufhängen von Regenschirm oder Handtuch sowie einem Tropfbecher ausgestattet, der dazu beiträgt, das Innere des Schrankes trocken und ordentlich zu halten.

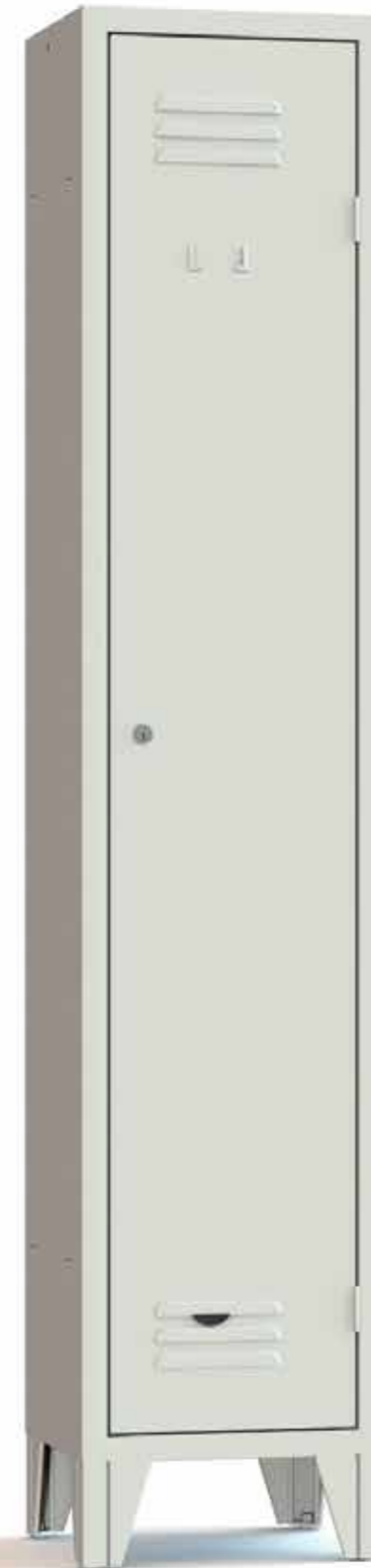

# Classico: i modelli

## the models - les modèles - die modelle

### INFORMAZIONI GENERALI DELLA LINEA

Misure: Larghezza x Profondità x Altezza (mm)

Salvo dove diversamente specificato, armadi MONOBLOCCO, già montati

Prezzo base corpo + ante: RAL 7035

Attenzione: Se l'armadio viene ordinato con maniglia lucchettabile e/o zoccolo il prezzo rimane invariato

### GENERAL INFORMATION OF THE LINE

Measurements: Width x Depth x Height (mm)

Unless otherwise specified, MONOBLOC lockers, already assembled

Base price body + doors: RAL 7035

Attention: If the wardrobe is ordered with lockable handle and/or plinth the price remains unchanged

### INFORMATIONS GÉNÉRALES SUR LA LIGNE

Dimensions : Largeur x Profondeur x Hauteur (mm)

Sauf indication contraire, les armoires sont MONOBLOC, déjà assemblées

Prix de base corps + portes: RAL 7035

Attention : Si l'armoire est commandée avec poignée et/ou socle verrouillable, le prix reste inchangé

### ALLGEMEINE INFORMATIONEN ZUR PRODUKTREIHE

Maße: Breite x Tiefe x Höhe (mm)

Sofern nicht anders angegeben, MONOBLOC-Schränke, bereits montiert

Grundpreis Korpus + Türen: RAL 7035

Achtung: Wird der Kleiderschrank mit abschließbarem Griff und/oder Sockel bestellt, bleibt der Preis unverändert

#### 1 Feritoie di aerazione

Ventilation slits

Fentes d'aération

Belüftungsöffnungen

#### 2 Portacartellino prestampato

Pre-printed label holder

Porte-étiquette pré-imprimé

Vorgedruckter Etikethalter

#### 3 Serratura con doppia chiave antitrauma

Lock with double anti-trauma key

Serrure avec double clé anti-traumatisme

Schloss mit doppeltem Anti-Trauma-

Schlüssel

#### 4 Base su piedi

Base on feet

Piètement sur pieds

Basis auf Standfüßen



Scansiona il codice QR per le caratteristiche degli armadi e le altre configurazioni: [www.armet.it](http://www.armet.it)

Scan the QR code for cabinet features and other configurations: [www.armet.it](http://www.armet.it)

Scannez le code QR pour connaître les caractéristiques de l'armoire et d'autres configurations: [www.armet.it](http://www.armet.it)

Scannen Sie den QR-Code für Schrankfunktionen und andere Konfigurationen: [www.armet.it](http://www.armet.it)

## Classico: i modelli

### Armadi spogliatoi profondità 330 mm

Lockers 330 mm depth - Armoires vestiaires profondeur 330 mm - Umkleideschränke mit einer Tiefe von 330 mm



031-00000000001

#### Armadio spogliatoio 1 posto con ripiano superiore

Locker 1 door with top shelf

Vestiaire 1 place avec étagère supérieure

1-Posten-Umkleideschrank mit oberer Ablage

-

360 x 330 x 1800

m<sup>3</sup> 0,22

17 kg



032-00000000016

#### Armadio spogliatoio 2 posti con ripiano superiore e divisorio sporco/pulito

Locker 2 doors with top shelf and dirty/clean divider

Vestiaire 2 portes avec étagère supérieure et séparateur sale/propre

2-Posten-Umkleideschrank mit oberer Ablage und Trennwand für schmutzige und saubere Wäsche

-

690 x 330 x 1800

m<sup>3</sup> 0,41

34 kg



032-00000000001

#### Armadio spogliatoio 2 posti con ripiano superiore

Locker 2 doors with top shelf

Vestiaire 2 portes avec étagère supérieure

2-Posten-Umkleideschrank mit oberer Ablage

-

690 x 330 x 1800

m<sup>3</sup> 0,41

28 kg



033-00000000012

#### Armadio spogliatoio 3 posti con ripiano superiore e divisorio sporco/pulito

Locker 3 doors with top shelf and dirty/clean divider

Vestiaire 3 portes avec étagère supérieure et séparateur sale/propre

3-Posten-Umkleideschrank mit oberer Ablage und Trennwand für schmutzige und saubere Wäsche

-

1020 x 330 x 1800

m<sup>3</sup> 0,61

49 kg



033-00000000001

#### Armadio spogliatoio 3 posti con ripiano superiore

Locker 3 doors with top shelf

Vestiaire 3 portes avec étagère supérieure

3-Posten-Umkleideschrank mit oberer Ablage

-

1020 x 330 x 1800

m<sup>3</sup> 0,61

41 kg



S1B-00000000001

#### Armadio spogliatoio 1 posto con ripiani e divisorio

Locker 1 door with shelves and dirty/clean divider

Vestiaire 1 place avec étagères et séparateur

1-Posten-Umkleideschrank mit Ablagefächern und Trennwand

-

420 x 330 x 1800

m<sup>3</sup> 0,23

22 kg



031-00000000016

#### Armadio spogliatoio 1 posto con ripiano superiore e divisorio sporco/pulito

Locker 1 door with top shelf and dirty/clean divider

Vestiaire 1 place avec étagère supérieure et séparateur sale/propre

1-Posten-Umkleideschrank mit oberer Ablage und Trennwand für schmutzige und saubere Wäsche

-

360 x 330 x 1800

m<sup>3</sup> 0,22

20 kg



S2B-00000000001

#### Armadio spogliatoio 2 posti con ripiani e divisorio

Locker 2 doors with shelves and dirty/clean divider

Vestiaire 2 portes avec étagères et séparateur

2-Posten-Umkleideschrank mit Ablagefächern und Trennwand

-

810 x 330 x 1800

m<sup>3</sup> 0,46

39 kg

**Armadi spogliatoi profondità 500 mm tradizionali** - Traditional Lockers 500 mm depth  
Armoires de vestiaire traditionnelles profondeur 500 mm - Traditionelle Umkleideschränke mit einer Tiefe von 500 mm

**Spogliatoi profondità 500 mm con divisorio sporco/pulito** - Lockers 500 mm depth with dirty/clean divider  
Vestiaires de 500 mm de profondeur avec séparation sale/propre - Umkleideschränke mit einer Tiefe von 500 mm mit Trennwand für schmutzige und saubere Wäsche



**051-0000000001**  
-  
**Armadio spogliatoio 1 posto con ripiano superiore**  
Locker 1 door with top shelf  
Vestiaire 1 place avec étagère supérieure  
1-Posten-Umkleideschrank mit oberer Ablage  
-  
360 x 500 x 1800  
m³ 0,32 21 kg



**101-0000000001**  
-  
**Armadio spogliatoio 1 posto con ripiano superiore**  
Locker 1 door with top shelf  
Vestiaire 1 place avec étagère supérieure  
1-Posten-Umkleideschrank mit oberer Ablage  
-  
322 x 500 x 1800  
m³ 0,29 20 kg



**051-0000000005**  
-  
**Armadio spogliatoio 1 posto con ripiano superiore e divisorio sporco/pulito**  
Locker 1 door with top shelf and dirty/clean divider  
Vestiaire 1 place avec étagère supérieure et séparateur sale/propre  
1-Posten-Umkleideschrank mit oberer Ablage und Trennwand für schmutzige und saubere Wäsche  
-  
360 x 500 x 1800  
m³ 0,32 24 kg



**202-0000000001**  
-  
**Armadio spogliatoio 2 posti con ripiano superiore e divisorio sporco/pulito**  
Locker 2 doors with top shelf and dirty/clean divider  
Vestiaire 2 places avec étagère supérieure et séparateur sale/propre  
2-Posten-Umkleideschrank mit oberer Ablage und Trennwand für schmutzige und saubere Wäsche  
-  
810 x 500 x 1800  
m³ 0,73 44 kg



**052-0000000001**  
-  
**Armadio spogliatoio 2 posti con ripiano superiore**  
Locker 2 doors with top shelf  
Vestiaire 2 places avec étagère supérieure  
2-Posten-Umkleideschrank mit oberer Ablage  
-  
690 x 500 x 1800  
m³ 0,62 35 kg



**102-0000000001**  
-  
**Armadio spogliatoio 2 posti con ripiano superiore**  
Locker 2 doors with top shelf  
Vestiaire 2 portes avec étagère supérieure  
2-Posten-Umkleideschrank mit oberer Ablage  
-  
615 x 500 x 1800  
m³ 0,55 33 kg



**052-0000000011**  
-  
**Armadio spogliatoio 2 posti con ripiano superiore e divisorio sporco/pulito**  
Locker 2 doors with top shelf and dirty/clean divider  
Vestiaire 2 places avec étagère supérieure et séparateur sale/propre  
2-Posten-Umkleideschrank mit oberer Ablage und Trennwand für schmutzige und saubere Wäsche  
-  
690 x 500 x 1800  
m³ 0,62 40 kg



**203-0000000001**  
-  
**Armadio spogliatoio 3 posti con ripiano superiore e divisorio sporco/pulito**  
Locker 3 doors with top shelf and dirty/clean divider  
Vestiaire 3 portes avec étagère supérieure et séparateur sale/propre  
3-Posten-Umkleideschrank mit oberer Ablage und Trennwand für schmutzige und saubere Wäsche  
-  
1200 x 500 x 1800  
m³ 1,08 63 kg



**053-0000000001**  
-  
**Armadio spogliatoio 3 posti con ripiano superiore**  
Locker 3 doors with top shelf  
Vestiaire 3 portes avec étagère supérieure  
3-Posten-Umkleideschrank mit oberer Ablage  
-  
1020 x 500 x 1800  
m³ 0,92 50 kg



**103-0000000001**  
-  
**Armadio spogliatoio 3 posti con ripiano superiore**  
Locker 3 doors with top shelf  
Vestiaire 3 portes avec étagère supérieure  
3-Posten-Umkleideschrank mit oberer Ablage  
-  
907x 500 x 1800  
m³ 0,81 46 kg



**053-0000000014**  
-  
**Armadio spogliatoio 3 posti con ripiano superiore e divisorio sporco/pulito**  
Locker 3 doors with top shelf and dirty/clean divider  
Vestiaire 3 places avec étagère supérieure et séparateur sale/propre  
3-Posten-Umkleideschrank mit oberer Ablage und Trennwand für schmutzige und saubere Wäsche  
-  
1020 x 500 x 1800  
m³ 0,92 56 kg



**2S1-0000000001**  
-  
**Armadio spogliatoio 1 posto con ripiani e divisorio**  
Locker 1 door with shelves and dirty/clean divider  
Vestiaire 1 place avec étagères et séparateur  
1-Posten-Umkleideschrank mit Ablagefächern und Trennwand  
-  
525 x 500 x 1800  
m³ 0,47 30 kg



**104-0000000001**  
-  
**Armadio spogliatoio 4 posti con ripiano superiore**  
Locker 4 doors with top shelf  
Vestiaire 4 portes avec étagère supérieure  
4-Posten-Umkleideschrank mit oberer Ablage  
-  
1200 x 500 x 1800  
m³ 1,08 59 kg



**201-0000000001**  
-  
**Armadio spogliatoio 1 posto con ripiano superiore e divisorio sporco/pulito**  
Locker 1 door with top shelf and dirty/clean divider  
Vestiaire 1 place avec étagère supérieure et séparateur sale/propre  
1-Posten-Umkleideschrank mit oberer Ablage und Trennwand für schmutzige und saubere Wäsche  
-  
420 x 500 x 1800  
m³ 0,38 25 kg



**2S2-0000000001**  
-  
**Armadio spogliatoio 2 posti con ripiani e divisorio**  
Locker 2 doors with shelves and dirty/clean divider  
Vestiaire 2 portes avec étagères et séparateur  
2-Posten-Umkleideschrank mit Ablagefächern und Trennwand  
-  
1020 x 500 x 1800  
m³ 0,92 52 kg

**Spogliatoi profondità 500 mm con divisorio sporco/pulito** - Locker 500 mm depth with dirty/clean divider  
 Vestiaires de 500 mm de profondeur avec séparation sale/propre - Umkleideschränke mit einer Tiefe von 500 mm mit Trennwand für schmutzige und saubere Wäsche



**112-0000000001**  
**Armadio spogliatoio 1 posto con ripiani superiori, 2 ante contrapposte**  
 Locker for 1 user with top shelves and opposite doors  
 Vestiaire 1 personne avec étagères supérieures, 2 portes battantes  
 1-Posten-Umkleideschrank mit oberen Ablagefächern, 2 gegenüberliegende Türen  
 615 x 500 x 1800  
 m<sup>3</sup> 0,55 34 kg



**040-0000000001**  
**Armadio spogliatoio smontato 1 posto, con ripiano superiore e divisorio, modulo base**  
 Locker 1 door, disassembled, with top shelf and divider, basic module,  
 Vestiaire démontée pour 1 personne, avec étagère supérieure et séparation, module de base  
 Zerlegter 1-Posten-Umkleideschrank mit oberer Ablage und Trennwand, Grundmodul  
 420 x 500 x 1800  
 m<sup>3</sup> 0,37 33 kg  
 1 collo



**234-0000000001**  
**Armadio spogliatoio 1 posto con ripiani superiori, 2 ante contrapposte**  
 Locker for 1 user with top shelves and opposite doors  
 Vestiaire 1 personne avec étagères supérieures, 2 portes opposées  
 1-Posten-Umkleideschrank mit oberen Ablagefächern, 2 gegenüberliegende Türen  
 810 x 500 x 1800  
 m<sup>3</sup> 0,73 39 kg



**041-0000000001**  
**Armadio spogliatoio smontato 1 posto, con ripiano superiore e divisorio, modulo a seguire**  
 Locker 1 door, disassembled, with top shelf and divider, additional module  
 Vestiaire démontée pour 1 personne, avec étagère supérieure et séparation, élément à suivre  
 Zerlegter 1-Posten-Umkleideschrank mit oberer Ablage und Trennwand, Folgemodul  
 420 x 500 x 1800  
 m<sup>3</sup> 0,37 28 kg  
 1 collo



**201ADA-00000001**  
**Spogliatoio per persone diversamente abili a un posto con servetto e adesivo**  
 Locker 1 door for disabled person with a lift and adhesive  
 Vestiaire 1 porte pour handicapé avec ascenseur et adhésif  
 1-Posten-Umkleideschrank für Behinderte mit Kleiderlift und Aufkleber  
 420 x 500 x 1800  
 m<sup>3</sup> 0,38 29 kg

**Spogliatoi sovrapposti** - Multi compartments lockers  
 Vestiaires penderie - Übereinander angeordnete Umkleideschränke



**111-0000000001**  
**Armadio spogliatoio sovrapposto 2 posti**  
 2 Doors multi compartments locker  
 Armoire penderie 2 portes  
 2-Posten-Umkleideschrank mit übereinander angeordneten Fächern  
 322 x 500 x 1800  
 m<sup>3</sup> 0,29 20 kg



**111-0000000029**  
**Armadio spogliatoio sovrapposto 2 posti con divisorio sporco/pulito**  
 2 Doors multi compartments locker with dirty/clean divider  
 Armoire penderie 2 portes avec séparateur sale/propre  
 2-Posten-Umkleideschrank mit übereinander angeordneten Fächern und Trennwand für schmutzige und saubere Wäsche  
 322 x 500 x 1800  
 m<sup>3</sup> 0,29 22 kg



**222-0000000001**  
**Armadio spogliatoio sovrapposto 4 posti**  
 4 Doors multi compartments locker  
 Armoire penderie 4 portes  
 4-Posten-Umkleideschrank mit je 2 übereinander angeordneten Fächern  
 615 x 500 x 1800  
 m<sup>3</sup> 0,55 34 kg



**222-0000000042**  
**Armadio spogliatoio sovrapposto 4 posti con divisorio sporco/pulito**  
 4 Doors multi compartments locker with dirty/clean divider  
 Armoire penderie 4 portes avec séparateur sale/propre  
 4-Posten-Umkleideschrank mit je 2 übereinander angeordneten Fächern und Trennwand für schmutzige und saubere Wäsche  
 615 x 500 x 1800  
 m<sup>3</sup> 0,55 41 kg



**333-0000000001**  
**Armadio spogliatoio sovrapposto 6 posti**  
 6 Doors multi compartments locker  
 Armoire penderie 6 portes  
 6-Posten-Umkleideschrank mit je 2 übereinander angeordneten Fächern  
 907 x 500 x 1800  
 m<sup>3</sup> 0,81 47 kg



**333-0000000054**  
**Armadio spogliatoio sovrapposto 6 posti con divisorio sporco/pulito**  
 6 Doors multi compartments locker with dirty/clean divider  
 Armoire penderie 6 portes avec séparateur sale/propre  
 6-Posten-Umkleideschrank mit je 2 übereinander angeordneten Fächern und Trennwand für schmutzige und saubere Wäsche  
 907 x 500 x 1800  
 m<sup>3</sup> 0,81 58 kg



**444-0000000001**  
**Armadio spogliatoio sovrapposto 8 posti**  
 8 Doors multi compartments locker  
 Armoire penderie 8 portes  
 8-Posten-Umkleideschrank mit je 2 übereinander angeordneten Fächern  
 1200 x 500 x 1800  
 m<sup>3</sup> 1,08 61 kg



**444-0000000072**  
**Armadio spogliatoio sovrapposto 8 posti con divisorio sporco/pulito**  
 8 Doors multi compartments locker with dirty/clean divider  
 Armoire penderie 8 portes avec séparateur sale/propre  
 8-Posten-Umkleideschrank mit je 2 übereinander angeordneten Fächern und Trennwand für schmutzige und saubere Wäsche  
 1200 x 500 x 1800  
 m<sup>3</sup> 1,08 66 kg

**Spogliatoi sovrapposti ante a "Z"** - Multi compartments "Z" lockers  
 Vestiaires gain de place à L - Übereinander angeordnete Umkleideschränke mit „Z“-Türen

**Sopralzi per spogliatoi** - Upper cabinets  
 Armoires à empiler pour vestiaires - Schrankaufsatz für Umkleideschränke

**Sopralzi per spogliatoi** - Upper cabinets  
 Armoires à empiler pour vestiaires - Schrankaufsätze für Umkleideschränke



**062-0000000001**  
 -  
**Armadio spogliatoio, 2 posti**  
 "Z" Locker 2 doors  
 Vestiaire à L, 2 portes  
 2-Posten-Umkleideschrank  
 -  
 360 x 500 x 1800  
 m<sup>3</sup> 0,32      25 kg



**051S-0000000001**  
 -  
**Sopralzo 1 posto**  
 Upper cabinet 1 compartment  
 1 case  
 1-Posten-Schrankaufsatz  
 -  
 360 x 500 x 390  
 m<sup>3</sup> 0,07      5 kg



**102S-0000000001**  
 -  
**Sopralzo 2 posti**  
 Upper cabinet 2 compartments  
 2 cases  
 2-Posten-Schrankaufsatz  
 -  
 615 x 500 x 390  
 m<sup>3</sup> 0,12      12 kg



**202S-0000000001**  
 -  
**Sopralzo 2 posti**  
 Upper cabinet 2 compartments  
 2 cases  
 2-Posten-Schrankaufsatz  
 -  
 810x 500 x 390  
 m<sup>3</sup> 0,16      16 kg



**064-0000000001**  
 -  
**Armadio spogliatoio, 4 posti**  
 "Z" Locker 4 doors  
 Vestiaire à L, 4 portes  
 4-Posten-Umkleideschrank  
 -  
 690 x 500 x 1800  
 m<sup>3</sup> 0,62      44 kg



**052S-0000000001**  
 -  
**Sopralzo 2 posti**  
 Upper cabinet 2 compartments  
 2 cases  
 2-Posten-Schrankaufsatz  
 -  
 690 x 500 x 390  
 m<sup>3</sup> 0,14      12 kg



**103S-0000000001**  
 -  
**Sopralzo 3 posti**  
 Upper cabinet 3 compartments  
 3 cases  
 3-Posten-Schrankaufsatz  
 -  
 907 x 500 x 390  
 m<sup>3</sup> 0,18      17 kg



**203S-0000000001**  
 -  
**Sopralzo 3 posti**  
 Upper cabinet 3 compartments  
 3 cases  
 3-Posten-Schrankaufsatz  
 -  
 1200 x 500 x 390  
 m<sup>3</sup> 0,24      21 kg



**066-0000000001**  
 -  
**Armadio spogliatoio, 6 posti**  
 "Z" Locker 6 doors  
 Vestiaire à L, 6 portes  
 6-Posten-Umkleideschrank  
 -  
 1020 x 500 x 1800  
 m<sup>3</sup> 0,91      63 kg



**053S-0000000001**  
 -  
**Sopralzo 3 posti**  
 Upper cabinet 3 compartments  
 3 cases  
 3-Posten-Schrankaufsatz  
 -  
 1020 x 500 x 390  
 m<sup>3</sup> 0,20      18 kg



**104S-0000000001**  
 -  
**Sopralzo 4 posti**  
 Upper cabinet 4 compartments  
 4 cases  
 4-Posten-Schrankaufsatz  
 -  
 1200 x 500 x 390  
 m<sup>3</sup> 0,23      22 kg



**2S1S-0000000001**  
 -  
**Sopralzo 1 posto**  
 Upper cabinet 1 compartment  
 1 case  
 1-Posten-Schrankaufsatz  
 -  
 525 x 500 x 390  
 m<sup>3</sup> 0,10      6 kg



**101S-0000000001**  
 -  
**Sopralzo 1 posto**  
 Upper cabinet 1 compartment  
 1 case  
 1-Posten-Schrankaufsatz  
 -  
 322 x 500 x 390  
 m<sup>3</sup> 0,06      8 kg



**201S-0000000001**  
 -  
**Sopralzo 1 posto**  
 Upper cabinet 1 compartment  
 1 case  
 1-Posten-Schrankaufsatz  
 -  
 420 x 500 x 390  
 m<sup>3</sup> 0,08      9 kg



**2S2S-0000000001**  
 -  
**Sopralzo 2 posti**  
 Upper cabinet 2 compartments  
 2 cases  
 2-Posten-Schrankaufsatz  
 -  
 1020 x 500 x 390  
 m<sup>3</sup> 0,20      15 kg

**Sopralzi per spogliatoi** - Upper cabinets  
Armoires à empiler pour vestiaires - Schrankaufsätze für Umkleideschränke



**112S-0000000001**

**Sopralzo 1 posto,  
2 ante contrapposte**  
Upper cabinet 1 compartment,  
opposite doors  
1 case, 2 portes battantes  
1-Posten-Schrankaufsatz mit 2  
gegenüberliegenden Türen  
-  
615 x 500 x 390  
m<sup>3</sup> 0,12 11 kg



**234S-0000000001**

**Sopralzo 1 posto,  
2 ante contrapposte**  
Upper cabinet 1 compartment,  
opposite doors  
1 case 2 portes battantes  
1-Posten-Schrankaufsatz mit 2  
gegenüberliegenden Türen  
-  
810 x 500 x 390  
m<sup>3</sup> 0,16 14 kg



**Composizione armadio con sopralzo,  
altezza totale 2190mm**

**Armadi casellario** - Compartments lockers  
Casiers - Schließfachschränke



**004-0000000001**

**Armadio casellario 4 posti**  
4 Compartments locker  
Casier 4 portes  
4-Posten-Schließfachschrank  
-  
322 x 500 x 1800  
m<sup>3</sup> 0,29 22 kg



**008-0000000001**

**Armadio casellario 8 posti**  
8 Compartments locker  
Casier 8 portes  
8-Posten-Schließfachschrank  
-  
615 x 500 x 1800  
m<sup>3</sup> 0,55 38 kg



**012-0000000001**

**Armadio casellario 12 posti**  
12 compartments locker  
Casier 12 portes  
12-Posten-Schließfachschrank  
-  
907 x 500 x 1800  
m<sup>3</sup> 0,81 53 kg



**016-0000000001**

**Armadio casellario 16 posti**  
16 compartments locker  
Casier 16 portes  
16-Posten-Schließfachschrank  
-  
1200 x 500 x 1800  
m<sup>3</sup> 1,08 69 kg



**Casellario a 16 vani con ante colorate RAL 1003 e serratura lucchettabile**

**Armadi casellario** - Compartments Locker  
Casiers - Schließfachschränke



**105-0000000001**  
-  
**Armadio casellario 5 posti**  
5 Compartments locker  
Casiers 5 portes  
5-Posten-Schließfachschrank  
-  
322 x 500 x 1800  
m<sup>3</sup> 0,29      23 kg



**1703-0000000001**  
-  
**Armadio casellario 3 posti**  
3 Compartments locker  
Casiers 3 portes  
3-Posten-Schließfachschrank  
-  
322 x 500 x 1800  
m<sup>3</sup> 0,29      21 kg

**Armadi combi** - Combi Lockers  
Casiers - Kombischränke



**121-0000000001**  
-  
**Armadio combi 3 colonne,  
2 ante intere e 2 sovrapposte**  
Combi locker 3 columns,  
2 whole doors and 2 overlapping doors  
Vestiaire 3 colonnes,  
2 portes entières et 2 superposées  
Kombi-Umkleideschrank mit 3 Säulen,  
2 durchgehende und 2 übereinander  
angeordnete Türen  
-  
907 x 500 x 1800  
m<sup>3</sup> 0,81      45 kg



**142-0000000001**  
-  
**Armadio combi 3 colonne,  
4 ante sovrapposte e 4 caselle**  
Combi locker 3 columns,  
4 overlapping and 4 compartments doors  
Vestiaire 3 colonnes,  
4 superposés et 4 casiers  
Kombi-Kleiderschrank mit 3 Säulen,  
4 übereinander angeordnete Türen und 4  
Schließfächer  
-  
907 x 500 x 1800  
m<sup>3</sup> 0,81      49 kg



**110-0000000001**  
-  
**Armadio casellario 10 posti**  
10 Compartments locker  
Casiers 10 portes  
10-Posten-Schließfachschrank  
-  
615 x 500 x 1800  
m<sup>3</sup> 0,55      40 kg



**1706-0000000001**  
-  
**Armadio casellario 6 posti**  
6 Compartments locker  
Casiers 6 portes  
6-Posten-Schließfachschrank  
-  
615 x 500 x 1800  
m<sup>3</sup> 0,55      36 kg



**115-0000000001**  
-  
**Armadio casellario 15 posti**  
15 Compartments locker  
Casiers 15 portes  
15-Posten-Schließfachschrank  
-  
907 x 500 x 1800  
m<sup>3</sup> 0,81      56 kg



**1709-0000000001**  
-  
**Armadio casellario 9 posti**  
9 Compartments locker  
Casiers 9 portes  
9-Posten-Schließfachschrank  
-  
907 x 500 x 1800  
m<sup>3</sup> 0,82      51 kg



**120-0000000001**  
-  
**Armadio casellario 20 posti**  
20 Compartments locker  
Casiers 20 portes  
20-Posten-Schließfachschrank  
-  
1200 x 500 x 1800  
m<sup>3</sup> 1,08      72 kg



**1712-0000000001**  
-  
**Armadio casellario 12 posti**  
12 Compartments locker  
Casiers 12 portes  
12-Posten-Schließfachschrank  
-  
1200 x 500 x 1800  
m<sup>3</sup> 1,08      66 kg



Armadio Combi speciale con ante colorate

# Classico

accessori - accessories - accessoires - zubehör

Una gamma di accessori implementa le funzionalità dello spogliatoio per soddisfare tutte le esigenze pratiche. In caso di necessità di sostituzione o integrazione di parti o componenti, disponiamo di un ampio inventario di ricambi per garantire il prolungamento della durata dei tuoi armadi.

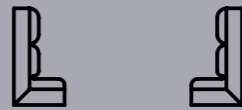
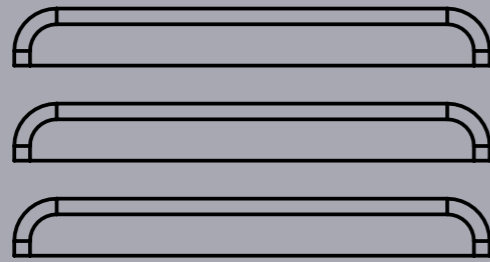

A range of accessories implements the functionality of the locker in order to meet all practical needs. If parts or components need to be replaced or integrated, we have an extensive stock of spare parts to ensure the extended life of your lockers.

Une gamme d'accessoires complète la fonctionnalité de l'armoire pour répondre à tous les besoins pratiques. En cas de nécessité de remplacement ou de complètement, nous disposons d'un vaste stock de pièces de rechange pour assurer la durée de vos armoires.

Eine Reihe von Zubehörteilen erweitert die Funktionen des Schrankes, um alle praktischen Anforderungen zu erfüllen. Für den Fall, dass Teile oder Komponenten ersetzt oder ergänzt werden müssen, verfügen wir über ein großes Ersatzteillager, um die Lebensdauer Ihrer Schränke zu verlängern.



**Altezza totale armadio su panca: 2080 mm** - Total cabinet height on bench: 2080 mm  
Hauteur totale de l'armoire sur banc: 2080 mm - Gesamthöhe des Schrankes auf Bank: 2080 mm

# Classico

## accessori - accessories - accessoires - zubehör



Scansiona il codice QR per consultare le caratteristiche degli accessori e ricambi direttamente sul sito [www.armet.it](http://www.armet.it)

### INFORMAZIONI GENERALI DELLA LINEA

Accessori e ricambi compatibili con gli armadi della serie CLASSICO  
Misure: Larghezza x Profondità x Altezza (mm)

### NOTE

Verificare con l'ufficio commerciale la compatibilità di ricambi e accessori con articoli già in proprio possesso.  
Armet si riserva il diritto di apportare modifiche ai prodotti in qualsiasi momento senza preventive comunicazioni, al fine di migliorare o aggiornare la gamma di prodotti offerta.  
Per progetti di particolare entità Armet si riserva il diritto di applicare condizioni speciali e migliorative.

Scan the QR code to see the items features and other available configurations directly on [www.armet.it](http://www.armet.it)

### GENERAL INFORMATION OF THE LINE

Accessories and spare parts compatible with the CLASSICO series cabinets.  
Measurements: Width x Depth x Height (mm)

### NOTES

Please check with the commercial department for compatibility of replacements and accessories with the products you already own.  
Armet reserves the right to make changes to products at any time without prior notice in order to improve or update the product range offered.  
For particularly significant projects, Armet reserves the right to apply special conditions.

Scannez le code QR pour consulter les caractéristiques des accessoires et pièces de rechange directement sur le site [www.armet.it](http://www.armet.it)

### INFORMATIONS GÉNÉRALES DE LA LIGNE

Accessoires et pièces détachées compatibles avec les armoires de la série CLASSICO. Dimensions: Largeur x Profondeur x Hauteur (mm)

### REMARQUES

Vérifiez auprès du bureau commercial la compatibilité des pièces détachées et accessoires avec les articles que vous possédez déjà. Armet se réserve le droit d'apporter des modifications aux produits à tout moment et sans préavis, afin d'améliorer ou de mettre à jour la gamme de produits proposés.  
Pour des projets de nature particulièrement importante, Armet se réserve le droit d'appliquer des conditions spéciales et améliorées.

Scannen Sie den QR-Code, um die Eigenschaften von Zubehör und Ersatzteilen direkt auf der Website [www.armet.it](http://www.armet.it) einzusehen.

### ALLGEMEINE INFORMATIONEN ZUR BAUREIHE

Zubehör und Ersatzteile, die mit den Schränken der Baureihe CLASSICO kompatibel sind. Maße: Breite x Tiefe x Höhe (mm)

### HINWEISE

Überprüfen Sie mit der Verkaufsabteilung die Kompatibilität von Ersatzteilen und Zubehör mit bereits im Besitz befindlichen Artikeln.  
Armet behält sich das Recht vor, jederzeit und ohne vorherige Mitteilung Änderungen an den Produkten vorzunehmen, um die Produktpalette zu verbessern oder zu aktualisieren.  
Für besonders bedeutende Projekte behält sich Armet das Recht vor, besondere und verbesserte Bedingungen anzuwenden.



\* Panche portanti in acciaio con doghe in legno, con scalino per armadi su piedi-zoccolo  
\* Support benches made on steel and wooden slats, with step for feet/socket locker  
\* Bancs porteurs en acier à lattes en bois, avec marche pour armoires sur pieds plinthes  
\* Tragende Stahlbänke mit Holzlatten und Trittstufe für Umkleideschränke mit Standfüßen

CODICE Code Code Code	DIMENSIONI Dimensions Dimensions Abmessungen	PESO (Kg) Weight Poids Gewicht	VOLUME (m³) Volume Volume Volumen
PPL030-00000001	322x815x420 mm	7	0,11
PPL036-00000001	360x815x420 mm	7	0,12
PPL040-00000001	420x815x420 mm	8	0,14
PPL050-00000001	525x815x420 mm	7	0,18
PPL060-00000001	615x815x420 mm	9	0,23
PPL069-00000001	690x815x420 mm	7	0,24
PPL080-00000001	810x815x420 mm	11	0,27
PPL090-00000001	907x815x420 mm	12	0,31
PPL102-00000001	1020x815x420 mm	14	0,35
PPL120-00000001	1200x815x420 mm	15	0,41



\* Panche portanti in acciaio con doghe in legno, dritte per armadio senza piedi  
\* Support benches made on steel and wooden slats, suitable for no-feet locker  
\* Socle Bancs en acier avec lattes en bois, droits pour armoire sans pieds  
\* Tragende Stahlbänke mit Holzlatten, gerade für Umkleideschränke ohne Standfüße

CODICE Code Code Code	DIMENSIONI Dimensions Dimensions Abmessungen	PESO (Kg) Weight Poids Gewicht	VOLUME (m³) Volume Volume Volumen
PML030-00000001	322x815x420 mm	7	0,11
PML036-00000001	360x815x420 mm	8	0,12
PML040-00000001	420x815x420 mm	8	0,14
PML050-00000001	525x815x420 mm	9	0,18
PML060-00000001	615x815x420 mm	9	0,23
PML069-00000001	690x815x420 mm	10	0,24
PML080-00000001	810x815x420 mm	11	0,27
PML090-00000001	907x815x420 mm	12	0,31
PML102-00000001	1020x815x420 mm	13	0,35
PML120-00000001	1200x815x420 mm	15	0,41

\* Su richiesta, solo per articoli PPL, disponibile anche portascarpe per panca portante.

\* On request, only for PPL items, a shoe rack for the supporting bench is also available.

\* Sur demande, uniquement pour les articles PPL, un porte-chaussures pour le banc porteur est également disponible.

\* Auf Anfrage, nur für PPL-Artikel, ist auch ein Schuhhalter für die tragende Bank erhältlich.



Tetto inclinato antipolvere per armadi, colore standard RAL 7035  
Dustproof sloping roof for lockers, standard color RAL 7035  
Toit incliné anti-poussière pour armoires, couleur standard RAL 7035  
Staubdichtes Schrägdach für Umkleideschränke, Standardfarbe RAL 7035

CODICE Code Code Code	DIMENSIONI Dimensions Dimensions Abmessungen	PESO (Kg) Weight Poids Gewicht	VOLUME (m³) Volume Volume Volumen
TE036T-00000001	360x330x200 mm	3	0,05
TE040T-00000001	420x330x200 mm	3	0,05
TE069T-00000001	690x330x200 mm	4	0,05
TE080T-00000001	810x330x200 mm	6	0,05
TE102T-00000001	1020x330x200 mm	6	0,06
TE030C-00000001	322x500x200 mm	3	0,05
TE036C-00000001	360x500x200 mm	3	0,05
TE040C-00000001	420x500x200 mm	4	0,05
TE050C-00000001	525x500x200 mm	5	0,05
TE060C-00000001	615x500x200 mm	5	0,06
TE069C-00000001	690x500x200 mm	5	0,06
TE080C-00000001	810x500x200 mm	6	0,08
TE090C-00000001	907x500x200 mm	6	0,08
TE102C-00000001	1020x500x200 mm	7	0,10
TE120C-00000001	1200x500x200 mm	8	0,12

Gli accessori di fissaggio sono inclusi - The fixing accessories are included - Les accessoires de fixation sont inclus - Die Befestigungszubehörteile sind enthalten

Gli accessori di fissaggio sono inclusi - The fixing accessories are included - Les accessoires de fixation sont inclus - Die Befestigungszubehörteile sind enthalten

# Classico

## accessori - accessories - accessoires - zubehör

### \*\* Ricambi: Ripiani in metallo per armadi profondità 330 mm

- \*\* Spare parts: Metal shelves for 330 mm deep lockers  
 \*\* Pièces détachées: Etagères métalliques pour armoires profondeur 330 mm  
 \*\* Ersatzteile: Metallregale für Schränke mit einer Tiefe von 330 mm.

CODICE Code Code Code	DESCRIZIONI Descriptions Descriptions Beschreibung	PESO (Kg) Weight Poids Gewicht
KRP325-00000001	<b>325x310x30 mm, vani di sinistra (art. 032 - 033)</b> 325x310x30 mm, left-hand compartment (art. 032 - 033) 325x310x30 mm, coté gauche (art. 032 - 033) 325x310x30 mm, linke Fächer (Art. 032 - 033)	1
KRP350-00000001	<b>350x310x30 mm, vani di destra (art. 031 - 032 - 033)</b> 350x310x30 mm, right-hand compartment (art. 031 - 032 - 033) 350x310x30 mm, coté droit (art. 031 - 032 - 033) 350x310x30 mm, rechte Fächer (Art. 031 - 032 - 033)	1
KRP39T-00000001	<b>390x310x30 mm, vani di sinistra (art. S2B)</b> 390x310x30 mm, left-hand compartment (art. S2B) 390x310x30 mm, coté gauche (art. S2B) 390x310x30 mm, linke Fächer (Art. S2B)	1
KRP42T-00000001	<b>420x310x30 mm, vani di destra (art. S1B - S2B)</b> 420x310x30 mm, right-hand compartment (art. S1B - S2B) 420x310x30 mm, coté droit (art. S1B - S2B) 420x310x30 mm, rechte Fächer (Art. S1B - S2B)	1

### \*\* Ricambi: Ripiani in metallo per armadi profondità 500 mm

- \*\* Spare parts: Metal shelves for 500 mm deep lockers  
 \*\* Pièces détachées: Etagères métalliques pour armoires profondeur 500 mm  
 \*\* Ersatzteile: Metallregale für Schränke mit einer Tiefe von 500 mm.

CODICE Code Code Code	DESCRIZIONI Descriptions Descriptions Beschreibung	PESO (Kg) Weight Poids Gewicht
KRP290-00000001	<b>290x480x30 mm</b> <b>vani di sinistra (art. 102 e multipli, 222 e multipli, 112)</b> 290x480x30 mm, left-hand compartment (art. 102 and multiples, 222 and multiples, 112) 290x480x30 mm, coté gauche (art. 102 et multiples, 222 et multiples, 112) 290x480x30 mm, linke Fächer (Art. 102 und Vielfache, 222 und Vielfache, 112)	1
KRP320-00000001	<b>320x480x30 mm</b> <b>vani di destra (art. 101 e multipli, 111 e multipli, 112)</b> 320x480x30 mm, right-hand compartment (art. 101 and multiples, 111 and multiples, 112) 320x480x30 mm, coté droit (art. 101 et multiples, 111 et multiples, 112) 320x480x30 mm, rechte Fächer (Art. 101 und Vielfache, 111 und Vielfache, 112)	1

### \*\* Nei nostri armadi, il vano di destra è più grande di qualche mm rispetto al vano di sinistra.

- \*\* In our cabinets, the right compartment is a few millimetres larger than the left one.  
 \*\* Dans nos armoires, le compartiment de droite est légèrement plus grand de quelques millimètres que celui de gauche.  
 \*\* In unseren Schränken ist das rechte Fach ein paar Millimeter größer als das linke.

### \*\* Ricambi: Ripiani in metallo per armadi profondità 500 mm

- \*\* Spare parts: Metal shelves for 500 mm deep lockers  
 \*\* Pièces détachées: Etagères métalliques pour armoires profondeur 500 mm  
 \*\* Ersatzteile: Metallregale für Schränke mit einer Tiefe von 500 mm.

CODICE Code Code Code	DESCRIZIONI Descriptions Descriptions Beschreibung	PESO (Kg) Weight Poids Gewicht
KRP330-00000001	<b>330x480x30 mm</b> <b>vani di sinistra (art. 052 e multipli, 064 e multipli)</b> 330x480x30 mm, left-hand compartment (art. 052 and multiples, 064 and multiples) 330x480x30 mm, coté gauche (art. 052 et multiples, 064 et multiples) 330x480x30 mm, linke Fächer (Art. 052 und Vielfache, 064 und Vielfache)	1
KRP360-00000001	<b>360x480x30 mm</b> <b>vani di destra (art. 051 e multipli, 062 e multipli)</b> 360x480x30 mm, right-hand compartment (art. 051 and multiples, 062 and multiples) 360x480x30 mm, coté droit (art. 051 et multiples, 062 et multiples) 360x480x30 mm, rechte Fächer (Art. 051 und Vielfache, 062 und Vielfache)	2
KRP390-00000001	<b>390x480x30 mm</b> <b>vani di sinistra (art. 202 e multipli, 234)</b> 390x480x30 mm, left-hand compartment (art. 202 and multiples, 234) 390x480x30 mm, coté gauche (art. 202 et multiples, 234) 390x480x30 mm, linke Fächer (Art. 202 und Vielfache, 234)	2
KRP420-00000001	<b>420x480x30 mm</b> <b>vani di destra, (art. 201 e multipli, 234)</b> 420x480x30 mm, right-hand compartment (art. 201 and multiples 234) 420x480x30 mm, coté droit (art. 201 et multiples, 234) 420x480x30 mm, rechte Fächer (Art. 201 und Vielfache, 234)	2
KRP495-00000001	<b>495x480x30 mm</b> <b>vani di sinistra (art. 2S2)</b> 495x480x30 mm, left-hand compartment (art. 2S2) 495x480x30 mm, coté gauche (art. 2S2) 495x480x30 mm, linke Fächer (Art. 2S2)	2
KRP525-00000001	<b>525x480x30 mm</b> <b>vani di destra (art. 2S1 - 2S2)</b> 525x480x30 mm, right-hand compartment (art. 2S1 - 2S2) 525x480x30 mm, coté droit (art. 2S1 - 2S2) 525x480x30 mm, rechte Fächer (Art. 2S1 - 2S2)	2

### \*\* Nei nostri armadi, il vano di destra è più grande di qualche mm rispetto al vano di sinistra.

- \*\* In our cabinets, the right compartment is a few millimetres larger than the left one.  
 \*\* Dans nos armoires, le compartiment de droite est légèrement plus grand de quelques millimètres que celui de gauche.  
 \*\* In unseren Schränken ist das rechte Fach ein paar Millimeter größer als das linke.

# Classico



## accessori - accessories - accessoires - zubehör

### Ricambi: Divisori verticali

Spare parts: Vertical dividers

Pièces de rechange: Diviseurs verticaux

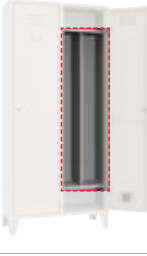
Ersatzteile: Vertikale Trennwände

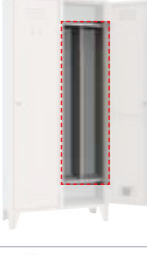
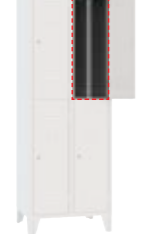
ARTICOLO Item Article Artikel	CODICE Code Code Code	DESCRIZIONI Descriptions Descriptions Beschreibung	PESO (Kg) Weight Poids Gewicht
	KDIV01-00000001	<p><b>* Divisorio dal piano superiore al fondo del mobile per serie profonda 50 cm, 1410x405x15 mm</b></p> <p>* Top - shelf/bottom divider for series 50 cm depth, 1410x405x15 mm</p> <p>* Séparation de l'étagère supérieure au fond de l'armoire pour profondeur 50 cm, 1410x405x15 mm</p> <p>* Trennwand vom oberen Regalboden bis zum Schrankboden für Baureihen mit 50 cm Tiefe, 1410x405x15 mm</p>	3
	KDIV02-00000001	<p><b>* Divisorio dal piano superiore al piano inferiore del vano, per serie profonda 50 cm, 1215x405x15 mm</b></p> <p>* Top - bottom shelf divider for series 50 cm depth, 1215x405x15 mm</p> <p>* Séparation de l'étagère supérieure a l'étagère inférieure pour profondeur 50 cm, 1215x405x15 mm</p> <p>* Trennwand vom oberen Regalboden bis zum unteren Regalboden für Baureihen mit 50 cm Tiefe, 1215x405x15 mm</p>	3
	KDIV03-00000001	<p><b>* Divisorio dal piano superiore al fondo del mobile per serie profonda 33 cm, 1456x283x15 mm</b></p> <p>* Top - shelf/bottom divider for series 33 cm depth, 1456x283x15 mm</p> <p>* Séparation de l'étagère supérieure au fond de l'armoire pour profondeur 33 cm, 1456x283x15 mm</p> <p>* Trennwand vom oberen Regalboden bis zum Schrankboden für Baureihen mit 33 cm Tiefe, 1456x283x15 mm</p>	3
	KDIV04-00000001	<p><b>* Divisorio dal piano superiore al piano inferiore del vano, per serie profonda 33 cm, 1257x283x15 mm</b></p> <p>* Top - bottom shelf divider for series 33 cm depth, 1257x283x15 mm</p> <p>* Séparation de l'étagère supérieure a l'étagère inférieure pour profondeur 33 cm, 1257x283x15 mm</p> <p>* Trennwand vom oberen Regalboden bis zum unteren Regalboden für Baureihen mit 33 cm Tiefe, 1257x283x15 mm</p>	3
	KDIV05-00000001	<p><b>* Divisorio dal cielo al fondo del vano per armadi sovrapposti, 824x420x15 mm</b></p> <p>* Divider top-bottom for multi-compartments lockers, 824x420x15 mm</p> <p>* Séparation du toit au fond pour vestiaires penderie, 824x420x15 mm</p> <p>* Trennwand vom oberen Regalboden bis zum Schrankboden für übereinander angeordnete Schränke, 824x420x15 mm</p>	2

\* Chiodini di fissaggio inclusi; per l'acquisto di questo accessorio contattare l'ufficio commerciale - Fixing nails included; contact the sales department to purchase this accessory - Clous de fixation inclus; contactez le service commercial pour acheter cet accessoire - Befestigungsnägel inklusive; wenden sie sich für den kauf dieses zubehörs bitte ab die vertriebsabteilung.

### Ricambi: Serrature e passe-partout

Spare parts: Locks and Masterkey

Pièces détachées : Serrures et passe-partout

Ersatzteile: Schlösser und Master-Schlüssel

CODICE Code Code Code	DESCRIZIONI Descriptions Descriptions Beschreibung
ZPSPT0	<p><b>Chiave passepartout serratura a chiavi 1000 combinazioni</b></p> <p>Masterkey for key lock 1000 combinations</p> <p>Passe-partout pour serrure à clé 1000 combinaisons</p> <p>Master-Schlüssel für Schlüsselschloss mit 1000 Kombinationen</p>
ZPSPT3	<p><b>Chiave passepartout serratura combinazione meccanica</b></p> <p>Masterkey for mechanical combination lock</p> <p>Clé passepartout pour serrure a combinaison mécanique</p> <p>Master-Schlüssel für mechanisches Kombinationsschloss</p>
ZPSPT4	<p><b>Chiave passepartout serratura a moneta</b></p> <p>Masterkey for coin lock</p> <p>Clé passepartout pour serrure à monnaie</p> <p>Master-Schlüssel für Münzschloss</p>
ZPSPT8	<p><b>Chiave passepartout serratura elettronica</b></p> <p>Masterkey for electronic lock</p> <p>Clé passepartout pour serrure électronique</p> <p>Master-Schlüssel für elektronisches Schloss</p>
ZPSPT10	<p><b>**Chiave di programmazione per serratura elettronica</b></p> <p>**Programming key for electronic lock</p> <p>**Clé de programmation pour serrure électronique</p> <p>**Programmierschlüssel für elektronisches Schloss</p>

\*\* Le serrature arrivano già programmate secondo utilizzo pubblico o privato, questo accessorio serve esclusivamente per il cambio utilizzo.

\*\* The locks are delivered pre-programmed according to public or private use; this accessory is only for changing use.

\*\* Les serrures sont déjà programmées en fonction de l'usage public ou privé, cet accessoire sert exclusivement au changement d'utilisation.

\*\* Die Schlösser werden bereits für den öffentlichen oder privaten Gebrauch programmiert geliefert. Dieses Zubehör dient ausschließlich zur Änderung des Verwendungszwecks.

# Classico

accessori - accessories - accessoires - zubehör

## Ricambi: Serrature e passe-partout

Spare parts: Locks and Masterkey

Pièces détachées : Serrures et passe-partout

Ersatzteile: Schlösser und Master-Schlüssel

CODICE Code Code Code	DESCRIZIONI Descriptions Descriptions Beschreibung
ZSE2CD	<b>Serratura con doppia chiave antitrauma 1000 combinazioni</b> Lock with double anti-trauma key 1000 combinations Serrure avec double clé antitraumatisme 1000 combinaisons Schloss mit doppeltem Anti-Trauma-Schlüssel, 1000 Kombinationen
ZSE2CS	<b>Serratura con doppia chiave antitrauma 1000 combinazioni per anta inferiore a "Z"</b> Lock with anti-trauma double key 1000 combinations for bottom 'Z' door Serrure avec double clé antitraumatisme 1000 combinaisons pour porte inférieure à L Schloss mit doppeltem Anti-Trauma-Schlüssel, 1000 Kombinationen für untere „Z“-Tür
ZSELUC	<b>Serratura lucchettabile</b> Padlock lock Serrure à cadenas Schloss mit Vorhängeschloss
ZSELUCSX	<b>Serratura lucchettabile per anta inferiore a "Z"</b> Padlock lock for lower 'Z' door Serrure cadénassable pour porte inférieure à L Verschließbares Schloss für untere „Z“-Tür
ZSEMON	<b>Serratura a moneta (compatibile con moneta da 1 €)</b> Coin lock (designed for 1 € coin) Serrure à monnaie (1 €) Münzschloss (kompatibel mit 1 € Münze)
ZSECOM	<b>*** Serratura a combinazione meccanica</b> *** Mechanical combination lock *** Serrure a combinaison mécanique *** Mechanisches Kombinationsschloss
ZSELET	<b>*** Serratura a combinazione elettronica con tastiera</b> *** Electronic combination lock with keypad *** Serrure à combinaison électronique avec clavier *** Elektronisches Kombinationsschloss mit Tastatur
ZSELET2	<b>*** Serratura elettronica con Badge RFID</b> *** Electronic lock with RFID Badge *** Serrure électronique avec Badge RFID *** Elektronisches Schloss mit RFID-Ausweis
ZBADGE	<b>Badge per serratura elettronica RFID</b> Badge for electronic RFID lock Badge pour serrure électronique RFID Ausweis für elektronisches RFID-Schloss
ZKSESC	<b>Kit serratura con aste per chiusura a tre vie H180 cm, per armadi spogliatoio</b> 3 closing way locking system kit H180 cm, for lockers Kit serrure avec barres pour fermeture à 3 voies H180 cm, pour vestiaires Schloss-Montagesatz mit Riegeln für Dreipunktverriegelung H180 cm, für Umkleideschränke
ZCHILU	<b>Lucchetto</b> Padlock Cadenas Vorhängeschloss

\*\*\* Consegna dai 30 a 40 giorni lavorativi data ordine; specificare in fase di ordine se l'utilizzo richiesto è per uso pubblico o privato.

\*\*\* Delivery within 30 to 40 working days from order date; please specify at the time of order whether the intended use is for public or private use.

\*\*\* Livraison sous 30 à 40 jours ouvrables à compter de la date de commande ; veuillez préciser lors de la commande si l'utilisation prévue est publique ou privée.

\*\*\* Lieferung innerhalb von 30 bis 40 Werktagen ab Bestelldatum; bitte bei der Bestellung angeben, ob die Nutzung für den öffentlichen oder privaten Gebrauch vorgesehen ist.

# Classico

accessori aggiuntivi - additional accessories - accessoires supplémentaires - weiteres zubehör

ARTICOLO Item Article Artikel	CODICE Code Code Code	DESCRIZIONI Descriptions Descriptions Beschreibung
	TESORSER	<b>Tesoretto con serratura, 250x230x100 mm</b> Security box with lock, 250x230x100 mm Casier avec serrure, 250x230x100 mm Tresor mit Schloss, 250x230x100 mm
	KPCB00	<b>Porta ciabatte per spogliatoi serie 100</b> Slippers holder for series 100 Porte tongues pour vestiaires largeur 30 Schuhablage für Umkleideschränke der Baureihe 100
	KPCB01	<b>Porta ciabatte per spogliatoi serie 200</b> Slippers holder for series 200 Porte tongues pour vestiaires largeur 40 Schuhablage für Umkleideschränke der Baureihe 200
	KPCB02	<b>Porta ciabatte per spogliatoi 2S1 - 2S2</b> Slippers holder for lockers 2S1 - 2S2 Porte tongues pour vestiaires largeur 50 Schuhablage für Umkleideschränke 2S1 - 2S2
	KCS100	<b>** Cassetto con serratura per armadi serie 100</b> ** Lockable drawer for series 100 ** Tiroir avec serrure pour vestiaires largeur 30 ** Schublade mit Schloss für Schränke der Baureihe 100
	KCS200	<b>** Cassetto con serratura per armadi serie 200</b> ** Lockable drawer for series 200 ** Tiroir avec serrure pour vestiaires largeur 40 ** Schublade mit Schloss für Schränke der Baureihe 200
	KCS250	<b>** Cassetto con serratura per armadi 2S1 - 2S2</b> ** Lockable drawer for series 2S1 - 2S2 ** Tiroir avec serrure pour armoires largeur 50 ** Schublade mit Schloss für Schränke 2S1 - 2S2
	BICCHI	<b>Bicchierino in plastica raccogli gocce per spogliatoio</b> Plastic drip-catching cup for lockers Gobelet en plastique récupérateur de gouttes pour vestiaire Tropfenauffangbecher aus Kunststoff für Umkleideschranke
	KVASCHI	<b>Vaschetta portascarpe in plastica</b> Plastic tray container Bac pour chaussures en plastique Kunststoff-Schuhablage



\*\* Colore standard RAL 7035 - Standard Color RAL 7035 - Couleur standard RAL 7035 - Standardfarbe RAL 7035

# Classico

accessori aggiuntivi - additional accessories - accessoires supplémentaires - weiteres zubehör

ARTICOLO Item Article Artikel	CODICE Code Code Code	DESCRIZIONI Descriptions Descriptions Beschreibung
	KGA5SP	<b>Ganci appendiabiti zincati e cromati per asta appendi abiti, 5 pezzi, 57x50x50 mm</b> Galvanised and chrome-plated clothes rail hooks, 5 units, 57x50x50 mm Crochets zingué et chromes pour barre porte manteau, 5 pièces, 57x50x50 mm Verzinkte und verchromte Kleiderhaken für Kleiderstange, 5 Stück, 57x50x50 mm
	KSPECCHIO	<b>Specchio in plexiglass 145x192x2</b> Plexiglass mirror 145x192x2 Miroir en plexiglass 145x192x2 Plexiglasspiegel 145x192x2 mm
	ZKPR02	<b>Kit 4 piedini regolabili</b> Kit, 4 adjustable feet Kit 4 pieds réglables Montagesatz mit 4 verstellbaren Füßen
	ZKCPPL	<b>Kit copri piede in plastica, 60x60x100 mm</b> Kit, 4 plastic protection feet, 60x60x100 mm Kit couvre pieds en plastique, 60x60x100 mm Montagesatz mit Kunststoff-Fußabdeckung, 60x60x100 mm
	ZREGAT	<b>Kit 2 reggitubo/asta in PVC per spogliatoi</b> PVC clothes hanger holder Kit 2 supports barre en PVC pour vestiaires Montagesatz mit 2 Rohr-/Stangenhaltern aus PVC für Umkleideschränke
	KGPS	<b>Porta asciugamani con gancio</b> Bathrobe and towels support Porte serviettes avec crochet Handtuchhalter mit Haken
	KPINOX	<b>** Kit piedi in inox</b> ** Kit, 4 inox feet ** Kit de pieds en acier inox ** Montagesatz mit Edelstahlfüßen

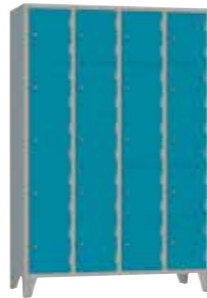
\*\* Ricambio esclusivamente per mobili già con piedi in inox; la variante su piedi inox è configurabile, ma richiede un supplemento  
 \*\* Spare exclusively for lockers already setted with inox feet; the variant on inox feet is configurable as additional charge  
 \*\* Remplacement uniquement pour les meubles déjà équipés de pieds en inox ; la variante de pieds en inox est configurable, mais nécessite un supplément de prix  
 \*\* Ersatzteil nur für Möbel mit bereits vorhandenen Edelstahlfüßen; die Variante mit Edelstahlfüßen ist konfigurierbar, erfordert jedoch einen Aufpreis

ARTICOLO Item Article Artikel	DESCRIZIONI Descriptions Descriptions Beschreibung	
	<b>* Anta in HPL laminato solo per casellari, per ante intere e sovrapposte su progetto.</b> * Laminated HPL door only for filing cabinets, for full and overlapping doors by design. * Porte en stratifié HPL uniquement pour les casier, pour les vestiaires et les vestiaires penderie sur projet. * Tür aus HPL-Laminat nur für Schließfächer, für vollständige und übereinander angeordnete Türen auf Anfrage.	A richiesta On request Sur demande Auf Anfrage
	<b>* Anta in plexiglass solo per casellari, per ante intere e sovrapposte su progetto.</b> * Plexiglass door for filing cabinets only, for whole and overlapping doors by design. * Porte en plexiglas uniquement pour les casiers , pour les vestiaires et les vestiaires penderie sur projet. * Tür aus Plexiglas nur für Schließfächer, für vollständige und übereinander angeordnete Türen auf Anfrage.	A richiesta On request Sur demande Auf Anfrage

\* Per quotazioni contattare l'ufficio commerciale: [offerte@armet.it](mailto:offerte@armet.it)  
 \* For quotations, please contact the sales office: [export@armet.it](mailto:export@armet.it)  
 \* Pour les devis, veuillez contacter le service commercial : [export@armet.it](mailto:export@armet.it)  
 \* Für Angebote wenden Sie sich bitte an den Vertrieb: [export@armet.it](mailto:export@armet.it)

# Classico

colori - colors - couleurs - farben



**1 anta**  
1 door  
1 porte  
1 Tür  
-  
H mm 1615



**Anta sovrapposta a "Z"**  
"Z" door  
Porte superposée en «L»  
Übereinander angeordnete „L“-Tür  
-  
H mm 1210



**Colonna 2 ante sovrapposte**  
2 overlapping doors column  
Colonne avec 2 portes superposées  
Säule mit 2 übereinander angeordnete Türen  
-  
H mm 805



**Colonna 3 ante sovrapposte**  
3 overlapping doors column  
Colonne avec 3 portes superposées  
Säule mit 3 übereinander angeordneten Türen  
-  
H mm 538



**Colonna 4 ante sovrapposte**  
4 overlapping doors column  
Colonne avec 4 portes superposées  
Säule mit 4 übereinander angeordneten Türen  
-  
H mm 403



**Colonna 5 ante sovrapposte**  
5 overlapping doors column  
Colonne avec 5 portes superposées  
Säule mit 5 übereinander angeordneten Türen  
-  
H mm 320



**Colorazione completa dell'armadio | Per quotazioni contattare l'ufficio commerciale: [offerte@armet.it](mailto:offerte@armet.it)**  
Full cabinet coloring | For quotations, please contact the sales office: [export@armet.it](mailto:export@armet.it)  
Coloration complète de l'armoire | Pour les devis, veuillez contacter le service commercial : [export@armet.it](mailto:export@armet.it)  
Komplettlackierung des Schrankes | Für Angebote wenden Sie sich bitte an den Vertrieb: [export@armet.it](mailto:export@armet.it)

**A richiesta - On request - Sur demande - Auf Anfrage**

**Colori disponibili**  
Colors available - Couleurs disponibles - Erhältliche Farben

**RAL**



**Colori disponibili**  
Colors available - Couleurs disponibles - Erhältliche Farben

**HPL**



# 1\_ Classico NF

**Entrare in un nuovo mercato significa adottare soluzioni specifiche, tenendo conto delle esigenze locali e delle normative vigenti. Per rispondere alle richieste del mercato francese, Armet ha sviluppato una nuova linea di armadi metallici conformi agli standard di riferimento.**

**Grazie alle loro dimensioni in altezza maggiorate, questi armadi rappresentano una soluzione ideale anche per altri contesti in cui sia necessario disporre di un maggiore spazio verticale.**

Opening up a new market means adopting specific solutions, taking into account local requirements and current regulations. In order to meet the demands of the french market, Armet has developed a new line of metal cabinets that comply with the local standards.

Thanks to their increased height dimensions, these cabinets are an ideal solution even for other settings where additional vertical space is needed.

L'entrée sur un nouveau marché implique l'adoption de solutions spécifiques, en tenant compte des exigences et des réglementations locales. Pour répondre aux exigences du marché français, Armet a développé une nouvelle ligne d'armoires métalliques conformes aux normes.

Grâce à leurs dimensions en hauteur augmentées, ces armoires représentent une solution idéale même pour d'autres contextes nécessitant un espace vertical supplémentaire.

In einen neuen Markt einzutreten bedeutet, spezifische Lösungen zu adoptieren, die die lokalen Bedürfnisse und die geltenden Vorschriften berücksichtigen. Um auf die Anforderungen des französischen Marktes zu reagieren, hat Armet eine neue Reihe von Metallschränken entwickelt, die den relevanten Normen entsprechen.

Dank ihrer vergrößerten Höhe sind diese Schränke auch in anderen Bereichen eine ideale Lösung, in denen zusätzlicher vertikaler Raum erforderlich ist.

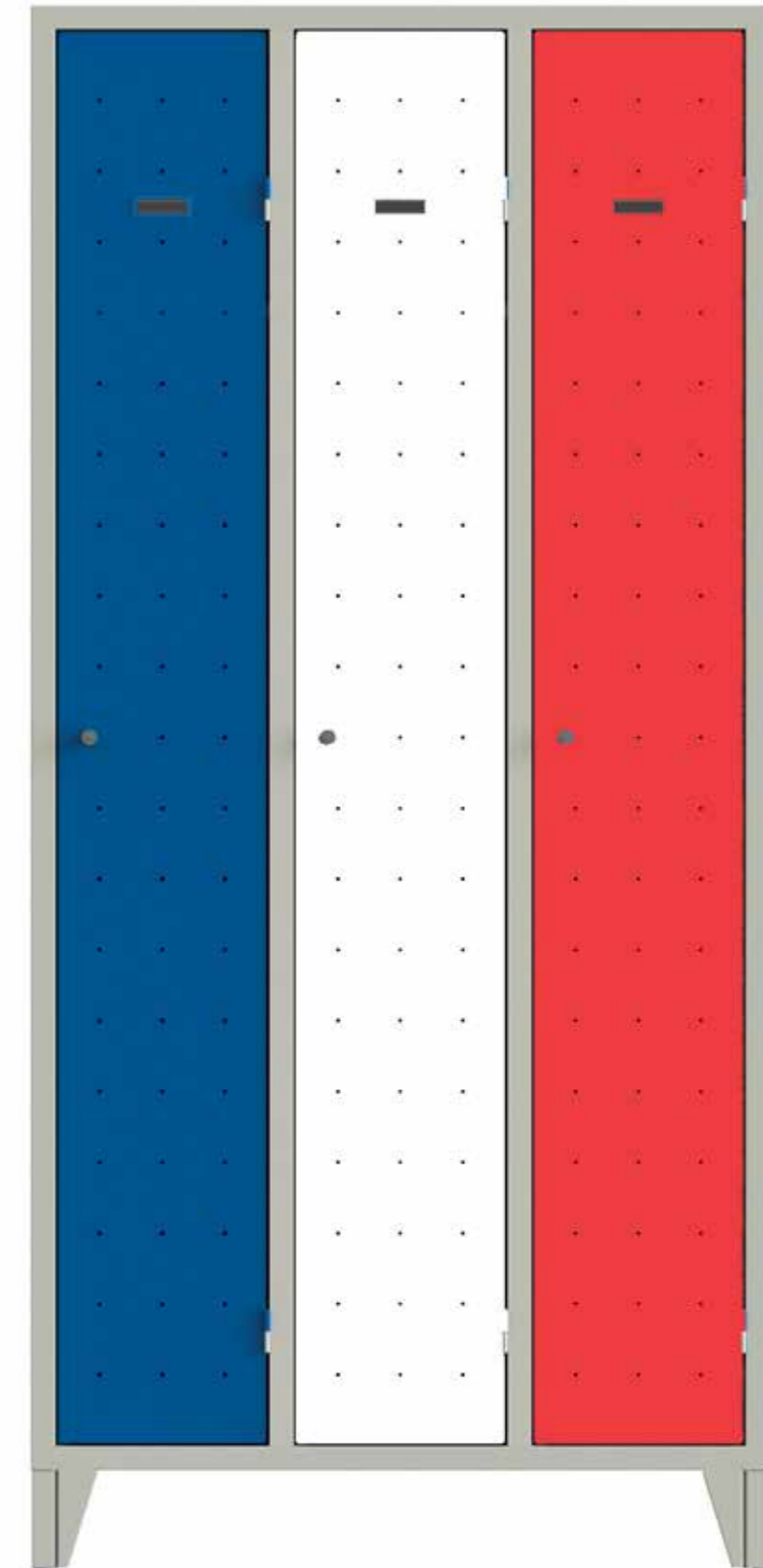

**Ambiti di utilizzo:**

**Industria, scuola, tempo libero - collettività in genere.**

Areas of use:  
Industry, school, leisure,  
community.

Domaines d'utilisation:  
L'industrie, l'école, les loisirs les  
communautés en général.

Einsatzbereiche:  
Industrie, Schule,  
Freizeit - allgemein für  
Gemeinschaftseinrichtungen.



# CLASSICO NF modelli tipici

**E' stata accuratamente studiata una gamma completa, funzionale e polivalente, per soddisfare i diversi settori di attività. Le soluzioni d'arredo proposte prevedono spogliatoi per industria sporca e pulita, con ante sovrapposte e a "L", oltre che casellari multivano.**



Armadio spogliatoio sporco/pulito



Armadio Casellario



Armadio spogliatoio ante a "L"



Armadio spogliatoio sovrapposto

## CLASSICO NF Typical models

A complete, functional and multi-purpose range has been carefully designed to cater for different sectors of activity. The proposed furnishing solutions include lockers for dirty and clean industry, with overlapping and "L"-shaped doors, as well as multi-compartment lockers.

## CLASSICO NF Modèles typiques

Elle a été conçue avec soin une gamme complète, fonctionnelle et polyvalente, pour répondre aux différents secteurs d'activité. Les solutions d'aménagement proposées comprennent des vestiaires pour l'industrie sale et propre, avec des vestiaires penderie, avec porte à «L» ainsi que des casiers multiplaces.

## CLASSICO NF Typische modelle

Eine umfassende, funktionale und vielseitige Produktpalette wurde sorgfältig entwickelt, um die verschiedenen Tätigkeitsbereiche abzudecken. Die angebotenen Möbellösungen umfassen Umkleideschränke für schmutzige und saubere Industrie, mit übereinander angeordneten und „L“-Türen sowie Mehrfach-Schließfächer.

# CLASSICO NF

## Principali caratteristiche costruttive

**Il design è stato sviluppato con cura: le ante sono traforate a tutta altezza, per garantire una corretta ventilazione del vano. Il porta cartellino applicato sull'anta è in plastica. L'armadio completo di piedi ha un'altezza utile di 192 cm, secondo standard del mercato francese. I colori di base delle ante possono essere grigio - RAL 7035 - e per il mercato francese blu - RAL 5010 - nel rispetto dei tradizionali canoni di riferimento.**

### CLASSICO NF Main construction features

Design has been carefully developed: the doors are perforated at full height, to ensure proper ventilation of the compartment. The tag holder on the door is made of plastic. The locker complete with feet has a useful height of 192 cm, according to french market standards. The standard door colors can be grey – RAL 7035 – and, for the french market, blue – RAL 5010 – in accordance with traditional reference standards.

### CLASSICO NF Principales caractéristiques de la construction

La conception a été soigneusement étudiée: les portes sont perforées sur toute leur hauteur, afin d'assurer une bonne ventilation du compartiment. Le porte-étiquette sur la porte est en plastique. L'armoire avec pieds à une hauteur utile de 192 cm, selon les normes du marché français. Les couleurs de base des portes peuvent être gris – RAL 7035 – et, pour le marché français, bleu – RAL 5010 – conformément aux standards de référence traditionnels.

### CLASSICO NF Wichtigste Konstruktionsmerkmale

Das Design wurde sorgfältig entwickelt: Die Türen sind über die gesamte Höhe perforiert, um eine ausreichende Belüftung des Fachs zu gewährleisten. Der Namensschildhalter an der Tür besteht aus Kunststoff. Der mit Standfüßen versehene Schrank hat eine Nutzhöhe von 192 cm gemäß den Standards des französischen Marktes. Die Standardfarben der Türen können Grau – RAL 7035 – und, für den französischen Markt Blau – RAL 5010 – entsprechend den traditionellen Referenzstandards sein.

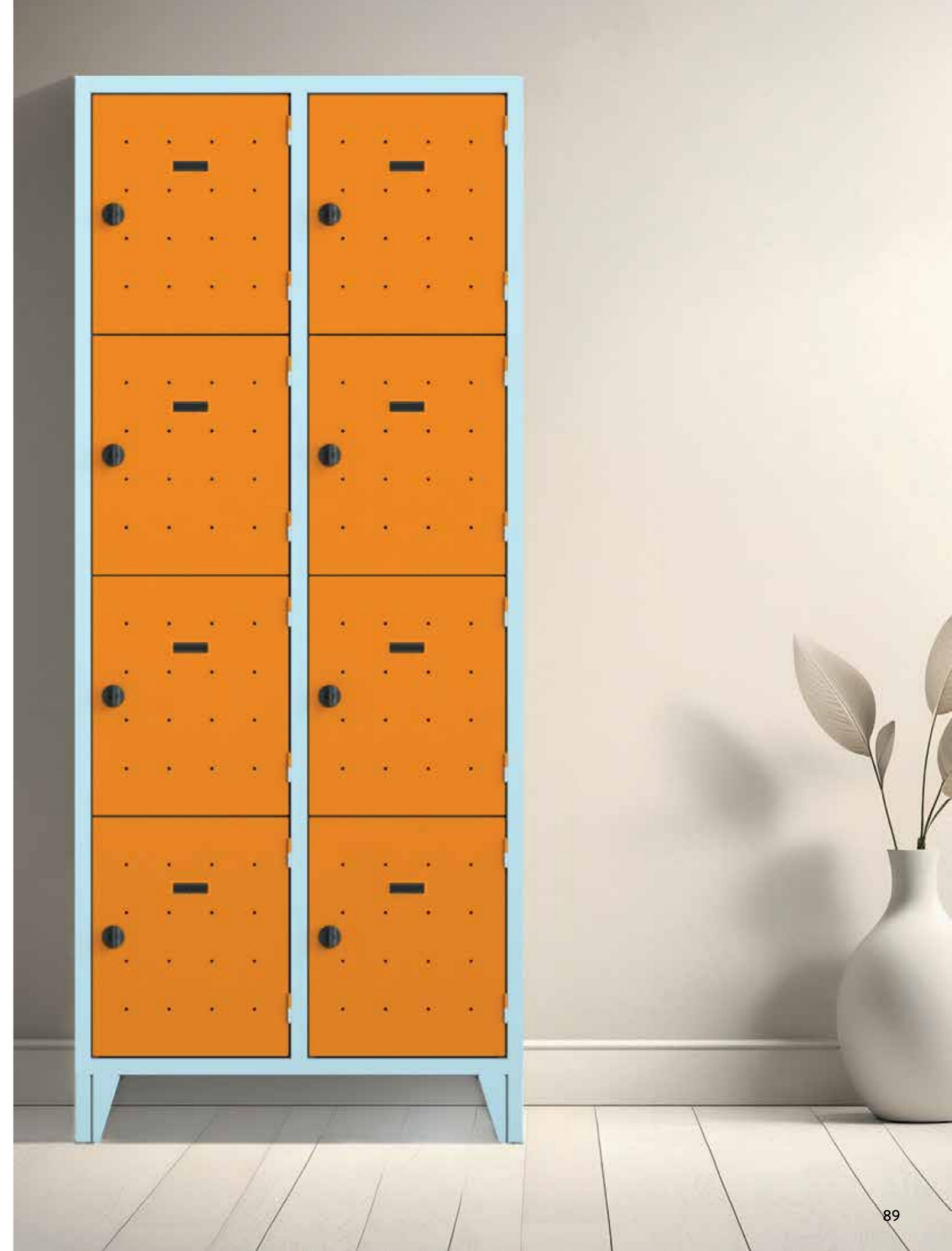

# Classico NF: i modelli

the models - les modèles - die modelle

## INFORMAZIONI GENERALI DELLA LINEA

Misure: Larghezza x Profondità x Altezza (mm)

Armadi MONOBLOCCO, già montati

Prezzo base corpo + ante: RAL 7035

Attenzione: Se l'armadio viene ordinato con maniglia lucchettabile e/o zoccolo il prezzo rimane invariato

## GENERAL INFORMATION OF THE LINE

Measurements: Width x Depth x Height (mm)

MONOBLOC cabinets, already assembled

Base price body + doors: RAL 7035

Attention: If the wardrobe is ordered with lockable handle and/or plinth the price remains unchanged

## INFORMATIONS GÉNÉRALES DE LA LIGNE

Dimensions : Largeur x Profondeur x Hauteur (mm)

Armoires MONOBLOC, déjà assemblées

Prix de base corps + portes : RAL 7035 - RAL 5010

Attention : Si l'armoire est commandée avec poignée et/ou socle verrouillable, le prix reste inchangé

## ALLGEMEINE INFORMATIONEN ZUR PRODUKTREIHE

Maße: Breite x Tiefe x Höhe (mm)

MONOBLOC-Schränke, bereits montiert

Grundpreis Korpus + Türen: RAL 7035

Achtung: Wird der Kleiderschrank mit abschließbarem Griff und/oder Sockel bestellt, bleibt der Preis unverändert

**1** Forature quadrate  
Square perforations  
Perforations carrées  
Quadratische Perforationen

**2** Portacartellino in plastica  
Plastic label holder  
Porte-étiquette en plastique  
Namensschildhalter aus Kunststoff

**3** Serratura con doppia chiave antitrauma  
Lock with double anti-trauma key  
Serrure avec double clé anti-traumatisme  
Zylinderschloss mit doppeltem  
Anti-Trauma-Schlüssel

**4** Base su piedi  
Base on feet  
Piètement sur pieds  
Basis auf Standfüßen



Scansiona il codice QR per le caratteristiche degli armadi e le altre configurazioni: [www.armet.it](http://www.armet.it)

Scan the QR code for cabinet features and other configurations: [www.armet.it](http://www.armet.it)

Scannez le code QR pour connaître les caractéristiques de l'armoire et d'autres configurations: [www.armet.it](http://www.armet.it)

Scannen Sie den QR-Code für Schrankfunktionen und andere Konfigurationen: [www.armet.it](http://www.armet.it)

# Classico NF: i modelli

Industria pulita, con ripiano superiore - Traditional Lockers  
Industrie propre - Saubere Industrie, mit oberer Ablage

Industria sporca, con ripiano e divisorio - Lockers with shelf and dirty/clean divider  
Industrie salissante - Schmutzige Industrie, mit Ablage und Trennwand



**IP1-001**

-  
**Armadio spogliatoio 1 posto  
con ripiano superiore**

Locker 1 door with top shelf

1 Vestiaire individuel

1-Posten-Umkleideschrank mit oberer

Ablage

-  
322 x 500 x 1920

m<sup>3</sup> 0,33

20 kg



**IS1-001**

-  
**Armadio spogliatoio 1 posto  
con ripiano superiore e divisorio  
sporco/pulito**

Locker 1 door with top shelf and dirty/  
clean divider

1 Vestiaire individuel

1-Posten-Umkleideschrank mit oberer

Ablage und Trennwand für schmutzige

und saubere Wäsche

-  
420 x 500 x 1920

m<sup>3</sup> 0,40

25 kg



**IP2-001**

-  
**Armadio spogliatoio 2 posti  
con ripiano superiore**

Locker 2 doors with top shelf

2 Vestiaires individuels

2-Posten-Umkleideschrank mit oberer

Ablage

-  
615 x 500 x 1920

m<sup>3</sup> 0,58

33 kg



**IS2-001**

-  
**Armadio spogliatoio 2 posti  
con ripiano superiore e divisorio  
sporco/pulito**

Locker 2 doors with top shelf and dirty/  
clean divider

2 Vestiaires individuels

2-Posten-Umkleideschrank mit oberer

Ablage und Trennwand für schmutzige

und saubere Wäsche

-  
810 x 500 x 1920

m<sup>3</sup> 0,77

44 kg



**IP3-001**

-  
**Armadio spogliatoio 3 posti  
con ripiano superiore**

Locker 3 doors with top shelf

3 Vestiaires individuels

3-Posten-Umkleideschrank mit oberer

Ablage

-  
907 x 500 x 1920

m<sup>3</sup> 0,87

46 kg



**IS3-001**

-  
**Armadio spogliatoio 3 posti  
con ripiano superiore e divisorio  
sporco/pulito**

Locker 3 doors with top shelf and dirty/  
clean divider

3 Vestiaires individuels

3-Posten-Umkleideschrank mit oberer

Ablage und Trennwand für schmutzige

und saubere Wäsche

-  
1200 x 500 x 1920

m<sup>3</sup> 1,15

63 kg



**IP4-001**

-  
**Armadio spogliatoio 4 posti  
con ripiano superiore**

Locker 4 doors with top shelf

4 Vestiaires individuels

4-Posten-Umkleideschrank mit oberer

Ablage

-  
1200 x 500 x 1920

m<sup>3</sup> 1,15

59 kg

**Armadi casellari** - Compartment lockers  
Armoires multicases - Schließfachschränke



**C04-001**  
-  
**Armadio casellario 4 posti**  
4 compartments locker  
4 Casiers Superposés  
4-Posten-Schließfachschrank  
-  
420 x 500 x 1920  
m<sup>3</sup> 0,40      27 kg



**C08-001**  
-  
**Armadio casellario 8 posti**  
8 compartments locker  
4 Casiers Superposés, 2 colonnes  
8-Posten-Schließfachschrank  
-  
810 x 500 x 1920  
m<sup>3</sup> 0,77      47 kg



**C12-001**  
-  
**Armadio casellario 12 posti**  
12 compartments locker  
4 Casiers Superposés, 3 colonnes  
12-Posten-Schließfachschrank  
-  
1200 x 500 x 1920  
m<sup>3</sup> 1,15      67 kg

**Spogliatoi sovrapposti** - Multi compartments lockers  
Casiers penderie - Umkleideschränke mit übereinander angeordneten Fächern



**CP2-001**  
-  
**Armadio sovrapposto 2 posti**  
2 Doors multi compartments locker  
Vestiaire penderie 2 places  
2-Posten-Umkleideschrank mit 2 übereinander angeordneten Fächern  
-  
322 x 500 x 1920  
m<sup>3</sup> 0,33      20 kg



**CP4-001**  
-  
**Armadio sovrapposto 4 posti**  
4 Doors multi compartments locker  
Vestiaire penderie 4 places  
4-Posten-Umkleideschrank mit je 2 übereinander angeordneten Fächern  
-  
615 x 500 x 1920  
m<sup>3</sup> 0,58      34 kg



**CP6-001**  
-  
**Armadio sovrapposto 6 posti**  
6 Doors multi compartments locker  
Vestiaire penderie 6 places  
6-Posten-Umkleideschrank mit je 2 übereinander angeordneten Fächern  
-  
907 x 500 x 1920  
m<sup>3</sup> 0,87      47 kg



**CP8-001**  
-  
**Armadio sovrapposto 8 posti**  
8 Doors multi compartments locker  
Vestiaire penderie 8 places  
8-Posten-Umkleideschrank mit je 2 übereinander angeordneten Fächern  
-  
1200 x 500 x 1920  
m<sup>3</sup> 1,15      61 kg

**Spogliatoi ante a "L"** - "L" door Lockers  
VL - Umkleideschränke mit „L“-Türen



**VL2-001**  
-  
**Armadio spogliatoio ante a "L" 2 posti**  
"L" Locker 2 doors  
2 Vestiaires Individuels à "L"  
2-Posten-Umkleideschrank mit „L“-Türen  
-  
420 x 500 x 1920  
m<sup>3</sup> 0,40      27 kg



**VL4-001**  
-  
**Armadio spogliatoio ante a "L" 4 posti**  
"L" Locker 4 doors  
4 Vestiaires Individuels à "L"  
4-Posten-Umkleideschrank mit „L“-Türen  
-  
810 x 500 x 1920  
m<sup>3</sup> 0,77      47 kg



**VL6-001**  
-  
**Armadio spogliatoio ante a "L" 6 posti**  
"L" Locker 6 doors  
6 Vestiaires Individuels à "L"  
6-Posten-Umkleideschrank mit „L“-Türen  
-  
1200 x 500 x 1920  
m<sup>3</sup> 1,15      67 kg

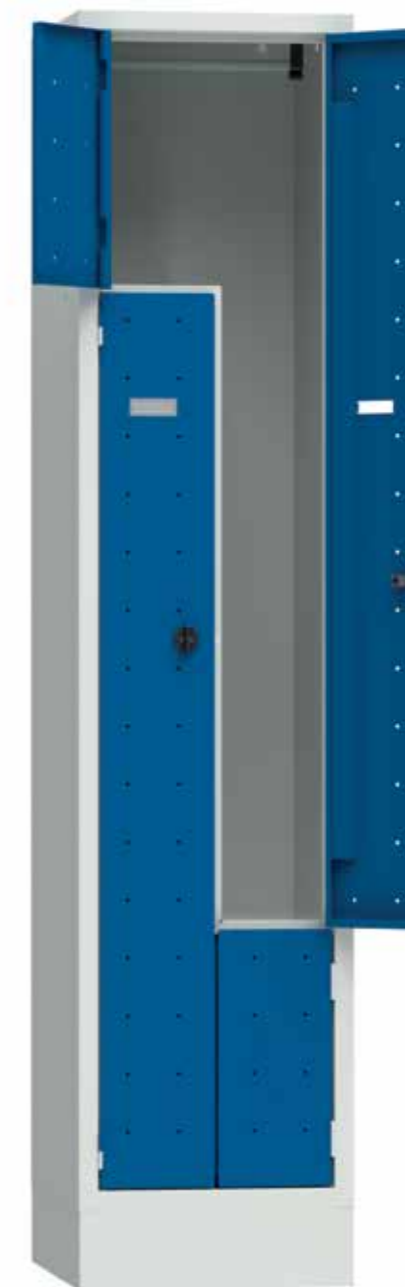

Armadio ante a "L" su zoccolo, con anta blu e chiusura lucchettabile.

# Classico NF

accessori - accessories - accessoires - zubehör

La gamma è implementabile con una serie di accessori che permettono molteplici personalizzazioni dell'armadio, dalle serrature agli interni.

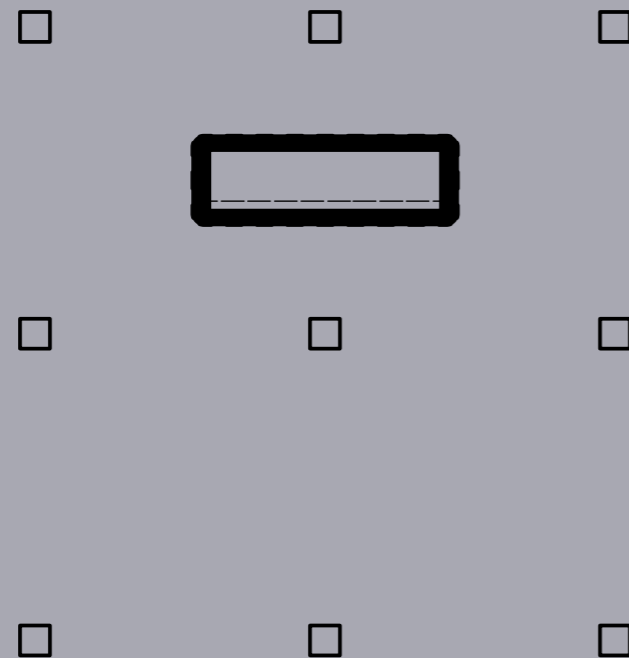

The range can be implemented with a series of accessories that allow multiple customisations of the cabinet, from locks to interiors.

La gamme peut être complétée par une série d'accessoires qui permettent de multiples personnalisations de l'armoire, de la serrure à l'intérieur.

Das Sortiment kann mit einer Reihe von Zubehörteilen erweitert werden, die zahlreiche Personalisierungen des Schrankes ermöglichen, von den Schlössern bis hin zum Innenraum.

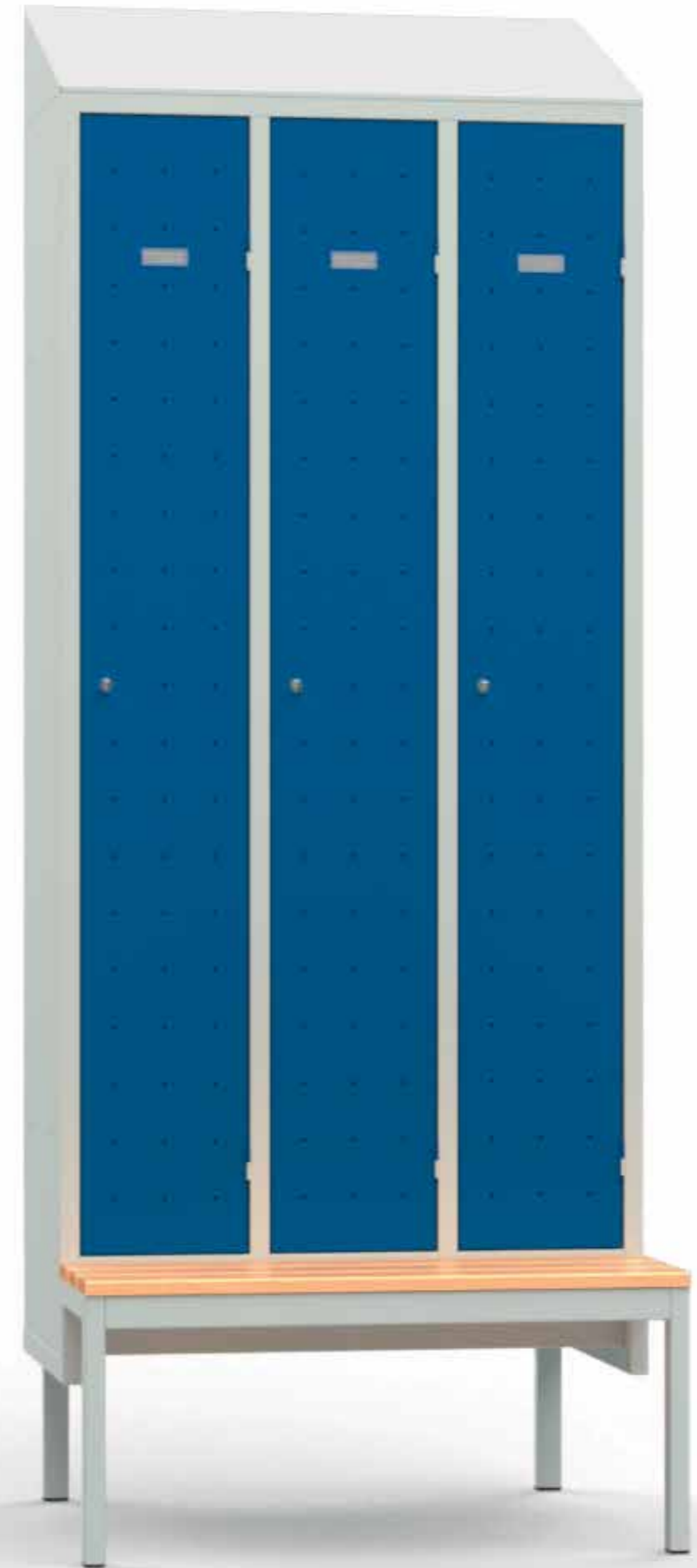

**Altezza totale composizione: 2400 mm** - Total composition height: 2400 mm  
Hauteur totale de la composition : 2400 mm Gesamthöhe der Zusammenstellung: 2400 mm

# Classico NF



## accessori - accessories - accessoires - zubehör

Scansiona il codice QR per consultare le caratteristiche degli accessori e ricambi direttamente sul sito [www.armet.it](http://www.armet.it)

### INFORMAZIONI GENERALI DELLA LINEA

Accessori e ricambi compatibili con gli armadi della serie CLASSICO NF. Misure: Larghezza x Profondità x Altezza (mm)

### NOTE

Verificare con l'ufficio commerciale la compatibilità di ricambi e accessori con articoli già in proprio possesso. Armet si riserva il diritto di apportare modifiche ai prodotti in qualsiasi momento senza preventive comunicazioni, al fine di migliorare o aggiornare la gamma di prodotti offerta. Per progetti di particolare entità Armet si riserva il diritto di applicare condizioni speciali e migliorative.

Scan the QR code to consult the characteristics of the accessories and spare parts directly on the [www.armet.it](http://www.armet.it) website

### GENERAL INFORMATION OF THE LINE

Accessories and spare parts compatible with the CLASSICO NF series cabinets. Measurements: Width x Depth x Height (mm)

### NOTES

Check with the sales office the compatibility of spare parts and accessories with items you already own. Armet reserves the right to make changes to the products at any time without prior notice, in order to improve or update the range of products offered. For particularly significant projects, Armet reserves the right to apply special conditions.

Scannez le code QR pour consulter les caractéristiques des accessoires et pièces de rechange directement sur le site [www.armet.it](http://www.armet.it)

### INFORMATIONS GÉNÉRALES DE LA LIGNE

Accessoires et pièces détachées compatibles avec les armoires de la série CLASSICO NF. Dimensions : Largeur x Profondeur x Hauteur (mm)

### REMARQUES

Vérifiez auprès du bureau commercial la compatibilité des pièces détachées et accessoires avec les articles que vous possédez déjà. Armet se réserve le droit d'apporter des modifications aux produits à tout moment et sans préavis, afin d'améliorer ou de mettre à jour la gamme de produits proposés. Pour des projets de nature particulièrement importante, Armet se réserve le droit d'appliquer des conditions spéciales et améliorées.

Scannen Sie den QR-Code, um die Eigenschaften von Zubehör und Ersatzteilen direkt auf der Website [www.armet.it](http://www.armet.it) einzusehen

ALLGEMEINE INFORMATIONEN ZUR PRODUKTREIHE  
Zubehör und Ersatzteile kompatibel mit den Schränken der CLASSICO NF Serie. Maße: Breite x Tiefe x Höhe (mm)

### HINWEISE

Erkundigen Sie sich bei Ihrem Vertriebsbüro nach der Kompatibilität von Ersatzteilen und Zubehör mit Artikeln, die Sie bereits besitzen. Armet behält sich das Recht vor, jederzeit und ohne vorherige Ankündigung Änderungen an den Produkten vorzunehmen, um das Produktangebot zu verbessern oder zu aktualisieren. Für besonders bedeutende Projekte behält sich Armet das Recht vor, besondere und verbesserte Bedingungen anzuwenden.



**Panche portanti in acciaio con doghe in legno, dritte per armadi senza piedi**  
Support benches made on steel and wooden slats, suitable for no-feet locker  
Socle Bancs en acier avec lattes en bois, droits pour armoire sans pieds  
Tragbänke aus Stahl mit Holzlatten, gerade für Umkleideschrank ohne Standfüße

CODICE Code Code Code	DIMENSIONI Dimensions Dimensions Abmessungen	PESO (Kg) Weight Poids Gewicht	VOLUME (m³) Volume Volume Volumen
PML030-00000001	322x815x420 mm	7	0,11
PML040-00000001	420x815x420 mm	8	0,14
PML060-00000001	615x815x420 mm	9	0,23
PML080-00000001	810x815x420 mm	11	0,27
PML090-00000001	907x815x420 mm	12	0,31
PML120-00000001	1200x815x420 mm	15	0,41

Gli accessori di fissaggio sono inclusi - The fixing accessories are included - Les accessoires de fixation sont inclus - Die Befestigungszubehörteile sind enthalten

### \*\* Ricambi: Ripiani in metallo

\*\* Spare parts: Metal shelves  
\*\* Pièces détachées : Etagères métalliques  
\*\* Ersatzteile: Metallböden

CODICE Code Code Code	DESCRIZIONI Descriptions Descriptions Beschreibung	PESO (Kg) Weight Poids Gewicht
KRP290-00000001	<b>290x480x30 mm</b> <b>vani di sinistra, (art. IP2 e multipli, CP4 e multipli)</b> 290x480x30 mm left-hand compartments, (art. IP2 and multiples, CP4 and multiples) 290x480x30 mm Espace de gauche (art. IP2 et multiples, CP4 et multiples) 290x480x30 mm Fächer auf der linken Seite, (Art. IP2 und Vielfache, CP4 und Vielfache)	1
KRP320-00000001	<b>320x480x30 mm</b> <b>vani di destra, (art. IP1, CP2 e multipli)</b> 320x480x30 mm right-hand compartments, (art. IP1, CP2 and multiple) 320x480x30 mm Espace de droite (art. IP1, CP2 et multiples) 320x480x30 mm Fächer auf der rechten Seite, (Art. IP1, CP2 und Vielfache)	1
KRP390-00000001	<b>390x480x30 mm</b> <b>vani di sinistra, (art. IS2 e multipli)</b> 390x480x30 mm left-hand compartments, (art. IS2 and multiples) 390x480x30 mm espace de gauche (art. IS2 et multiples) 390x480x30 mm Fächer auf der linken Seite, (Art. IS2 und Vielfache)	2
KRP420-00000001	<b>420x480x30 mm</b> <b>vani di destra, (art. IS1)</b> 420x480x30 mm right-hand compartments, (art. IS1) 420x480x30 mm espace de droite (art. IS1) 420x480x30 mm Fächer auf der rechten Seite, (Art. IS1)	2

### \*\* Nei nostri armadi, il vano di destra è più grande di qualche mm rispetto al vano di sinistra.

\*\* In our cabinets, the right compartment is a few millimetres larger than the left one.  
\*\* Dans nos armoires, le compartiment de droite est légèrement plus grand de quelques millimètres que celui de gauche.  
\*\* In unseren Schränken ist das rechte Fach ein paar Millimeter größer als das linke.



### Tetto inclinato antipolvere per armadi, colore standard RAL 7035

Dustproof sloping roof for lockers, standard color RAL 7035  
Toit incliné anti-poussière pour armoires, couleur standard RAL 7035  
Staubdichtes Schrägdach für Umkleideschränke, Standardfarbe RAL 7035

CODICE Code Code Code	DIMENSIONI Dimensions Dimensions Abmessungen	PESO (Kg) Weight Poids Gewicht	VOLUME (m³) Volume Volume Volumen
TE030C-00000001	322x500x200 mm	3	0,05
TE040C-00000001	420x500x200 mm	4	0,05
TE060C-00000001	615x500x200 mm	5	0,06
TE080C-00000001	810x500x200 mm	6	0,08
TE090C-00000001	907x500x200 mm	6	0,08
TE120C-00000001	1200x500x200 mm	8	0,12



### \* Panche portanti in acciaio con doghe in legno, con scalino per armadi su piedi-zoccolo

\* Support benches made on steel and wooden slats, with step for feet/sockel locker  
\* Bancs porteurs en acier à lattes en bois, avec marche pour armoires sur pieds plinthes  
\* Tragende Stahlbänke mit Holzlatten und Trittstufe für Umkleideschränke auf Standfüßen

CODICE Code Code Code	DIMENSIONI Dimensions Dimensions Abmessungen	PESO (Kg) Weight Poids Gewicht	VOLUME (m³) Volume Volume Volumen
PPL030-00000001	322x815x420 mm	7	0,11
PPL040-00000001	420x815x420 mm	8	0,14
PPL060-00000001	615x815x420 mm	9	0,23
PPL080-00000001	810x815x420 mm	11	0,27
PPL090-00000001	907x815x420 mm	12	0,31
PPL120-00000001	1200x815x420 mm	15	0,41

### \* Su richiesta, solo per articoli PPL, disponibile anche portascarpe per panca portante.

\* On request, only for PPL items, a shoe rack for the supporting bench is also available.  
\* Sur demande, uniquement pour les articles PPL, un porte-chaussures pour le banc porteur est également disponible.  
\* Auf Anfrage, nur für PPL-Artikel, ist auch ein Schuhhalter für die tragende Bank erhältlich.

Gli accessori di fissaggio sono inclusi - The fixing accessories are included - Les accessoires de fixation sont inclus - Die Befestigungszubehörteile sind enthalten

# Classico NF



## accessori - accessories - accessoires - zubehör

### Ricambi: Divisori verticali

Spare parts: Vertical dividers

Pièces de rechange: Diviseurs verticaux

Ersatzteile: Vertikale Trennwände

ARTICOLO Item Article Artikel	CODICE Code Code Code	DESCRIZIONI Descriptions Descriptions Beschreibung	PESO (Kg) Weight Poids Gewicht
	KDIV01-00000001	<p><b>* Divisorio dal piano superiore al fondo del mobile 1410x405x15 mm</b></p> <p>* Top-shelf/bottom divider 1410x405x15 mm</p> <p>* Cloison entre l'étagère supérieure et le fond de l'armoire 1410x405x15 mm</p> <p>* Trennwand von der oberen Platte bis zum Boden des Schrankes: 1410x405x15 mm</p>	3
	KDIV02-00000001	<p><b>* Divisorio dal piano superiore al piano inferiore del vano, 1215x405x15 mm</b></p> <p>* Top/bottom shelf divider 1215x405x15 mm</p> <p>* Cloison entre l'étagère supérieure et l'étagère inférieure 1215x405x15 mm</p> <p>* Trennwand von der oberen Platte bis zur unteren Platte des Fachs: 1215x405x15 mm</p>	3
	KDIV06-00000001	<p><b>* Divisorio dal cielo al fondo del vano per armadi sovrapposti CP, 884x405x15 mm</b></p> <p>* Top/bottom divider for multi compartments lockers CP, 884x405x15 mm</p> <p>* Cloison du haut au bas de l'armoire pour casiers penderie CP, 884x405x15 mm</p> <p>* Trennwand von der Deckplatte bis zum Boden des Fachs für übereinander angeordnete Schränke CP: 884x405x15 mm</p>	2

\* Chiodini di fissaggio inclusi; per l'acquisto di questo accessorio contattare l'ufficio commerciale - Fixing nails included; contact the sales department to purchase this accessory - Clous de fixation inclus; contactez le service commercial pour acheter cet accessoire - Befestigungsnägel inklusive; wenden sie sich für den kauf dieses zubehörs bitte ab die vertriebsabteilung.

### Ricambi: Serrature e passe-partout

Spare parts: Locks and Masterkey

Pièces détachées : Serrures et passe-partout

Ersatzteile: Schlösser und Master-Schlüssel

CODICE Code Code Code	DESCRIZIONI Descriptions Descriptions Beschreibung
ZPSPT0	<p><b>Chiave passepartout serratura a chiavi 1000 combinazioni</b></p> <p>Masterkey for key lock 1000 combinations</p> <p>Passe-partout pour serrure à clé 1000 combinaisons</p> <p>Master-Schlüssel für Schlüsselschloss mit 1000 Kombinationen</p>
ZPSPT3	<p><b>Chiave passepartout serratura combinazione meccanica</b></p> <p>Masterkey for mechanical combination lock</p> <p>Clé passepartout pour serrure a combinaison mécanique</p> <p>Master-Schlüssel für mechanisches Kombinationsschloss</p>
ZPSPT4	<p><b>Chiave passepartout serratura a moneta</b></p> <p>Masterkey for coin lock</p> <p>Clé passepartout pour serrure à monnaie</p> <p>Master-Schlüssel für Münzschloss</p>
ZPSPT8	<p><b>Chiave passepartout serratura elettronica</b></p> <p>Masterkey for electronic lock</p> <p>Clé passepartout pour serrure électronique</p> <p>Master-Schlüssel für elektronisches Schloss</p>
ZPSPT10	<p><b>**Chiave di programmazione per serratura elettronica</b></p> <p>**Programming key for electronic lock</p> <p>**Clé de programmation pour serrure électronique</p> <p>**Programmierschlüssel für elektronisches Schloss</p>

\*\* Le serrature arrivano già programmate secondo utilizzo pubblico o privato, questo accessorio serve esclusivamente per il cambio utilizzo.

\*\* The locks are delivered pre-programmed according to public or private use; this accessory is only for changing use.

\*\* Les serrures sont déjà programmées en fonction de l'usage public ou privé, cet accessoire sert exclusivement au changement d'utilisation.

\*\* Die Schlösser werden bereits für den öffentlichen oder privaten Gebrauch programmiert geliefert. Dieses Zubehör dient ausschließlich zur Änderung des Verwendungszwecks.

# Classico NF

accessori - accessories - accessoires - zubehör

## Ricambi: Serrature e passe-partout

Spare parts: Locks and Masterkey

Pièces détachées : Serrures et passe-partout

Ersatzteile: Schlösser und Master-Schlüssel

CODICE Code Code Code	DESCRIZIONI Descriptions Descriptions Beschreibung
ZSE2CD	<b>Serratura con doppia chiave antitrauma 1000 combinazioni</b> Lock with double anti-trauma key 1000 combinations Serrure avec double clé antitraumatisme 1000 combinaisons Schloss mit doppeltem Anti-Trauma-Schlüssel, 1000 Kombinationen
ZSE2CS	<b>Serratura con doppia chiave antitrauma 1000 combinazioni per anta inferiore a "Z"</b> Lock with anti-trauma double key 1000 combinations for bottom 'Z' door Serrure avec double clé antitraumatisme 1000 combinaisons pour porte inférieure à L Schloss mit doppeltem Anti-Trauma-Schlüssel, 1000 Kombinationen für untere „Z“-Tür
ZSELUCSX	<b>Serratura lucchettabile per anta inferiore a "L"</b> Padlock lock for lower 'L' door Serrure cadénassable pour porte inférieure à L Verschließbares Schloss für untere „L“-Tür
ZSELUC	<b>Serratura lucchettabile</b> Padlock lock Serrure à cadenas Schloss mit Vorhängeschloss
ZSEMON	<b>Serratura a moneta (compatibile con moneta da 1 €)</b> Coin lock (designed for 1 € coin) Serrure à monnaie (1 €) Münzschloss (kompatibel mit 1 € Münze)
ZSECOM	<b>*** Serratura a combinazione meccanica</b> *** Mechanical combination lock *** Serrure a combinaison mécanique *** Mechanisches Kombinationsschloss
ZSELET	<b>*** Serratura a combinazione elettronica con tastiera</b> *** Electronic combination lock with keypad *** Serrure à combinaison électronique avec clavier *** Elektronisches Kombinationsschloss mit Tastatur
ZSELET2	<b>*** Serratura elettronica con Badge RFID</b> *** Electronic lock with RFID Badge *** Serrure électronique avec Badge RFID *** Elektronisches Schloss mit RFID-Ausweis
ZBADGE	<b>Badge per serratura elettronica RFID</b> Badge for electronic RFID lock Badge pour serrure électronique RFID Ausweis für elektronisches RFID-Schloss
ZKSESCF	<b>Kit serratura con aste per chiusura a tre vie H192 cm, per armadi spogliatoio</b> 3 closing way locking system kit H192 cm, for lockers Kit serrure avec barres pour fermeture à 3 voies H192 cm, pour vestiaires Schloss-Montagesatz mit Riegeln für Dreipunktverriegelung H192 cm, für Umkleideschränke
ZCHILU	<b>Lucchetto</b> Padlock Cadenas Vorhängeschloss

\*\*\* Consegna dai 30 a 40 giorni lavorativi data ordine; specificare in fase di ordine se l'utilizzo richiesto è per uso pubblico o privato.





\*\*\* Delivery within 30 to 40 working days from order date; please specify at the time of order whether the intended use is for public or private use.

\*\*\* Livraison sous 30 à 40 jours ouvrables à compter de la date de commande ; veuillez préciser lors de la commande si l'utilisation prévue est publique ou privée.

\*\*\* Lieferung innerhalb von 30 bis 40 Werktagen ab Bestelldatum; bitte bei der Bestellung angeben, ob die Nutzung für den öffentlichen oder privaten Gebrauch vorgesehen ist.

# Classico NF

accessori aggiuntivi - additional accessories - accessoires supplémentaires - weiteres zubehör

ARTICOLO Item Article Artikel	CODICE Code Code Code	DESCRIZIONI Descriptions Descriptions Beschreibung
	TESORSER	<b>Tesoretto con serratura, 250x230x100 mm</b> Security box with lock, 250x230x100 mm Casier avec serrure, 250x230x100 mm Tresor mit Schloss, 250x230x100 mm
	KPCB00	<b>Porta ciabatte per spogliatoi IP</b> Slippers holder for IP Lockers Porte tongues pour vestiaires IP Pantoffelhalter für Umkleideschränke IP
	KPCB01	<b>Porta ciabatte per spogliatoi IS</b> Slippers holder for IS Lockers Porte tongues pour vestiaires IS Pantoffelhalter für Umkleideschränke IS
	KCS100	<b>** Cassetto con serratura per spogliatoi IP</b> ** Lockable drawer for IP locker ** Tiroir avec serrure pour vestiaires IP ** Schublade mit Schloss für Umkleideschränke IP
	KCS200	<b>** Cassetto con serratura per spogliatoi IS</b> ** Lockable drawer for IS locker ** Tiroir avec serrure pour vestiaires IS ** Schublade mit Schloss für Umkleideschränke IS
	KVASCH1	<b>Vaschetta portascarpe in plastica</b> Plastic tray container Bac pour chaussures en plastique Kunststoff-Schuhablage



\*\* Colore standard RAL 7035 - Standard Color RAL 7035 - Couleur standard RAL 7035 - Standardfarbe RAL 7035

# Classico NF

accessori aggiuntivi - additional accessories - accessoires supplémentaires - weiteres zubehör

ARTICOLO Item Article Artikel	CODICE Code Code Code	DESCRIZIONI Descriptions Descriptions Beschreibung
	KGA5AK	<b>Ganci appendiabiti zincati e cromati per tubi appendi abiti, 5 pezzi, 57x50x50 mm</b> Galvanised and chrome-plated clothes rail hooks, 5 units, 57x50x50 mm Crochets zingué et chromes pour barre porte manteau, 5 pièces, 57x50x50 mm Verzinkte und verchromte Kleiderhaken für Kleiderstange, 5 Stück, 57x50x50 mm
	KSPECCHIO	<b>Specchio in plexiglass 145x192x2</b> Plexiglass mirror 145x192x2 Miroir en plexiglass 145x192x2 Plexiglassspiegel 145x192x2 mm
	ZKPRO2	<b>Kit 4 piedini regolabili</b> Kit, 4 adjustable feet Kit 4 pieds réglables Montagesatz mit 4 verstellbaren Füßen
	ZKCPPL	<b>Kit copri piede in plastica, 60x60x100 mm</b> Kit, 4 plastic protection feet, 60x60x100 mm Kit couvre pieds en plastique, 60x60x100 mm Montagesatz mit Kunststoff-Fußabdeckung, 60x60x100 mm
	ZREGAT	<b>Kit 2 reggitubo/asta in PVC per spogliatoi</b> Kit, 2 PVC clothes hanger holder Kit 2 supports barre en PVC pour vestiaires Montagesatz mit 2 Rohr-/Stangenhaltern aus PVC für Umkleideschränke
	KGPS	<b>Porta asciugamani con gancio</b> Bathrobe and towels support Porte serviettes avec crochet Handtuchhalter mit Haken
	KPINOX	<b>** Kit piedi in inox</b> ** Kit, 4 inox feet ** Kit de pieds en acier inox ** Montagesatz mit Edelstahlfüßen

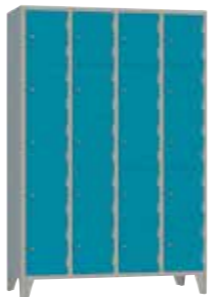
\*\* Ricambio esclusivamente per mobili già con piedi in inox; la variante su piedi inox è configurabile, ma richiede un supplemento  
 \*\* Spare exclusively for lockers already setted with inox feet; the variant on inox feet is configurable as additional charge  
 \*\* Remplacement uniquement pour les meubles déjà équipés de pieds en inox ; la variante de pieds en inox est configurable, mais nécessite un supplément de prix  
 \*\* Ersatzteil nur für Möbel mit bereits vorhandenen Edelstahlfüßen; die Variante mit Edelstahlfüßen ist konfigurierbar, erfordert jedoch einen Aufpreis

ARTICOLO Item Article Artikel	DESCRIZIONI Descriptions Descriptions Beschreibung	
	<b>* Anta in HPL laminato solo per casellari, per ante intere e sovrapposte su progetto.</b> * Laminated HPL door only for filing cabinets, for full and overlapping doors by design. * Porte en stratifié HPL uniquement pour les casier, pour les vestiaires et les vestiaires penderie sur projet. * Tür aus HPL-Laminat nur für Schließfächer, für vollständige und übereinander angeordnete Türen auf Anfrage.	A richiesta On request Sur demande Auf Anfrage
	<b>* Anta in plexiglass solo per casellari, per ante intere e sovrapposte su progetto.</b> * Plexiglass door for filing cabinets only, for whole and overlapping doors by design. * Porte en plexiglas uniquement pour les casiers , pour les vestiaires et les vestiaires penderie sur projet. * Tür aus Plexiglas nur für Schließfächer, für vollständige und übereinander angeordnete Türen auf Anfrage.	A richiesta On request Sur demande Auf Anfrage

\* Per quotazioni contattare l'ufficio commerciale: [offerte@armet.it](mailto:offerte@armet.it)  
 \* For quotations, please contact the sales office: [export@armet.it](mailto:export@armet.it)  
 \* Pour les devis, veuillez contacter le service commercial : [export@armet.it](mailto:export@armet.it)  
 \* Für Angebote wenden Sie sich bitte an den Vertrieb: [export@armet.it](mailto:export@armet.it)

# Classico NF

colori - colors - couleurs - farben

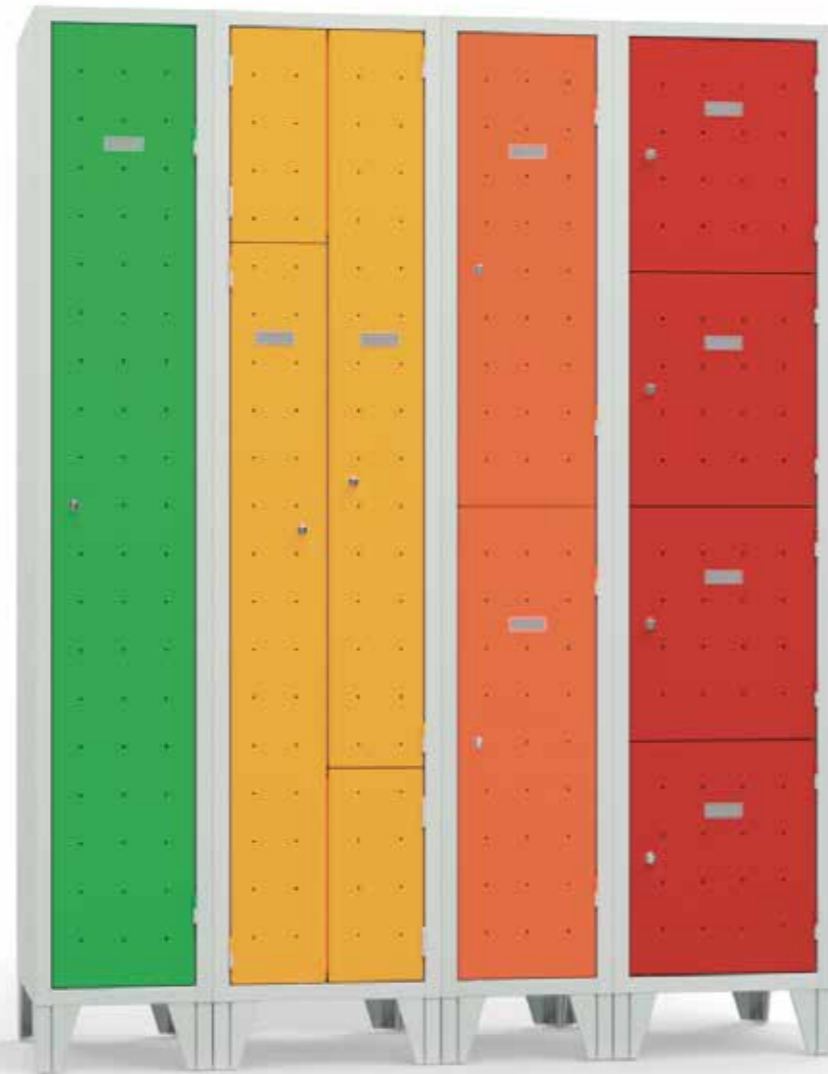

**1 anta**  
1 door  
1 porte  
1 Tür  
-  
H mm 1735



**Anta sovrapposta a "L"**  
"L" overlapping door  
Porte superposée en «L»  
Übereinander angeordnete „L“-Tür  
-  
H mm 1344



**Colonna 2 ante sovrapposte**  
2 overlapping doors  
column  
Colonne avec 2 portes superposées  
Säule mit 2 übereinander angeordneten Türen  
-  
H mm 866



**Colonna 4 ante sovrapposte**  
4 overlapping doors  
column  
Colonne avec 4 portes superposées  
Säule mit 4 übereinander angeordneten Türen  
-  
H mm 431



**Colorazione completa dell'armadio | Per quotazioni contattare l'ufficio commerciale: [offerte@armet.it](mailto:offerte@armet.it)**  
Full cabinet coloring | For quotations, please contact the sales office: [export@armet.it](mailto:export@armet.it)  
Coloration complète de l'armoire | Pour les devis, veuillez contacter le service commercial : [export@armet.it](mailto:export@armet.it)  
Komplettlackierung des Schrankes | Für Angebote wenden Sie sich bitte an den Vertrieb: [export@armet.it](mailto:export@armet.it)

**A richiesta** - On request - Sur demande - Auf Anfrage

**Colori disponibili**  
Colors available - Couleurs disponibles - Erhältliche Farben

**RAL**



**Colori disponibili**  
Colors available - Couleurs disponibles - Erhältliche Farben

**HPL**



# 2\_Quadro

**L'evoluzione dell'armadietto metallico: l'elemento di puro servizio si reinventa con la linea Quadro, diventando un complemento d'arredo grintoso, senza rinunciare al suo ruolo legato a praticità e funzionalità.**

**La linea Quadro gode di una personalità forte e vivace, ideale per soddisfare esigenze stilistiche, ma anche e soprattutto pratiche: un prodotto pensato per valorizzare gli ambienti dedicati al tempo libero come palestre e biblioteche, così come scuole e circoli sportivi in generale.**

The evolution of the metal cabinet: the purely service locker is reinvented with the Quadro line, becoming a gritty furnishing accessory, without renouncing its role associated with practicality and functionality.

The Quadro line has a strong and lively personality, ideal to satisfy stylistic requirements, but also and above all practical: a product designed to enhance environments dedicated to leisure time such as gymnasiums and libraries, as well as schools and any sport environment.

L'évolution de l'armoire en métal: l'élément de service se réinvente avec la ligne Quadro, en devenant un accessoire d'ameublement audacieux, sans renoncer à son rôle de praticité et de fonctionnalité.

La ligne Quadro a une personnalité forte et vivante, idéale pour satisfaire des exigences stylistiques, mais aussi et surtout pratique: un produit conçu pour mettre en valeur les environnements dédiés aux loisirs, comme les gymnases et les bibliothèques, ainsi que les écoles et les clubs sportifs en général.

Die Evolution des Metallspinds: Das reine Funktionsmöbel erfindet sich mit der Produktreihe Quadro neu und wird zu einem stilvollen Einrichtungselement - ohne dabei auf seine praktische und funktionale Rolle zu verzichten.

Die Produktreihe Quadro überzeugt mit einer starken und lebendigen Persönlichkeit, die sowohl ästhetische als auch funktionale Anforderungen erfüllt. Sie wurde speziell entwickelt, um Räume wie Fitnessstudios, Bibliotheken, Schulen und Sportvereine aufzuwerten und ihnen eine moderne, dynamische Note zu verleihen.



**Ambiti di utilizzo:**  
**palestre e circoli sportivi, biblioteche e scuole - collettività in genere.**

Areas of use:  
Gymnasiums and sport  
environment, libraries and schools -  
community

Domaines d'utilisation :  
Gymnases et clubs sportifs,  
bibliothèques et écoles -  
communautés en général

Einsatzgebiete:  
Fitnessstudios und Sportvereine,  
Bibliotheken und Schulen - allgemein  
für gemeinschaftliche Einrichtungen.



# QUADRO

## modelli tipici

I casellari sono sicuramente il prodotto di punta della linea Quadro: la gamma spazia dai mobili a tre, fino a quindici vani, permettendo un utilizzo ottimizzato dello spazio a disposizione, anche in presenza di molti utenti.

### QUADRO typical models

Multicompartiment lockers are undoubtedly the flagship product of the Quadro line: the range includes units from three to fifteen compartments, allowing for optimized use of available space, even when accommodating many users.

### QUADRO modèles typiques

Les casiers sont sans aucun doute le produit phare de la ligne Quadro: la gamme s'étend de trois à quinze compartiments, permettant d'optimiser l'utilisation de l'espace disponible, même en présence de nombreux utilisateurs.

### QUADRO Typische modelle

Die Schließfächer sind das Herzstück der Produktreihe QUADRO: Die Produktpalette reicht von Schränken mit drei bis zu fünfzehn Fächern und ermöglicht so eine optimale Raumnutzung - selbst bei hoher Nutzerfrequenz.



Armadio spogliatoio tradizionale



Armadio spogliatoio sovrapposto



Armadio spogliatoio ante a "Z"



Armadio casellario

# QUADRO

## Principali caratteristiche costruttive

Un accurato studio dei dettagli ha portato alla luce la particolare maniglia opalina a scomparsa, caratteristica della linea Quadro, che funge allo stesso tempo da porta cartellino.

Al posto delle classiche feritoie, sull'anta sono presenti delle forature quadrate che compongono un disegno geometrico, assicurando comunque la corretta aerazione del vano.

Una personalità forte, ma non invasiva, arricchita dalla possibilità di personalizzare gli armadi in tutti gli elementi che lo compongono: base, serratura, chiusura, interni, anta e colore.

### QUADRO Main construction features

A careful study of the details brought to light the special concealed opaline handle, characteristic of the Quadro line, which also serves as a tag holder.

In place of the classic slits, the door features square perforations that make up a geometric pattern, still ensuring the correct ventilation of the compartment.

A strong yet non-invasive personality, enriched by the possibility of customising all of the cabinet elements: base, lock, closing system, interior, door and colour.

### QUADRO Caractéristiques principales de construction

Une étude minutieuse des détails a mis en évidence la particularité de la poignée opaline dissimulée, caractéristique de la ligne Quadro qui sert en même temps de porte étiquette.

Au lieu des fentes classiques sur la porte, il y a des perforations carrées qui composent un dessin géométrique, assurant ainsi une aération correcte du compartiment.

Un système fort, mais non invasif, enrichi par la possibilité de personnaliser les armoires dans tous les éléments qui le composent: base, serrures, fermeture, intérieur, porte et couleur.

### QUADRO Hauptkonstruktionsmerkmale

Eine sorgfältige Detailstudie führte zur Entwicklung des charakteristischen versenkbaren opalweißen Griffs, der gleichzeitig als Etikettenhalter dient - ein exklusives Merkmal der Produktreihe QUADRO.

Anstelle der klassischen Lüftungsschlitze verfügen die Türen über quadratische Perforationen, die ein geometrisches Muster bilden und dennoch eine optimale Belüftung des Fachs gewährleisten.

Ein starkes, aber unaufdringliches Design, das durch zahlreiche Individualisierungsmöglichkeiten bereichert wird: Sockel, Schloss, Verschlussmechanismus, Innenraum, Tür und Farbe können nach Wunsch angepasst werden.



# Quadro: i modelli

## the models - les modèles - die modelle

### INFORMAZIONI GENERALI DELLA LINEA

Misure: Larghezza x Profondità x Altezza (mm)  
Salvo dove diversamente specificato, armadi MONOBLOCCO, già montati  
Prezzo base corpo + ante: RAL 7035

Attenzione: Se l'armadio viene ordinato con maniglia lucchettabile e/o zoccolo il prezzo rimane invariato

### GENERAL INFORMATION OF THE LINE

Measurements: Width x Depth x Height (mm)  
Unless otherwise specified, MONOBLOC lockers, already assembled  
Base price body + doors: RAL 7035

Attention: the locker configured with padlock and/or socket does not change the price

### INFORMATIONS GÉNÉRALES SUR LA LIGNE

Dimensions : Largeur x Profondeur x Hauteur (mm)  
Sauf indication contraire, les armoires sont MONOBLOC, déjà assemblées  
Prix de base corps + portes: RAL 7035

Attention: Si l'armoire est commandée avec poignée et/ou socle, le prix reste inchangé

### ALLGEMEINE INFORMATIONEN ZUR PRODUKTREIHE

Maße: Breite x Tiefe x Höhe (mm)  
Sofern nicht anders angegeben handelt es sich um bereits montierte MONOBLOC-Schränke  
Grundpreis Korpus + Türen: RAL 7035  
Achtung: Wird der Kleiderschrank mit abschließbarem Griff und/oder Sockel bestellt, bleibt der Preis unverändert

**1** Forature quadrate  
Square holes  
Perforations carrées  
Quadratische Perforationen

**2** Maniglia portacartellino  
Handle and name tag holder  
Poignée porte-étiquettes  
Griff als Etikettenhalter

**3** Serratura con doppia chiave antitrauma  
Lock with double anti-trauma key  
Serrure avec double clé anti-traumatisme  
Zylinderschloss mit doppeltem  
Anti-Trauma-Schlüssel

**4** Base su piedi  
Base on feet  
Piètement sur pieds  
Basis auf Standfüßen

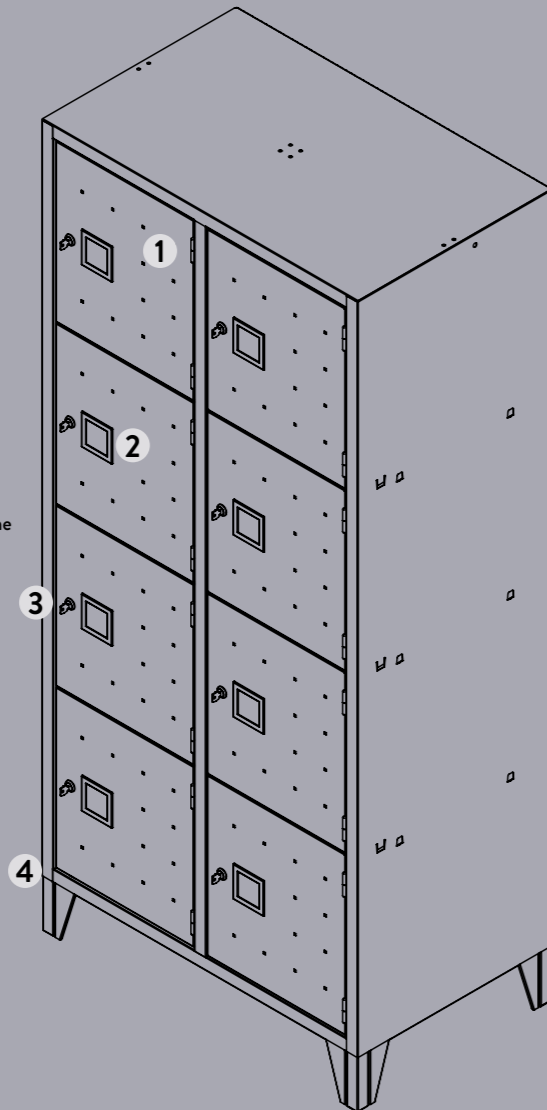

Scansiona il codice QR per le caratteristiche degli armadi e le altre configurazioni: [www.armet.it](http://www.armet.it)  
Scan the QR code for cabinet features and other configurations: [www.armet.it](http://www.armet.it)  
Scannez le code QR pour connaître les caractéristiques de l'armoire et d'autres configurations: [www.armet.it](http://www.armet.it)  
Scannen Sie den QR-Code für Schrankfunktionen und andere Konfigurationen: [www.armet.it](http://www.armet.it)

## Quadro: i modelli

### Spogliatoi tradizionali - Standard lockers

Vestiaires standard - Traditionelle Umkleideschränke



251-00000000001

#### Armadio spogliatoio 1 posto con ripiano superiore

Locker 1 door with top shelf  
Vestiaire 1 porte avec étagère supérieure  
1-Posten-Umkleideschrank mit oberer Ablage

420 x 500 x 1800  
m<sup>3</sup> 0,38 22 kg

### Spogliatoi sovrapposti ante a "Z" - Multi compartments "Z" doors

Vestiaire à L - Übereinander angeordnete Umkleideschränke mit „L“-Türen



262-00000000001

#### Armadio spogliatoio, 2 posti

"Z" Locker 2 doors  
Vestiaire, 2 portes  
2-Posten-Umkleideschrank

420 x 500 x 1800  
m<sup>3</sup> 0,38 28 kg



252-00000000001

#### Armadio spogliatoio 2 posti con ripiano superiore

Locker 2 doors with top shelf  
Vestiaire 2 portes avec étagère supérieure  
2-Posten-Umkleideschrank mit oberer Ablage

810 x 500 x 1800  
m<sup>3</sup> 0,73 38 kg

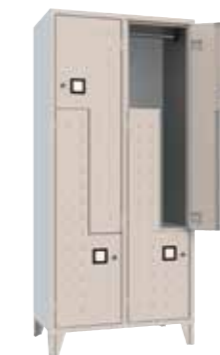

264-00000000001

#### Armadio spogliatoio, 4 posti

"Z" Locker 4 doors  
Vestiaire, 4 portes  
4-Posten-Umkleideschrank

810 x 500 x 1800  
m<sup>3</sup> 0,73 49 kg



253-00000000001

#### Armadio spogliatoio 3 posti con ripiano superiore

Locker 3 doors with top shelf  
Vestiaire 3 portes avec étagère supérieure  
3-Posten-Umkleideschrank mit oberer Ablage

1200 x 500 x 1800  
m<sup>3</sup> 1,08 53 kg



266-00000000001

#### Armadio spogliatoio, 6 posti

"Z" Locker 6 doors  
Vestiaire, 6 portes  
6-Posten-Umkleideschrank

1200 x 500 x 1800  
m<sup>3</sup> 1,08 70 kg

**Spogliatoi sovrapposti** - Multi compartments lockers  
Vestiaires penderie - Übereinander angeordnete Umkleideschränke



**242-0000000001**

**Armadio spogliatoio sovrapposto 2 posti**

2 Doors multi compartments locker  
Vestiaire penderie 2 portes  
2-Posten-Umkleideschrank mit übereinander angeordneten Fächern

420 x 500 x 1800  
m<sup>3</sup> 0,38 23 kg



**242-00000000037**

**Armadio spogliatoio sovrapposto 2 posti con divisorio sporco/pulito**

2 Doors multi compartments locker with dirty/clean divider  
Armoire de vestiaire empilée 2 places avec séparateur sale/propre  
2-Posten-Umkleideschrank mit übereinander angeordneten Fächern und Trennwand für schmutzige und saubere Wäsche

420 x 500 x 1800  
m<sup>3</sup> 0,38 27 kg



**244-00000000001**

**Armadio spogliatoio sovrapposto 4 posti**

4 Doors multi compartments locker  
Vestiaire penderie 4 portes  
4-Posten-Umkleideschrank mit je 2 übereinander angeordneten Fächern

810 x 500 x 1800  
m<sup>3</sup> 0,73 41 kg



**244-00000000068**

**Armadio spogliatoio sovrapposto 4 posti con divisorio sporco/pulito**

4 Doors multi compartments locker with dirty/clean divider  
Vestiaire penderie 4 portes avec séparateur sale/propre  
4-Posten-Umkleideschrank mit je 2 übereinander angeordneten Fächern und Trennwand für schmutzige und saubere Wäsche

810 x 500 x 1800  
m<sup>3</sup> 0,73 49 kg



**246-00000000001**

**Armadio spogliatoio sovrapposto 6 posti**

6 Doors multi compartments locker  
Vestiaire penderie 6 portes  
6-Posten-Umkleideschrank mit je 2 übereinander angeordneten Fächern

1200 x 500 x 1800  
m<sup>3</sup> 1,08 58 kg



**246-00000000059**

**Armadio spogliatoio sovrapposto 6 posti con divisorio sporco/pulito**

6 Doors multi compartments locker with dirty/clean divider  
Vestiaire penderie 6 portes avec séparateur sale/propre  
6-Posten-Umkleideschrank mit je 2 übereinander angeordneten Fächern und Trennwand für schmutzige und saubere Wäsche

1200 x 500 x 1800  
m<sup>3</sup> 1,08 71 kg

**Armadi casellario** - Multi compartments lockers  
Casiers - Schließfachschränke

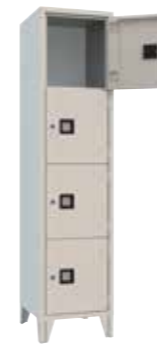

**204-00000000001**

**Armadio casellario 4 posti**

4 Compartments locker  
Casier 4 portes  
4-Posten-Schließfachschrank

420 x 500 x 1800  
m<sup>3</sup> 0,38 26 kg



**273-00000000001**

**Armadio casellario 3 posti**

3 Compartments locker  
Casier 3 portes  
3-Posten-Schließfachschrank

420 x 500 x 1800  
m<sup>3</sup> 0,38 25 kg

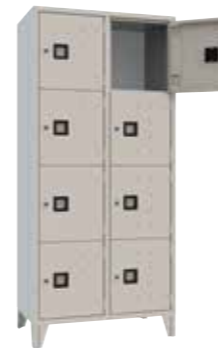

**208-00000000001**

**Armadio casellario 8 posti**

8 Compartments locker  
Casier 8 portes  
8-Posten-Schließfachschrank

810 x 500 x 1800  
m<sup>3</sup> 0,73 47 kg



**276-00000000001**

**Armadio casellario 6 posti**

6 Compartments locker  
Casier 6 portes  
6-Posten-Schließfachschrank

810 x 500 x 1800  
m<sup>3</sup> 0,73 43 kg



**212-00000000001**

**Armadio casellario 12 posti**

12 Compartments locker  
Casier 12 portes  
12-Posten-Schließfachschrank

1200 x 500 x 1800  
m<sup>3</sup> 1,08 67 kg



**279-00000000001**

**Armadio casellario 9 posti**

9 Compartments locker  
Casier 9 portes  
9-Posten-Schließfachschrank

1200 x 500 x 1800  
m<sup>3</sup> 1,08 62 kg



**Armadi casellario** - Multi compartments lockers  
Casiers - Schließfachschränke

**Armadi combi** - Combi lockers  
Casiers - Combi-Schränke



**205-0000000001**  
-  
**Armadio casellario 5 posti**  
5 Compartments locker  
Casier 5 portes  
5-Posten-Schließfachschrank  
-  
420 x 500 x 1800  
m<sup>3</sup> 0,38      28 kg



**221-0000000001**  
-  
**Armadio Combi 3 colonne, 2 ante intere e 2 sovrapposte**  
Combi locker 3 columns,  
2 whole doors and 2 overlapping doors  
Vestiaire 3 colonnes,  
2 portes entières et 2 superposées  
Kombi-Umkleideschrank mit 3 Säulen,  
2 durchgehende und 2 übereinander angeordnete Türen  
-  
1200 x 500 x 1800  
m<sup>3</sup> 1,08      55 kg

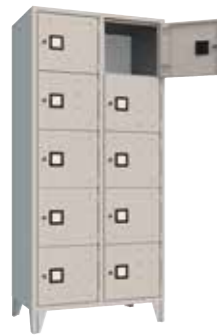

**210-0000000001**  
-  
**Armadio casellario 10 posti**  
10 Compartments locker  
Casier 10 portes  
10-Posten-Schließfachschrank  
-  
810 x 500 x 1800  
m<sup>3</sup> 0,73      48 kg



**248-0000000001**  
-  
**Armadio Combi 3 colonne, 4 sovrapposte e 4 caselle**  
Combi locker 3 columns,  
4 overlapping and 4 compartments doors  
Vestiaire 3 colonnes,  
4 superposés et 4 casiers  
Kombi-Kleiderschrank mit 3 Säulen,  
4 übereinander angeordnete Türen und 4 Schließfächer  
-  
1200 x 500 x 1800  
m<sup>3</sup> 1,08      60 kg



**215-0000000001**  
-  
**Armadio casellario 15 posti**  
15 Compartments locker  
Casier 15 portes  
15-Posten-Schließfachschrank  
-  
1200 x 500 x 1800  
m<sup>3</sup> 1,08      70 kg



**208E-0000000001**  
-  
**Armadio casellario Elettrificato a norma 8 posti, Colore Corpo Grigio RAL 7035, Ante Arancio RAL 2004. Ogni vano completo di n°1 presa Schuko e n°1 presa Usb**  
8 Multicompartments locker, electrified, certified Body color Gray RAL 7035, Orange doors RAL 2004. Each compartment complete with 1 Schuko socket and 1 USB socket  
Casier électrifié conforme à 8 portes, Couleur corps e Gris RAL 7035, Parties Orange RAL 2004. Chaque compartiment équipé de 1 prise Schuko et 1 prise USB  
Elektrifizierter 8-Posten-Schließfachschrank, Korpusfarbe Grau RAL 7035, Türen Orange RAL 2004. Jedes Fach verfügt über 1 Schuko-Steckdose und 1 USB-Buchse  
-  
810 x 500 x 1800  
m<sup>3</sup> 0,38      36 kg

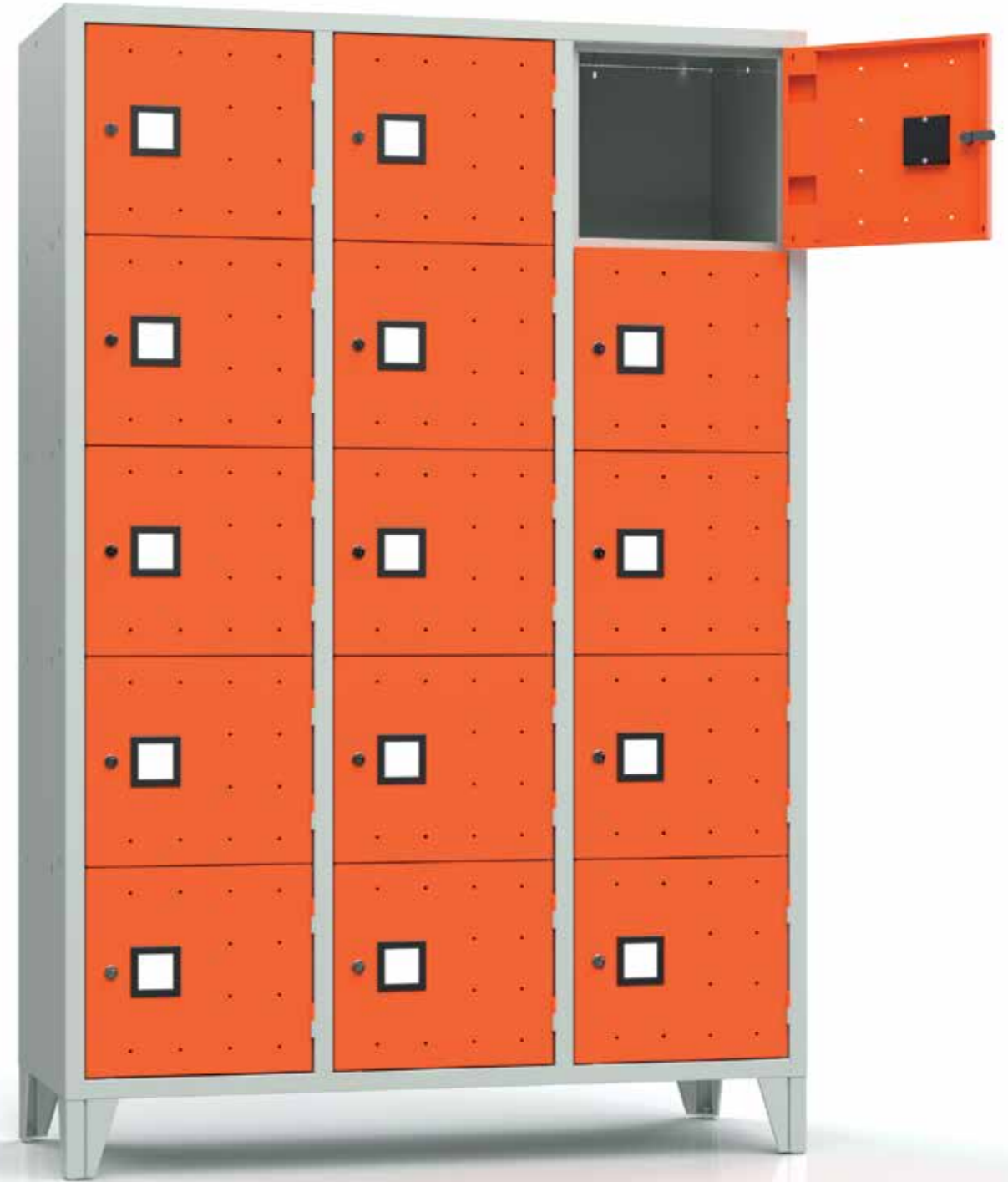

Casellario 15 vani con ante colore RAL 2004

# Quadro

accessori - accessories - accessoires - zubehör

Dalle classiche maniglie lucchettabili alle più evolute serrature con tastierino elettrico o badge, offriamo una serie di serrature funzionali per garantire sicurezza e facilità d'uso.

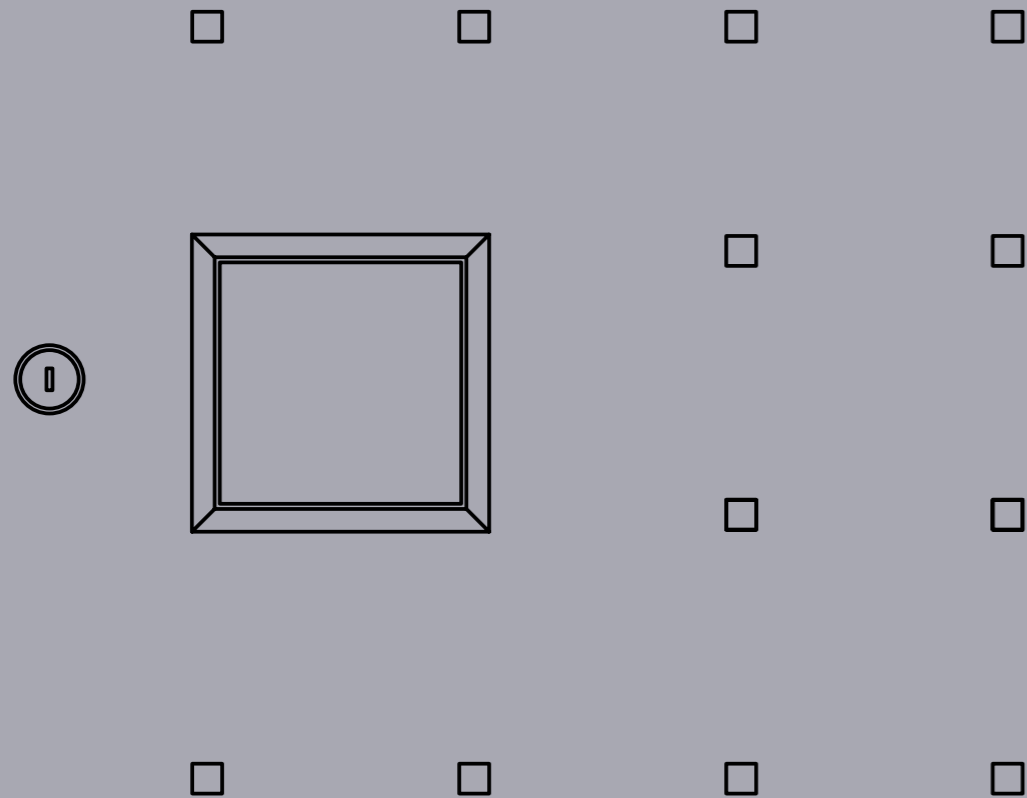

From classic handles with padlock to more advanced locking system with electric keypad or badge, we offer a range of functional locks for security and ease of use

Des poignées cadénassables classiques aux serrures plus avancées avec clavier électrique ou badge, nous proposons une gamme de serrures fonctionnelles pour la sécurité et la facilité d'utilisation.

Von den klassischen, mit Vorhängeschloss versehenen Griffen bis hin zu den fortschrittlicheren Schlössern mit elektrischem Tastenfeld oder Ausweis bieten wir eine Reihe funktionaler Schlösser an, die Sicherheit und Benutzerfreundlichkeit garantieren.



**Altezza totale armadio su panca: 2080 mm** - Total cabinet height on bench: 2080 mm  
Hauteur totale de l'armoire sur banc: 2080 mm - Gesamthöhe des Schrankes auf Bank: 2080 mm

# Quadro

## accessori - accessories - accessoires - zubehör



Scansiona il codice QR per consultare le caratteristiche degli accessori e ricambi direttamente sul sito [www.armet.it](http://www.armet.it)

### INFORMAZIONI GENERALI DELLA LINEA

Accessori e ricambi compatibili con gli armadi della serie QUADRO.  
Misure: Larghezza x Profondità x Altezza (mm)

### NOTE

Verificare con l'ufficio commerciale la compatibilità di ricambi e accessori con articoli già in proprio possesso.  
Armet si riserva il diritto di apportare modifiche ai prodotti in qualsiasi momento senza preventive comunicazioni, al fine di migliorare o aggiornare la gamma di prodotti offerta.  
Per progetti di particolare entità Armet si riserva il diritto di applicare condizioni speciali e migliorative.

Scan the QR code to see the cabinet features and other available configurations directly on [www.armet.it](http://www.armet.it)

### GENERAL INFORMATION OF THE LINE

Accessories and spare parts compatible with the QUADRO series cabinets. Measurements: Width x Depth x Height (mm)

### NOTES

Please check with the commercial department for compatibility replacements and accessories with the products you already own.  
Armet reserves the right to make changes to products at any time without prior notice in order to improve or update the product range offered.  
For particularly significant projects, Armet reserves the right to apply special conditions.

Scannez le code QR pour consulter les caractéristiques des accessoires et pièces de rechange directement sur le site [www.armet.it](http://www.armet.it)

### INFORMATIONS GÉNÉRALES DE LA LIGNE

Accessoires et pièces détachées compatibles avec les armoires de la série QUADRO. Dimensions : Largeur x Profondeur x Hauteur (mm)

### REMARQUES

Vérifiez auprès du bureau commercial la compatibilité des pièces détachées et accessoires avec les articles que vous possédez déjà. Armet se réserve le droit d'apporter des modifications aux produits à tout moment et sans préavis, afin d'améliorer ou de mettre à jour la gamme de produits proposés.  
Pour des projets de nature particulièrement importante, Armet se réserve le droit d'appliquer des conditions spéciales et améliorées.

Scannen Sie den QR-Code, um die Eigenschaften von Zubehör und Ersatzteilen direkt auf der Website [www.armet.it](http://www.armet.it) einzusehen

ALLGEMEINE INFORMATIONEN ZUR PRODUKTREIHE  
Zubehör und Ersatzteile kompatibel mit den Schränken der QUADRO Serie. Maß: Breite x Tiefe x Höhe (mm)

### HINWEISE

Erkundigen Sie sich bei Ihrem Vertriebsbüro nach der Kompatibilität von Ersatzteilen und Zubehör mit Artikeln, die Sie bereits besitzen.  
Armet behält sich das Recht vor, jederzeit und ohne vorherige Ankündigung Änderungen an den Produkten vorzunehmen, um das Produktangebot zu verbessern oder zu aktualisieren.  
Für besonders bedeutende Projekte behält sich Armet das Recht vor, besondere und verbesserte Bedingungen anzuwenden.



### Tetto inclinato antipolvere per armadi, colore standard RAL 7035

Dustproof sloping roof for lockers, standard color RAL 7035  
Toit incliné anti-poussière pour armoires, couleur standard RAL 7035  
Staubdichtes Schrägdach für Umkleideschränke, Standardfarbe RAL 7035

CODICE Code Code Code	DIMENSIONI Dimensions Dimensions Abmessungen	PESO (Kg) Weight Poids Gewicht	VOLUME (m³) Volume Volume Volumen
TE040C-00000001	420x500x200 mm	4	0,05
TE080C-00000001	810x500x200 mm	6	0,08
TE120C-00000001	1200x500x200 mm	8	0,12

Gli accessori di fissaggio sono inclusi - The fixing accessories are included - Les accessoires de fixation sont inclus - Die Befestigungszubehörteile sind enthalten



\* Panche portanti in acciaio con doghe in legno, con scalino per armadi su piedi-zoccolo  
\* Support benches made on steel and wooden slats, with step for feet/sockel locker  
\* Bancs porteurs en acier à lattes en bois, avec marche pour armoires sur pieds plinthes  
\* Tragende Stahlbänke mit Holzlatten und Trittstufe für Umkleideschränke auf Standfüßen

CODICE Code Code Code	DIMENSIONI Dimensions Dimensions Abmessungen	PESO (Kg) Weight Poids Gewicht	VOLUME (m³) Volume Volume Volumen
PPL040-00000001	420x815x420 mm	8	0,14
PPL080-00000001	810x815x420 mm	11	0,27
PPL120-00000001	1200x815x420 mm	15	0,41



Panche portanti in acciaio con doghe in legno, dritte per armadio senza piedi  
Support benches made on steel and wooden slats, suitable for no-feet locker  
Socle Bancs en acier avec lattes en bois, droits pour armoire sans pieds  
Tragbänke aus Stahl mit Holzlatten, gerade für Umkleideschrank ohne Standfüße

CODICE Code Code Code	DIMENSIONI Dimensions Dimensions Abmessungen	PESO (Kg) Weight Poids Gewicht	VOLUME (m³) Volume Volume Volumen
PML040-00000001	420x815x420 mm	8	0,14
PML080-00000001	810x815x420 mm	11	0,27
PML120-00000001	1200x815x420 mm	15	0,41

Gli accessori di fissaggio sono inclusi - The fixing accessories are included - Les accessoires de fixation sont inclus - Die Befestigungszubehörteile sind enthalten

### \*\* Ricambi: Ripiani in metallo per armadi profondità 500 mm

\*\* Spare parts: metal shelves for lockers 500 mm deep  
\*\* Pièces détachées: Etagères métalliques pour armoires profondeur 500 mm  
\*\* Ersatzteile: Metallböden für Schränke mit 500 mm Tiefe

CODICE Code Code Code	DESCRIZIONI Descriptions Descriptions Beschreibung	PESO (Kg) Weight Poids Gewicht
KRP390-00000001	<b>390x480x30 mm, vani di sinistra, (art. 252 e multipli, 264 e multipli, 244 e multipli)</b> 390x480x30 mm, left-hand compartment (art. 252 and multiples, 264 and multiples, 244 and multiples) 390x480x30 mm, coté gauche (art. 252 et multiples, 264 et multiples, 244 et multiples) 390x480x30 mm, Fächer auf der linken Seite (Art. 252 und Vielfache, 264 und Vielfache, 244 und Vielfache)	2
KRP420-00000001	<b>420x480x30 mm, vani di destra, (art. 251e multipli, 262e multipli, 242 e multipli)</b> 420x480x30 mm, right-hand compartment, (art. 251 and multiples, 262 and multiples, 242 and multiples) 420x480x30 mm, coté droit, (art. 251 et multiples, 262 et multiples, 242 et multiples) 420x480x30 mm, Fächer auf der rechten Seite (Art. 251 und Vielfache, 262 und Vielfache, 242 und Vielfache)	2

\* Su richiesta, solo per articoli PPL, disponibile anche portascarpe per panca portante.  
\* On request, only for PPL items, a shoe rack for the supporting bench is also available.  
\* Sur demande, uniquement pour les articles PPL, un porte-chaussures pour le banc porteur est également disponible.  
\* Auf Anfrage, nur für PPL-Artikel, ist auch ein Schuhhalter für die tragende Bank erhältlich.

### \*\* Nei nostri armadi, il vano di destra è più grande di qualche mm rispetto al vano di sinistra.

\*\* In our cabinets, the right compartment is a few millimetres larger than the left one.  
\*\* Dans nos armoires, le compartiment de droite est légèrement plus grand de quelques millimètres que celui de gauche.  
\*\* In unseren Schränken ist das rechte Fach ein paar Millimeter größer als das linke.

# Quadro



## accessori - accessories - accessoires - zubehör

### Ricambi: Divisori verticali

Spare parts: Vertical dividers

Pièces de rechange: Diviseurs verticaux

Ersatzteile: Vertikale Trennwände

ARTICOLO Item Article Artikel	CODICE Code Code Code	DESCRIZIONI Descriptions Descriptions Beschreibung	PESO (Kg) Weight Poids Gewicht
	KDIV01-00000001	<p>* Divisorio dal piano superiore al fondo del mobile 1410x405x15 mm</p> <p>* Top-shelf/bottom divider 1410x405x15 mm</p> <p>* Cloison entre l'étagère supérieure e le fond de l'armoire 1410x405x15 mm</p> <p>* Trennwand von der oberen Platte bis zum Boden des Schrankes: 1410x405x15 mm</p>	3
	KDIV02-00000001	<p>* Divisorio dal piano superiore al piano inferiore del vano, 1215x405x15 mm</p> <p>* Top/bottom shelf divider 1215x405x15 mm</p> <p>* Cloison entre l'étagère supérieure et l'étagère inférieure 1215x405x15 mm</p> <p>* Trennwand von der oberen Platte bis zur unteren Platte des Fachs: 1215x405x15 mm</p>	3
	KDIV05-00000001	<p>* Divisorio dal cielo al fondo del vano per armadi sovrapposti, 824x420x15 mm</p> <p>* Divider top-bottom for multi-compartments lockers, 824x420x15 mm</p> <p>* Séparation du toit au fond pour vestiaires penderie, 824x420x15 mm</p> <p>* Trennwand vom oberen Regalboden bis zum Schrankboden für übereinander angeordnete Schränke, 824x420x15 mm</p>	2

### Ricambi: Serrature e passe-partout

Spare parts: Locks and Masterkey

Pièces détachées : Serrures et passe-partout

Ersatzteile: Schlösser und Master-Schlüssel

CODICE Code Code Code	DESCRIZIONI Descriptions Descriptions Beschreibung
ZPSPT0	<p><b>Chiave passepartout serratura a chiavi 1000 combinazioni</b></p> <p>Masterkey for key lock 1000 combinations</p> <p>Passe-partout pour serrure à clé 1000 combinaisons</p> <p>Master-Schlüssel für Schlüsselschloss mit 1000 Kombinationen</p>
ZPSPT3	<p><b>Chiave passepartout serratura combinazione meccanica</b></p> <p>Masterkey for mechanical combination lock</p> <p>Clé passepartout pour serrure a combinaison mécanique</p> <p>Master-Schlüssel für mechanisches Kombinationsschloss</p>
ZPSPT4	<p><b>Chiave passepartout serratura a moneta</b></p> <p>Masterkey for coin lock</p> <p>Clé passepartout pour serrure à monnaie</p> <p>Master-Schlüssel für Münzschloss</p>
ZPSPT8	<p><b>Chiave passepartout serratura elettronica</b></p> <p>Masterkey for electronic lock</p> <p>Clé passepartout pour serrure électronique</p> <p>Master-Schlüssel für elektronisches Schloss</p>
ZPSPT10	<p><b>**Chiave di programmazione per serratura elettronica</b></p> <p>**Programming key for electronic lock</p> <p>**Clé de programmation pour serrure électronique</p> <p>**Programmierschlüssel für elektronisches Schloss</p>
ZSE2CD	<p><b>Serratura con doppia chiave antitrauma 1000 combinazioni</b></p> <p>Lock with double anti-trauma key 1000 combinations</p> <p>Serrure avec double clé antitraumatisme 1000 combinaisons</p> <p>Schloss mit doppeltem Anti-Trauma-Schlüssel mit 1000 Kombinationen</p>
ZSE2CS	<p><b>Serratura con doppia chiave antitrauma 1000 combinazioni per anta inferiore a "Z"</b></p> <p>Lock with anti-trauma double key 1000 combinations for bottom 'Z' door</p> <p>Serrure avec double clé antitraumatisme 1000 combinaisons pour porte inférieure à L</p> <p>Schloss mit doppeltem Anti-Trauma-Schlüssel mit 1000 Kombinationen für untere „Z“-Tür</p>

\* Chiodini di fissaggio inclusi; per l'acquisto di questo accessorio contattare l'ufficio commerciale - Fixing nails included; contact the sales department to purchase this accessory - Clous de fixation inclus; contactez le service commercial pour acheter cet accessoire - Befestigungsnägel inklusive; wenden sie sich für den kauf dieses zubehörs bitte ab die vertriebsabteilung.

\*\* Le serrature arrivano già programmate secondo utilizzo pubblico o privato, questo accessorio serve esclusivamente per il cambio utilizzo.

\*\* The locks are delivered pre-programmed according to public or private use; this accessory is only for changing use.

\*\* Les serrures sont déjà programmées en fonction de l'usage public ou privé, cet accessoire sert exclusivement au changement d'utilisation.

\*\* Die Schlösser werden bereits für den öffentlichen oder privaten Gebrauch programmiert geliefert. Dieses Zubehör dient ausschließlich zur Änderung des Verwendungszwecks.

# Quadro

## accessori - accessories - accessoires - zubehör

### Ricambi: Serrature e passe-partout

Spare parts: Locks and Masterkey

Pièces détachées : Serrures et passe-partout

Ersatzteile: Schlösser und Master-Schlüssel

CODICE Code Code Code	DESCRIZIONI Descriptions Descriptions Beschreibung
ZSELUC	<b>Serratura lucchettabile</b> Padlock lock Serrure à cadenas Schloss mit Vorhängeschloss
ZSELUCSX	<b>Serratura lucchettabile per anta inferiore a "Z"</b> Padlock lock for lower 'Z' door Serrure cadénassable pour porte inférieure à L Verschließbares Schloss für untere „Z“-Tür
ZSEMON	<b>Serratura a moneta (compatibile con moneta da 1 €)</b> Coin lock (designed for 1 € coin) Serrure à monnaie (1 €) Münzschloss (kompatibel mit 1 € Münze)
ZSECOM	<b>*** Serratura a combinazione meccanica</b> *** Mechanical combination lock *** Serrure a combinaison mécanique *** Mechanisches Kombinationsschloss
ZSELET	<b>*** Serratura a combinazione elettronica con tastiera</b> *** Electronic combination lock with keypad *** Serrure à combinaison électronique avec clavier *** Elektronisches Kombinationsschloss mit Tastatur
ZSELET2	<b>*** Serratura elettronica con Badge RFID</b> *** Electronic lock with RFID Badge *** Serrure électronique avec Badge RFID *** Elektronisches Schloss mit RFID-Ausweis
ZBADGE	<b>Badge per serratura elettronica RFID</b> Badge for electronic RFID lock Badge pour serrure électronique RFID Ausweis für elektronisches RFID-Schloss
ZKSESC	<b>Kit serratura con aste per chiusura a tre vie H180 cm, per armadi spogliatoio</b> 3 closing way locking system kit H180 cm, for lockers Kit serrure avec barres pour fermeture à 3 voies H180 cm, pour vestiaires Schloss-Montagesatz mit Riegeln für Dreipunktverriegelung H180 cm, für Umkleideschränke
ZCHILU	<b>Lucchetto</b> Padlock Cadenas Vorhängeschloss

\*\*\* Consegna dai 30 a 40 giorni lavorativi data ordine; specificare in fase di ordine se l'utilizzo richiesto è per uso pubblico o privato.

\*\*\* Delivery within 30 to 40 working days from order date; please specify at the time of order whether the intended use is for public or private use.

\*\*\* Livraison sous 30 à 40 jours ouvrables à compter de la date de commande ; veuillez préciser lors de la commande si l'utilisation prévue est publique ou privée.

\*\*\* Lieferung innerhalb von 30 bis 40 Werktagen ab Bestelldatum; bitte bei der Bestellung angeben, ob die Nutzung für den öffentlichen oder privaten Gebrauch vorgesehen ist.

# Quadro

## accessori aggiuntivi - additional accessories - accessoires supplémentaires - weiteres zubehör

ARTICOLO Item Article Artikel	CODICE Code Code Code	DESCRIZIONI Descriptions Descriptions Beschreibung
	TESORSER	<b>Tesoretto con serratura, 250x230x100 mm</b> Security box with lock, 250x230x100 mm Casier avec serrure, 250x230x100 mm Schließfach, 250x230x100 mm
	KPCB01	<b>Porta ciabatte per spogliatoio (art. 251, 252, 253)</b> Slippers holder (art. 251, 252, 253) Support pour tongues pour vestiaire (art. 251, 252, 253) Pantoffelhalter für Umkleideschrank (art. 251, 252, 253)
	KCS200	<b>Cassetto con serratura, colore standard RAL 7035</b> Lockable drawer standard color RAL 7035 Tiroir avec serrure, colore standard RAL 7035 Schublade mit Schloss, Standardfarbe RAL 7035
	KVASCH1	<b>Vaschetta portascarpe in plastica</b> Plastic tray container Bac pour chaussures en plastique Schuhablage aus Kunststoff
	ZKPRO2	<b>Kit 4 piedini regolabili</b> Kit, 4 adjustable feet Kit 4 pieds réglables Montagesatz mit 4 verstellbaren Füßen
	ZKCPPL	<b>Kit copri piede in plastica, 60x60x100 mm</b> Kit, 4 plastic protection feet, 60x60x100 mm Kit couvre pieds en plastique, 60x60x100 mm Montagesatz mit Kunststoff-Fußabdeckungen, 60x60x100 mm
	ZREGAT	<b>Kit 2 reggitubo/asta in PVC per spogliatoi</b> Kit, 2 PVC clothes hanger holder Kit 2 support barre en PVC pour vestiaires Montagesatz mit 2 PVC-Rohr-/Stangenhaltern für Umkleideschränke
	KSPECCHIO	<b>Specchio in plexiglass 145x192x2</b> Plexiglass mirror 145x192x2 Miroir en plexiglass 145x192x2 Plexiglasspiegel, 145x192x2 mm
	KPINOX	<b>** Kit piedi in inox</b> ** Kit, 4 inox feet ** Kit de pieds en acier inox **Montagesatz mit Edelstahlfüßen

\*\* Ricambio esclusivamente per mobili già con piedi in inox; la variante su piedi in inox è configurabile, ma richiede un supplemento



\*\* Spare exclusively for lockers already setted with inox feet; the variant on inox feet is configurable as additional charge



\*\* Remplacement uniquement pour les meubles déjà équipés de pieds en inox ; la variante de pieds en inox est configurable, mais nécessite un supplément de prix

\*\* Ersatzteil nur für Möbel, die bereits mit Edelstahlfüßen ausgestattet sind; die Variante mit Edelstahlfüßen ist konfigurierbar, erfordert jedoch einen Aufpreis

# Quadro

accessori aggiuntivi - additional accessories - accessoires supplémentaires - weiteres zubehör

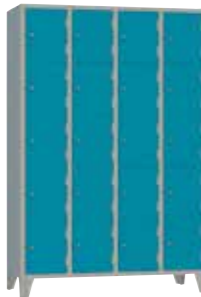
ARTICOLO Item Article Artikel	CODICE Code Code Code	DESCRIZIONI Descriptions Descriptions Beschreibung
	KGPS	<b>Porta asciugamani con gancio</b> Bathrobe and towels support Porte serviettes avec crochet Handtuchhalter mit Haken
	KGA5AK	<b>Ganci appendiabiti zincati e cromati per tubo appendi abiti, 5 pezzi, 57x50x50 mm</b> Galvanised and chrome-plated clothes rail hooks, 5 units, 57x50x50 mm Crochets pour habits zingué et chromé pour barre porte cintre, 5 pièces, 57x50x50 mm Verzinkte und verchromte Kleiderhaken für Kleiderstange, 5 Stück, 57x50x50 mm

ARTICOLO Item Article Artikel	DESCRIZIONI Descriptions Descriptions Beschreibung	
	<b>* Anta in HPL laminato solo per casellari, per ante intere e sovrapposte su progetto.</b> * Laminated HPL door only for filing cabinets, for full and overlapping doors by design. * Porte en stratifié HPL uniquement pour les casiers, pour les vestiaires et les vestiaires penderie sur projet. * Tür aus HPL-Laminat nur für Schließfächer, für vollständige und übereinander angeordnete Türen auf Anfrage.	A richiesta On request Sur demande Auf Anfrage
	<b>* Anta in plexiglass solo per casellari, per ante intere e sovrapposte su progetto.</b> * Plexiglass door for filing cabinets only, for whole and overlapping doors by design. * Porte en plexiglas uniquement pour les casiers, pour les vestiaires et les vestiaires penderie sur projet. * Tür aus Plexiglas nur für Schließfächer, für vollständige und übereinander angeordnete Türen auf Anfrage.	A richiesta On request Sur demande Auf Anfrage

\* Per quotazioni contattare l'ufficio commerciale: [offerte@armet.it](mailto:offerte@armet.it)  
 \* For quotations, please contact the sales office: [export@armet.it](mailto:export@armet.it)  
 \* Pour les devis, veuillez contacter le service commercial : [export@armet.it](mailto:export@armet.it)  
 \* Für Angebote wenden Sie sich bitte an den Vertrieb: [export@armet.it](mailto:export@armet.it)



# Quadro

colori - colors - couleurs - farben



**1 anta**  
1 door  
1 porte  
1 Tür  
-  
H mm 1615



**Anta sovrapposta a "Z"**  
"Z" door  
Porte à L  
Übereinander angeordnete „L“-Tür  
-  
H mm 1210

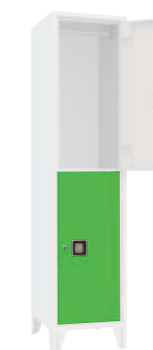

**Colonna 2 ante sovrapposte**  
2 overlapping doors column  
Colonne avec 2 portes superposées  
Säule mit 2 übereinander angeordneten Türen  
-  
H mm 805



**Colonna 3 ante sovrapposte**  
3 overlapping doors column  
Colonne avec 3 portes superposées  
Säule mit 3 übereinander angeordneten Türen  
-  
H mm 538



**Colonna 4 ante sovrapposte**  
4 overlapping doors column  
Colonne avec 4 portes superposées  
Säule mit 4 übereinander angeordneten Türen  
-  
H mm 403

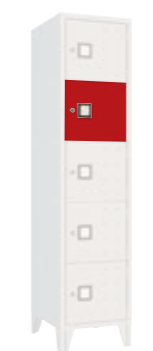

**Colonna 5 ante sovrapposte**  
5 overlapping doors column  
Colonne avec 5 portes superposées  
Säule mit 5 übereinander angeordneten Türen  
-  
H mm 320

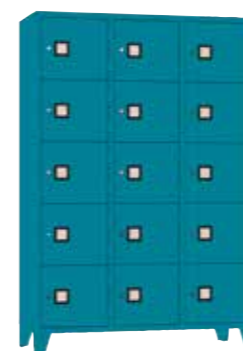

**Colorazione completa dell'armadio | Per quotazioni contattare l'ufficio commerciale: offerte@armet.it**  
Full cabinet coloring | For quotations, please contact the sales office: export@armet.it  
Coloration complète de l'armoire | Pour les devis, veuillez contacter le service commercial : export@armet.it  
Komplettlackierung des Schrankes | Für Angebote wenden Sie sich bitte an den Vertrieb: export@armet.it

**A richiesta** - On request - Sur demande - Auf Anfrage

**Colori disponibili**  
Colors available - Couleurs disponibles - Erhältliche Farben

**RAL**



**Colori disponibili**  
Colors available - Couleurs disponibles - Erhältliche Farben

**HPL**



# 3\_Schedo

L'operatività quotidiana trova un pratico compagno di lavoro nella linea Schedo: soluzioni di archiviazione e classificazione per l'ufficio in un'ampia gamma di arredi disponibili con soluzioni a giorno, ante cieche o vetrate.

Ogni dettaglio è progettato per contenere in perfetto ordine e in tutta sicurezza i documenti dell'ufficio.

Daily operations find a practical companion with the Schedo line: filing and classification solutions for the office in a wide range of furniture available with open, solid or glass doors. Every detail is designed to hold office documents in perfect order and safety.

Les opérations quotidiennes trouvent un compagnon pratique dans la ligne Schedo : solutions de classement et d'archivage pour bureau dans une large gamme de meubles disponibles avec des solutions ouvertes, portes pleines ou vitrées. Chaque détail est conçu pour contenir les documents du bureau dans un ordre parfait et les garder en toute sécurité.

Der Alltag findet einen praktischen Arbeitsbegleiter in der Produktreihe Schedo: Archivierungs- und Klassifizierungslösungen für das Büro in einer breiten Auswahl an Möbeln, erhältlich mit offenen Fächern, blinden Türen oder Glasfronten. Jedes Detail ist darauf ausgelegt, die Bürodokumente sicher und perfekt geordnet zu verwahren.



**Ambiti di utilizzo:**  
**ufficio, scuola, biblioteche.**

Areas of use:  
office, school, libraries.

Domaines d'utilisation :  
bureaux, écoles, bibliothèques.

Einsatzgebiete:  
Büro, Schule, Bibliotheken.



# SCHEDO

## modelli tipici

Disponiamo dei classici mobili ad ante scorrevoli in metallo oppure in elegante vetro temperato, ma anche a serranda in PVC. Se le ante scorrevoli non sono la soluzione più adatta nessun problema: il nostro catalogo comprende anche robusti armadi o librerie con ante battenti o a giorno. Tutti i modelli sono disponibili in diverse misure e altezze.



Armadio monoblocco ante a battente



Armadio smontato ante scorrevoli



Armadio smontato ante scorrevoli in vetro temperato



Classificatore 4 cassetti

### SCHEDO Typical models

We have classic sliding door furniture in metal or elegant tempered glass, but also PVC roller shutters.

If sliding doors are not the most suitable solution, no problem: our catalogue also includes robust hinged door cabinets or open bookcase cabinets. All models are available in different sizes and heights.

### SCHEDO modèles typiques

Nous proposons des meubles classiques avec portes coulissantes en métal ou en élégant verre trempé, mais aussi à rideaux en PVC. Si les portes coulissantes ne sont pas votre solution, pas de problèmes: notre catalogue comprend également des armoires robustes avec des portes battantes ou des armoires-bibliothèques ouvertes. Tous les modèles sont disponibles en tailles et hauteurs différentes.

### SCHEDO Typische modelle

Wir bieten die klassischen Metallschränke mit Schiebetüren oder elegante Schiebetüren aus gehärtetem Glas, sowie Schränke mit PVC-Rolläden. Wenn Schiebetüren nicht die ideale Lösung sind, kein Problem: Unser Katalog umfasst auch robuste Schränke mit Flügeltüren oder offene Regalschränke. Alle Modelle sind in verschiedenen Größen und Höhen erhältlich.

# SCHEDO

## Principali caratteristiche costruttive

I ripiani mobili, montati su supporti metallici zincati, sono regolabili su cremagliera: questa flessibilità consente di riporre oggetti di diverse dimensioni ottimizzando al massimo lo spazio a disposizione. Inoltre, sono pensati per alloggiare raccoglitori e faldoni per ufficio, ma anche cartelle sospese a lettura verticale. Gli armadi della linea permettono la creazione di composizioni formate da armadi alti, affiancati o sormontati dai nostri armadi bassi, che possono fungere sia da librerie che da sopralzi.

### SCHEDO Main construction features

The movable shelves, mounted on galvanised metal supports, are adjustable on a rack: this flexibility allows objects of different sizes to be stored while optimising the available space. In addition, they are designed to accommodate office binders and folders, as well as vertically suspended folders. The cabinets in the line allow for the creation of compositions made up of tall cabinets, placed side by side or topped with our low cabinets, which can serve as either bookcases or overhead units.

### SCHEDO Caractéristiques principales de construction

Les étagères ajustables, montées sur des supports en métal galvanisé, sont réglables sur crémaillère : cette flexibilité permet de stocker des objets de différentes tailles tout en optimisant l'espace disponible. De plus, ils sont conçus pour accueillir des classeurs et des dossiers suspendus. Les armoires de la gamme permettent de créer des compositions constituées d'armoires hautes, juxtaposées ou surmontées de nos armoires basses, qui peuvent servir de bibliothèques ou de rehausse.

### SCHEDO Hauptkonstruktionsmerkmale

Die auf verzinkten Metallträgern montierten, regulierbaren Regalböden sind auf einem Zahnregal verstellbar: Diese Flexibilität ermöglicht es, Gegenstände unterschiedlicher Größen zu verstauen und den verfügbaren Raum optimal zu nutzen. Zudem sind sie so konzipiert, dass sie sowohl Akten- und Büroordner als auch hängende Ordner mit vertikaler Lesrichtung aufnehmen können. Die Schränke der Produktlinie ermöglichen die Gestaltung von Kombinationen aus hohen Schränken, die nebeneinander gestellt oder mit unseren niedrigen Schränken überbaut werden können, welche sowohl als Bücherregale als auch als Aufsätze dienen können.



# Schedo: i modelli

## the models - les modèles - die modelle

### INFORMAZIONI GENERALI DELLA LINEA

Misure: Larghezza x Profondità x Altezza (mm)  
Salvo dove diversamente specificato, armadi SMONTATI, da assemblare  
Prezzo base corpo + ante: RAL 7035

### GENERAL INFORMATION OF THE LINE

Measurements: Width x Depth x Height (mm)  
Unless otherwise specified, DISASSEMBLED lockers, to be assembled  
Base price body + doors: RAL 7035

### INFORMATIONS GÉNÉRALES DE LA LIGNE

Dimensions : Largeur x Profondeur x Hauteur (mm)  
Sauf indication contraire, armoires DÉMONTÉES, à assembler  
Prix de base corps + portes: RAL 7035

### ALLGEMEINE INFORMATIONEN ZUR PRODUKTREIHE

Maße: Breite x Tiefe x Höhe (mm)  
Sofern nicht anders angegeben, werden die Schränke zerlegt geliefert und müssen zusammgebaut werden  
Grundpreis Korpus + Türen: RAL 7035

**1** Anta: a battente / scorrevole / a giorno  
Door: hinged / sliding / open  
Porte : battante / coulissante / à jour  
Tür: Flügeltür/Schiebetür/offen

**2** Serratura a pulsante o standard, con doppia chiave antitrauma  
Push-button or standard lock, with anti-shock double key  
Serrure à bouton-poussoir ou standard, avec double clé anti-choc  
Druckknopf- oder Standardschloss mit stoßsicherem Doppelschlüssel

**3** Base su zoccolo  
Base on plinth  
Base sur socle  
Basis auf Sockel

**4** Ripiani predisposti per cartelle sospese  
Shelves for hanging folders  
Étagères pour dossiers suspendus  
Regale für Hängemappen vorbereitet

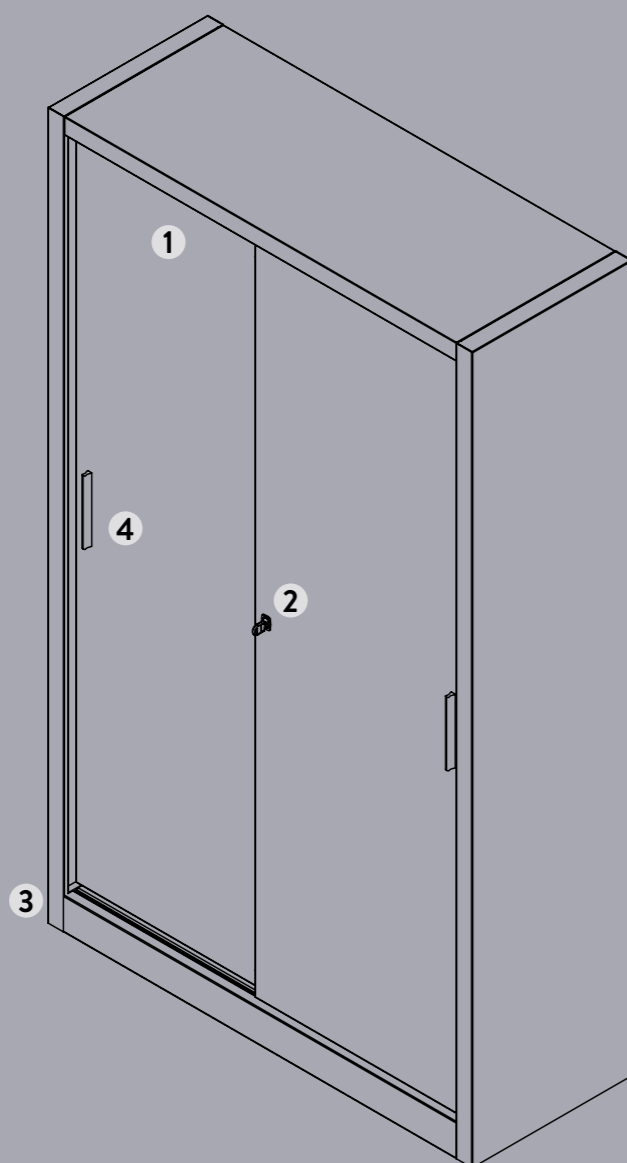

Scansiona il codice QR per le caratteristiche degli armadi e le altre configurazioni: [www.armet.it](http://www.armet.it)  
Scan the QR code for cabinet features and other configurations: [www.armet.it](http://www.armet.it)  
Scannez le code QR pour connaître les caractéristiques de l'armoire et d'autres configurations: [www.armet.it](http://www.armet.it)  
Scannen Sie den QR-Code für Schrankfunktionen und andere Konfigurationen: [www.armet.it](http://www.armet.it)

# Schedo: i modelli

**Armadi monoblocco ante battenti** - Monobloc lockers with hinged doors  
Armoires monobloc à portes battantes - Monoblock-Schränke mit Flügeltüren



**740-00000000001**  
-  
**Armadio ufficio, 4 ripiani**  
Office cabinet, 4 shelves  
Armoire de bureau, 4 étagères  
Büroschrank, 4 Regalböden  
-  
1000 x 450 x 2000  
m<sup>3</sup> 0,90 63 kg

**Armadi smontati ante battenti** - Disassembled lockers with hinged doors  
Armoires démontées à portes battantes - Demontierte Schränke mit Flügeltüren



**S10A-B1212**  
-  
**Armadio ufficio, 4 ripiani**  
Office cabinet, 2 opposite doors,  
4 shelves  
Armoire de bureau 4 étagères  
Büroschrank, 4 Regalböden  
-  
1000 x 450 x 2000  
m<sup>3</sup> 0,32 68 kg  
4 colli



**740-00000000002**  
-  
**Armadio ufficio, 4 ripiani, serratura con maniglia**  
Office cabinet,  
4 shelves, handle lock  
Armoire de bureau,  
4 étagères serrure à poignée  
Büroschrank, 4 Regalböden,  
Schloss mit Griff  
-  
1000 x 450 x 2000  
m<sup>3</sup> 0,90 64 kg



**S10L-B1212**  
-  
**Armadio ufficio, 1 ripiano**  
Office cabinet, 2 opposite doors,  
1 shelf  
Armoire de bureau, 1 étagère  
Büroschrank, 1 Regalboden  
-  
1000x450x880  
m<sup>3</sup> 0,20 37 kg  
3 colli



**74S-00000000001**  
-  
**Armadio ufficio, 1 ripiano**  
Office cabinet, 1 shelf  
Armoire de bureau 1 étagère  
Büroschrank, 1 Regalboden  
-  
1000 x 450 x 1000  
m<sup>3</sup> 0,45 33 kg



**840**  
-  
**Armadio ufficio, 4 ripiani zincati, serratura con maniglia, colore RAL 7035**  
Office cabinet, 4 galvanized shelves,  
handle lock, RAL 7035  
Armoire de bureau 4 étagères galvanisées  
serrure à poignée couleur RAL 7035  
Büroschrank, 4 verzinkte Regalböden,  
Schloss mit Griff, Farbe RAL 7035  
-  
1180 x 450 x 2000  
m<sup>3</sup> 1,06 77 kg



**S10A-B1212**

**Armadi smontati con ante scorrevoli** - Disassembled lockers with sliding doors  
Armoires démontées avec portes coulissantes - Demontierte Schränke mit Schiebetüren



**S12A-S1212**

**Armadio ufficio, 4 ripiani**

Office cabinet, sliding doors, 4 shelves  
Armoire de bureau, 4 étagères  
Büroschrank, 4 Regalböden

1200 x 450 x 2000  
m<sup>3</sup> 0,37 72 kg  
4 colli



**S12L-S1212**

**Armadio ufficio, 1 ripiano**

Office cabinet, sliding doors, 1 shelf  
Armoire de bureau, 1 étagère  
Büroschrank, 1 Regalboden

1200 x 450 x 880  
m<sup>3</sup> 0,19 39 kg  
3 colli



**S15L-S1212**

**Armadio ufficio, 1+1 ripiani**

Office cabinet, sliding doors, 1+1 shelves  
Armoire de bureau, 1+1 étagères  
Büroschrank, 1+1 Regalböden

1500 x 450 x 880  
m<sup>3</sup> 0,30 51 kg  
4 colli



**S18L-S1212**

**Armadio ufficio, 1+1 ripiani**

Office cabinet, sliding doors, 1+1 shelves  
Armoire de bureau, 1+1 étagères  
Büroschrank, 1+1 Regalböden

1800 x 450 x 880  
m<sup>3</sup> 0,34 59 kg  
4 colli



**S15A-S1212**

**Armadio ufficio, 4+4 ripiani**

Office cabinet, sliding doors, 4+4 shelves  
Armoire de bureau, 4 +4 étagères  
Büroschrank, 4+4 Regalböden

1500 x 450 x 2000  
m<sup>3</sup> 0,51 97 kg  
4 colli



**S12O-S1212**

**Armadio ufficio, 1 ripiano**

Office cabinet, sliding doors, 1 shelf  
Armoire de bureau, 1 étagère  
Büroschrank, 1 Regalboden

1200 x 450 x 680  
m<sup>3</sup> 0,18 34 kg  
3 colli



**S15O-S1212**

**Armadio ufficio, 1+1 ripiani**

Office cabinet, sliding doors, 1+1 shelves  
Armoire de bureau, 1+1 étagères  
Büroschrank, 1+1 Regalböden

1500 x 450 x 680  
m<sup>3</sup> 0,29 42 kg  
4 colli



**S18O-S1212**

**Armadio ufficio, 1+1 ripiani**

Office cabinet, sliding doors, 1+1 shelves  
Armoire de bureau, 1+1 étagères  
Büroschrank, 1+1 Regalböden

1800 x 450 x 680  
m<sup>3</sup> 0,32 50 kg  
4 colli



**S18A-S1212**

**Armadio ufficio, 4+4 ripiani**

Office cabinet, sliding doors, 4+4 shelves  
Armoire de bureau, 4+4 étagères  
Büroschrank, 4+4 Regalböden

1800 x 450 x 2000  
m<sup>3</sup> 0,56 110 kg  
4 colli



S18A-S1212



S12L-S1212

**Armadi smontati con ante scorrevoli in vetro temperato** - Disassembled lockers with tempered glass sliding doors  
 Armoires démontées avec portes coulissantes en verre tempéré - Demontierte Schränke mit Schiebetüren aus gehärtetem Glas



**S12A-V1212**  
 -  
**Armadio ufficio, 4 ripiani**  
 Office cabinet, sliding doors, 4 shelves  
 Armoire de bureau, 4 étagères  
 Büroschrank, 4 Regalböden  
 -  
 1200 x 450 x 2000  
 m<sup>3</sup> 0,37 105 kg  
 4 colli



**S12L-V1212**  
 -  
**Armadio ufficio, 1 ripiano**  
 Office cabinet, sliding doors, 1 shelf  
 Armoire de bureau, 1 étagère  
 Büroschrank, 1 Regalboden  
 -  
 1200 x 450 x 880  
 m<sup>3</sup> 0,19 61 kg  
 3 colli



**S15L-V1212**  
 -  
**Armadio ufficio, 1+1 ripiani**  
 Office cabinet, sliding doors, 1+1 shelves  
 Armoire de bureau, 1+1 étagères  
 Büroschrank, 1+1 Regalböden  
 -  
 1500 x 450 x 880  
 m<sup>3</sup> 0,30 73 kg  
 4 colli



**S18L-V1212**  
 -  
**Armadio ufficio, 1+1 ripiani**  
 Office cabinet, sliding doors, 1+1 shelves  
 Armoire de bureau, 1+1 étagères  
 Büroschrank, 1+1 Regalböden  
 -  
 1800 x 450 x 880  
 m<sup>3</sup> 0,34 85 kg  
 4 colli



**S15A-V1212**  
 -  
**Armadio ufficio, 4+4 ripiani**  
 Office cabinet, sliding doors, 4+4 shelves  
 Armoire de bureau, 4+4 étagères  
 Büroschrank, 4+4 Regalböden  
 -  
 1500 x 450 x 2000  
 m<sup>3</sup> 0,51 75 kg  
 4 colli



**S12O-V1212**  
 -  
**Armadio ufficio, 1 ripiano**  
 Office cabinet, sliding doors, 1 shelf  
 Armoire de bureau, 1 étagère  
 Büroschrank, 1 Regalboden  
 -  
 1200 x 450 x 680  
 m<sup>3</sup> 0,18 68 kg  
 3 colli



**S15O-V1212**  
 -  
**Armadio ufficio, 1+1 ripiani**  
 Office cabinet, sliding doors, 1+1 shelves  
 Armoire de bureau, 1+1 étagères  
 Büroschrank, 1+1 Regalböden  
 -  
 1500 x 450 x 680  
 m<sup>3</sup> 0,29 81 kg  
 4 colli



**S18O-V1212**  
 -  
**Armadio ufficio, 1+1 ripiani**  
 Office cabinet, sliding doors, 1+1 shelves  
 Armoire de bureau, 1+1 étagères  
 Büroschrank, 1+1 Regalböden  
 -  
 1800 x 450 x 680  
 m<sup>3</sup> 0,32 94 kg  
 4 colli



**S18A-V1212**  
 -  
**Armadio ufficio, 4+4 ripiani**  
 Office cabinet, sliding doors, 4+4 shelves  
 Armoire de bureau, 4+4 étagères  
 Büroschrank, 4+4 Regalböden  
 -  
 1800 x 450 x 2000  
 m<sup>3</sup> 0,56 126 kg  
 4 colli



S12A-V1212



S12L-V1212

**Armadi smontati a giorno** - Disassembled open cabinets  
Armoires démontés à jour - Demontierte Regalschränke



**S10A-G0012**

**Armadio ufficio a giorno, 4 ripiani**

Office cabinet, open,  
4 shelves  
Armoire de bureau à jour,  
4 étagères  
Büroschrank, offen,  
4 Regalböden

1000 x 450 x 2000  
m<sup>3</sup> 0,33 53 kg  
4 colli



**S10L-G0012**

**Armadio ufficio a giorno, 1 ripiano**

Office cabinet, open,  
1 shelf  
Armoire de bureau à jour,  
1 étagère  
Büroschrank, offen,  
1 Regalboden

1000 x 450 x 880  
m<sup>3</sup> 0,20 29 kg  
3 colli



**S12A-G0012**

**Armadio ufficio a giorno, 4 ripiani**

Office cabinet, open,  
4 shelves  
Armoire de bureau à jour,  
4 étagères  
Demontierter Büroschrank, offen,  
4 Regalböden

1200 x 450 x 2000  
m<sup>3</sup> 0,37 57 kg  
4 colli



**S12L-G0012**

**Armadio ufficio a giorno, 1 ripiano**

Office cabinet, open,  
1 shelf  
Armoire de bureau à jour,  
1 étagère  
Büroschrank, offen,  
1 Regalboden

1200 x 450 x 880  
m<sup>3</sup> 0,19 32 kg  
3 colli



**S15A-G0012**

**Armadio ufficio a giorno, 4+4 ripiani**

Office cabinet, open,  
4+4 shelves  
Armoire de bureau à jour,  
4+4 étagères  
Büroschrank, offen,  
4+4 Regalböden

1500 x 450 x 2000  
m<sup>3</sup> 0,51 73 kg  
4 colli



**S15L-G0012**

**Armadio ufficio a giorno, 1+1 ripiani**

Office cabinet, open,  
1+1 shelves  
Armoire de bureau à jour,  
1+1 étagères  
Büroschrank, offen,  
1+1 Regalböden

1500 x 450 x 880  
m<sup>3</sup> 0,30 42 kg  
4 colli



**S18A-G0012**

**Armadio ufficio a giorno, 4+4 ripiani**

Office cabinet, open,  
4+4 shelves  
Armoire de bureau à jour,  
4+4 étagères  
Büroschrank, offen,  
4+4 Regalböden

1800 x 450 x 2000  
m<sup>3</sup> 0,56 82 kg  
4 colli



**S18L-G0012**

**Armadio ufficio a giorno, 1+1 ripiani**

Office cabinet, open,  
1+1 shelves  
Armoire de bureau à jour,  
1+1 étagères  
Büroschrank, offen,  
1+1 Regalböden

1800 x 450 x 880  
m<sup>3</sup> 0,34 47 kg  
4 colli

**Armadi smontati a giorno** - Disassembled open cabinets  
Armoires démontés à jour - Demontierte Regalschränke



**S12O-G0012**

**Armadio ufficio a giorno, 1 ripiano**

Office cabinet, open,  
1 shelf  
Armoire de bureau à jour,  
1 étagère  
Büroschrank, offen,  
1 Regalboden

1200 x 450 x 680  
m<sup>3</sup> 0,18 30 kg  
3 colli



**S15O-G0012**

**Armadio ufficio a giorno, 1+1 ripiani**

Office cabinet, open,  
1+1 shelves  
Armoire de bureau à jour,  
1+1 étagères  
Büroschrank, offen,  
1+1 Regalböden

1500 x 450 x 680  
m<sup>3</sup> 0,29 38 kg  
4 colli



**S18O-G0012**

**Armadio ufficio a giorno, 1+1 ripiani**

Office cabinet, open,  
1+1 shelves  
Armoire de bureau à jour,  
1+1 étagères  
Büroschrank, offen,  
1+1 Regalböden

1800 x 450 x 680  
m<sup>3</sup> 0,32 45 kg  
4 colli

**Armadi smontati con ante a serranda** - Disassembled lockers with shutter doors  
Armoires démontés avec portes à rideaux - Demontierte Schränke mit Rolladentüren



**410-00000000001**

**Armadio ufficio 2 ante a serranda, 4 ripiani colore RAL 7035**

Rolling 2 doors office cabinet,  
4 shelves RAL 7035  
Armoire de bureau 2 portes à rideaux 4  
étagères couleur ral 7035  
Büroschrank mit 2 Rolladentüren,  
4 Regalböden, Farbe RAL 7035

1000 x 450 x 2000  
m<sup>3</sup> 0,37 81 kg  
4 colli



**412-00000000001**

**Armadio ufficio 2 ante a serranda, 4 ripiani colore RAL 7035**

Rolling 2 doors office cabinet,  
4 shelves RAL 7035  
Armoire de bureau 2 portes à rideaux 4  
étagères couleur RAL 7035  
Büroschrank mit 2 Rolladentüren,  
4 Regalböden, Farbe RAL 7035

1200 x 450 x 2000  
m<sup>3</sup> 0,42 92 kg  
4 colli



**418-00000000001**

**Armadio ufficio 2 ante a serranda, 4 ripiani colore RAL 7035**

Rolling 2 doors office cabinet,  
4 shelves RAL 7035  
Armoire de bureau 2 portes a rideaux  
4 étagères couleur RAL 7035  
Büroschrank mit 2 Rolladentüren,  
4 Regalböden, Farbe RAL 7035

1800 x 450 x 2000  
m<sup>3</sup> 0,58 118 kg  
4 colli

**Armadi di sicurezza, smontati** - Disassembled safety lockers  
Armoires de sécurité, démontés - Sicherheitsschränke, demontiert



**511**  
- **Armadio di sicurezza 30/10 smontato, con serratura doppia mappa a triplice espansione, 4 ripiani colore RAL 7035**  
Reinforced disassembled cabinet 30/10, with triple expansion double kit lock, 4 shelves, color RAL 7035  
Armoire de sécurité 30/10 démonté avec double serrure triple expansion 4 étagères couleur RAL 7035  
Sicherheitsschrank 30/10 demontiert, mit doppeltem Schloss, doppelte Karte mit dreifacher Expansion, 4 Regalböden, Farbe RAL 7035  
-  
1000 x 500 x 2000  
m<sup>3</sup> 0,67 244 kg  
8 colli



**510**  
- **Armadio rinforzato 12/10 smontato, 4 ripiani colore RAL 7035**  
Reinforced disassembled cabinet 12/10, 4 shelves, color RAL 7035  
Armoire renforcé 12/10 démonté 4 étagères couleur RAL 7035  
Verstärkter Schrank 12/10 demontiert, 4 Regalböden, Farbe RAL 7035  
-  
1000 x 500 x 2000  
m<sup>3</sup> 0,38 100 kg  
5 colli

**Classificatori monoblocco** - Monobloc filing cabinets  
Classeurs monibloc - Monoblock-Aktenschrank



**2CL-12**  
- **Classificatore 2 cassetti con chiusura centralizzata colore RAL 7035**  
Filing cabinet 2 drawers, central locking system RAL 7035  
Classeur 2 tiroirs avec fermeture centralisé couleur RAL 7035  
Aktenschrank mit 2 Schubladen und zentraler Verriegelung, Farbe RAL 7035  
-  
500 x 680 x 760  
m<sup>3</sup> 0,21 32 kg



**3CL-12**  
- **Classificatore 3 cassetti con chiusura centralizzata colore RAL 7035**  
Filing cabinet 3 drawers, central locking system RAL 7035  
Classeur 3 tiroirs avec fermeture centralisé couleur RAL 7035  
Aktenschrank mit 3 Schubladen und zentraler Verriegelung, Farbe RAL 7035  
-  
500 x 680 x 1080  
m<sup>3</sup> 0,30 48 kg



**4CL-12**  
- **Classificatore 4 cassetti con chiusura centralizzata colore RAL 7035**  
Filing cabinet 4 drawers, central locking system RAL 7035  
Classeur 4 tiroirs avec fermeture centralisé couleur RAL 7035  
Aktenschrank mit 4 Schubladen und zentraler Verriegelung, Farbe RAL 7035  
-  
500 x 680 x 1400  
m<sup>3</sup> 0,39 55 kg

**Cartelliere monoblocco** - Monobloc mini-compartments cabinet  
Casier à clapet monobloc - Monoblock-Aktenregale



**620**  
- **Cartelliera a 20 caselle monoblocco, chiusura centralizza colore RAL 7035**  
20 Mini-compartments monobloc cabinet, central locking system RAL 7035  
Casier à clapet 20 cases monobloc fermeture centralisé couleur RAL 7035  
Aktenregal mit 20 Fächern, zentrale Verriegelung, Farbe RAL 7035  
-  
900 x 360 x 2000  
m<sup>3</sup> 0,64 71 kg



**621**  
- **Cartelliera a 20 caselle monoblocco, chiusura con chiavi, indipendente per ogni vano colore RAL 7035**  
20 Mini-compartments monobloc cabinet, key-operated closure, independent for each compartment RAL 7035  
Casier à clapet 20 cases monobloc, fermeture à clé, indépendante pour chaque compartiment couleur RAL 7035  
Aktenregal mit 20 Fächern, Schließung mit Schlüssel, unabhängig für jedes Fach, Farbe RAL 7035  
-  
900 x 360 x 2000  
m<sup>3</sup> 0,64 71 kg



**610**  
- **Cartelliera a 10 caselle monoblocco, chiusura centralizza colore RAL 7035**  
10 Mini-compartments monobloc cabinet, central locking system RAL 7035  
Casier à clapet 10 cases monobloc fermeture centralisé couleur RAL 7035  
Aktenregal mit 10 Fächern, zentrale Verriegelung, Farbe RAL 7035  
-  
900 x 360 x 1060  
m<sup>3</sup> 0,34 40 kg



**611**  
- **Cartelliera a 10 caselle monoblocco, chiusura con chiavi, indipendente per ogni vano colore RAL 7035**  
10 Mini-compartments monobloc cabinet, key-operated closure, independent for each compartment RAL 7035  
Casier à clapet 10 cases monobloc, fermeture à clé, indépendante pour chaque compartiment couleur RAL 7035  
Aktenregal mit 10 Fächern, Schließung mit Schlüssel, unabhängig für jedes Fach, Farbe RAL 7035  
-  
900 x 360 x 1060  
m<sup>3</sup> 0,34 40 kg

**Cassettiera** - Pedestal  
Meuble à tiroirs - Schubladenschrank



**CASSETTIERA03**  
- **Cassettiera a 3 cassetti con chiusura centralizzata su ruote colore RAL 7035**  
3 drawers pedestal, central locking system, on casters RAL 7035  
Meuble à 3 tiroirs avec fermeture centralisé sur roulettes couleur RAL 7035  
Schubladenschrank mit 3 Schubladen und zentraler Verriegelung auf Rollen, Farbe RAL 7035  
-  
420 x 533 x 555  
m<sup>3</sup> 0,16 18 kg

# Schedo

accessori - accessories - accessoires - zubehör

Gi accessori che completano la linea Schedo per l'ufficio agevolano la classificazione mediante cartelle sospese a lettura orizzontale o verticale, ma anche il raggiungimento dei mobili sopralzo posizionati al di sopra degli armadi per ufficio, grazie alla scala scorrevole su guide a supporto.



The accessories completing the Schedo office line facilitate classification by means of hanging folders with horizontal or vertical reading, as well as access to the overhead cabinets positioned above the office cupboards thanks to sliding ladders on support rails.

Les accessoires qui complètent la ligne Schedo pour le bureau facilitent le classement au moyen de dossiers suspendus à lecture horizontale ou verticale, ainsi que l'accès aux armoires suspendues positionnées au-dessus des armoires de bureau grâce à d'échelles coulissantes sur des rails de support.

Die Zubehörteile, die die Produktreihe Schedo für das Büro vervollständigen, erleichtern die Klassifizierung durch hängende Ordner mit horizontaler oder vertikaler Lesrichtung. Sie ermöglichen auch den Zugang zu Ergänzungsschränken, die über den Büroschränken platziert sind, mithilfe einer Schiebetreppe auf Führungsschienen.



# Schedo

## accessori - accessories - accessoires - zubehör



Scansiona il codice QR per consultare le caratteristiche degli accessori e ricambi direttamente sul sito [www.armet.it](http://www.armet.it)

### INFORMAZIONI GENERALI DELLA LINEA

Accessori e ricambi compatibili con gli armadi della serie SCHEDO. Misure: Larghezza x Profondità x Altezza (mm)

### NOTE

Verificare con l'ufficio commerciale la compatibilità di ricambi e accessori con articoli già in proprio possesso. Armet si riserva il diritto di apportare modifiche ai prodotti in qualsiasi momento senza preventive comunicazioni, al fine di migliorare o aggiornare la gamma di prodotti offerta. Per progetti di particolare entità Armet si riserva il diritto di applicare condizioni speciali e migliorative.

Scan the QR code to see the cabinet features and other available configurations directly on [www.armet.it](http://www.armet.it)

### GENERAL INFORMATION OF THE LINE

Accessories and spare parts compatible with the SCHEDO series cabinets. Measurements: Width x Depth x Height (mm)

### NOTES

Please check with the commercial department for compatibility replacements and accessories with the products you already own. Armet reserves the right to make changes to products at any time without prior notice in order to improve or update the product range offered. For particularly significant projects, Armet reserves the right to apply special conditions.

Scannez le code QR pour consulter les caractéristiques des accessoires et pièces de rechange directement sur le site [www.armet.it](http://www.armet.it)

### INFORMATIONS GÉNÉRALES DE LA LIGNE

Accessoires et pièces détachées compatibles avec les armoires de la série SCHEDO. Dimensions : Largeur x Profondeur x Hauteur (mm)

### REMARQUES

Vérifiez auprès du bureau commercial la compatibilité des pièces détachées et accessoires avec les articles que vous possédez déjà. Armet se réserve le droit d'apporter des modifications aux produits à tout moment et sans préavis, afin d'améliorer ou de mettre à jour la gamme de produits proposés. Pour des projets de nature particulièrement importante, Armet se réserve le droit d'appliquer des conditions spéciales et améliorées.

Scannen Sie den QR-Code, um die Eigenschaften von Zubehör und Ersatzteilen direkt auf der Website [www.armet.it](http://www.armet.it) einzusehen

ALLGEMEINE INFORMATIONEN ZUR PRODUKTREIHE  
Zubehör und Ersatzteile kompatibel mit den Schränken der SCHEDO Serie. Maße: Breite x Tiefe x Höhe (mm)

### HINWEISE

Erkundigen Sie sich bei Ihrem Vertriebsbüro nach der Kompatibilität von Ersatzteilen und Zubehör mit Artikeln, die Sie bereits besitzen. Armet behält sich das Recht vor, jederzeit und ohne vorherige Ankündigung Änderungen an den Produkten vorzunehmen, um das Produktangebot zu verbessern oder zu aktualisieren. Für besonders bedeutende Projekte behält sich Armet das Recht vor, besondere und verbesserte Bedingungen anzuwenden.



### Top melaminico colore grigio

Melamine top grey colour  
Top mélamine couleur gris  
Melaminbeschichtete Deckfläche graue farbe

CODICE Code Code Code	DIMENSIONI Dimensions Dimensions Abmessungen	PESO (Kg) Weight Poids Gewicht	VOLUME (m³) Volume Volume Volumen
KTPM10-12	1000x450x20 mm	10	0,09
KTPM12-12	1200x450x20 mm	12	0,09
KTPM15-12	1500x450x20 mm	15	0,14
KTPM18-12	1800x450x20 mm	18	0,16

### Coppia ripiani per armadi RAL 7035

Pair of shelves for cabinets RAL 7035  
Couple d'étagère pour armoires RAL 7035  
Regalbodenpaare für Schränke RAL 7035

CODICE Code Code Code	DESCRIZIONI Descriptions Descriptions Beschreibung	PESO (Kg) Weight Poids Gewicht
KRP100-12	<b>Per armadio lunghezza 100 cm, 994x359x24 mm</b> For cabinet of 100 cm width 994x359x24 mm Pour armoire largeur 100 cm, 994x359x24 mm Für Schrank mit einer Länge von 100 cm, 994x359x24 mm	5
KRP120-12	<b>Per armadio lunghezza 120 cm, 1194x359x24 mm</b> For cabinet of 120 cm width, 1194x359x24 mm Pour armoire largeur 120 cm, 1194x359x24 mm Für Schrank mit einer Länge von 120 cm, 1194x359x24 mm	6
KRP150-12	<b>Per armadio lunghezza 150 cm, 730x359x24 mm</b> For cabinet of 150 cm width Pour armoire larguer 150 cm, 730x359x24 mm Für Schrank mit einer Länge von 150 cm, 730x359x24 mm	4
KRP180-12	<b>Per armadio lunghezza 180 cm, 880x359x24 mm</b> For cabinet of 180 cm width, 880x359x24 mm Pour armoire larguer 180 cm, 880x359x24 mm Für Schrank mit einer Länge von 180 cm, 880x359x24 mm	5

### Ripiani per armadi e accessori

Locker shelves and accessories  
Étagères pour armoires et accessoires  
Regalböden für Schränke und zubehör

CODICE Code Code Code	DESCRIZIONI Descriptions Descriptions Beschreibung	PESO (Kg) Weight Poids Gewicht
ZRP740-00000001	<b>Ripiano singolo per armadio 740 e 74S, RAL 7035</b> <b>995x415x30 mm</b> Single shelf for cabinet 740 and 74S, RAL 7035 995x415x30 mm Étagère simple pour armoire 740 e 74S RAL 7035 995x415x30 mm Einzelner Regalboden für Schrank 740 und 74S, RAL 7035 995x415x30 mm	3
ZRP840	<b>Ripiano zincato per armadio 840,</b> <b>1173x413x30 mm</b> Galvanised shelf for cabinet 840, 1173x413x30 mm Étagère zingué pour armoire 840, 1173x413x30 mm Verzinkter Regalboden für Schrank 840, 1173x413x30 mm	3
KREGZIN	<b>Kit 4 reggipiani zincati</b> Kit, 4 galvanised shelf-supports Kit 4 support zingué Montagesatz mit 4 verzinkten Regalhaltern	

### I ripiani sono venduti già comprensivi dei relativi reggipiani.

The shelves are sold complete with their respective shelf supports.  
Les étagères sont vendues avec leurs supports correspondants.  
Die Regalböden werden inklusive der entsprechenden Halterungen verkauft.

# Schedo

## accessori - accessories - accessoires - zubehör

### Ricambi: Serrature e passe-partout

Spare parts: Locks and Masterkey

Pièces détachées : Serrures et passe-partout

Ersatzteile: Schlösser und Master-Schlüssel





CODICE Code Code Code	DESCRIZIONI Descriptions Descriptions Beschreibung
KSRASC	<b>Serratura per ante scorrevoli, 33x28x19 mm</b> Lock for sliding doors, 33x28x19 mm Serrures pour portes coulissantes, 33x28x19 mm Schloss für Schiebetüren, 33x28x19 mm
KSM740	<b>Kit serratura maniglione con aste, armadi 740 - 840</b> Kit, handle lock with rods for 740 - 840 cabinets Kit serrure à poigné avec barres, armoires 740 - 840 Montagesatz mit Schloss und Griffstangen, Schränke 740 - 840
KSM74S	<b>Kit serratura maniglione con aste, armadio 74S</b> Kit, handle lock with rods for 74S cabinet Kit serrure à poigné avec barres, armoire 74S Montagesatz mit Schloss und Griffstangen, Schrank 74S
KSR740	<b>Kit serratura con aste per chiusura a due vie H200 cm, armadio 740</b> Kit, 2 ways lock with rods H200 cm for 740 cabinet Kit serrure avec barres pour fermeture haut bas H200 cm, armoire 740 Montagesatz mit Schloss und Stangen für Zwei-Wege-Verschluss H200 cm, Schrank 740
KSR74S	<b>Kit serratura con aste per chiusura a due vie H100 cm, armadio 74S</b> Kit, 2 ways lock with rods H100 cm for 74S cabinet Kit serrure avec barres pour fermeture haut bas H100 cm, armoire 74S Montagesatz mit Schloss und Stangen für Zwei-Wege-Verschluss H100 cm, Schränke 74S
KSRABT	<b>Kit serratura con aste, armadio S10A</b> Kit, handle lock with rods for S10A cabinet Kit serrure avec barres, armoire S10A Montagesatz mit Schloss und Stangen, Schrank S10A
ZPSPT0	<b>Chiave passe-partout per armadio 740-00000000001</b> Master key for 740-00000000001 cabinet Passe-partout pour armoire 740-00000000001 Generalschlüssel für Schrank 740-00000000001
ZPSPT5	<b>Chiave passepartout per ante scorrevoli</b> Masterkey for sliding doors Clé passepartout pour portes coulissantes Master-Schlüssel für Schiebetüren
ZPSPT6	<b>Chiave passepartout per armadio 740-00000000002</b> Masterkey for 740-00000000002 cabinet Clé passepartout pour armoire 740-00000000002 Master-Schlüssel für Schrank 740-00000000002
ZPSPT7	<b>Chiave passepartout per armadio S10</b> Masterkey for S10 cabinet Clé passepartout pour armoire S10 Master-Schlüssel für Schrank S10

### Cartelle, separatori e altri accessori

Folders, dividers and other accessories

Dossiers, séparateurs et autres accessoires

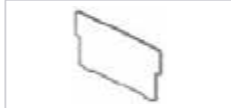
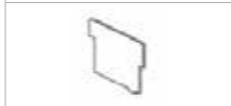
Ordner, Trennwände und anderes zubehör

ARTICOLO Item Article Artikel	CODICE Code Code Code	DESCRIZIONI Descriptions Descriptions Beschreibung
	ZCS33V	<b>Cartelle sospese verticali per armadi da archiviazione, 50 pezzi, 360x420x500 mm</b> Vertical hanging files for cabinets, 50 units, 360x420x500 mm Dossier suspendus verticales pour armoire de bureau, 50 pièces, 360x420x500 mm Vertikale Hängemappen für Archivschränke, 50 Stück, 360x420x500 mm
	ZCS330	<b>Cartelle sospese orizzontali per classificatore, 50 pezzi, 330x420x500 mm</b> Horizontal hanging files for cabinets, 50 units, 330x420x500 mm Dossier suspendus horizontales pour classeurs, 50 pièces, 330x420x500 mm Horizontale Hängemappen für Aktenschränke, 50 Stück, 330x420x500 mm
	ZCS390	<b>Cartelle sospese orizzontali per classificatore, 50 pezzi, 390x420x500 mm</b> Horizontal hanging files for cabinets, 50 units, 390x420x500 mm Dossier suspendus horizontales pour classeurs, 50 pièces, 390x420x500 mm Horizontale Hängemappen für Aktenschränke, 50 Stück, 390x420x500 mm
	ZSE320	<b>Separatore per classificatore, 385x285 mm</b> Separator for filing cabinet, 385x285 mm Séparateur pour classeur, 385x285 mm Trennwand für Aktenschränke, 385x285 mm
	ZSE30M	<b>Separatore per classificatore, 180x285 mm</b> Separator for filing cabinet, 180x285 mm Séparateur pour classeur, 180x285 mm Trennwand für Aktenschränke, 180x285 mm
	ZSCALA	<b>Scala in alluminio, 490x170x2500 mm (per composizione h 2.880mm)</b> Aluminium ladder, 490x170x2500 mm (for h 2.880mm) Echelle en aluminium, 490x170x2500 mm (pour h 2.880mm) Aluminiumleiter, 490x170x2500 mm (für eine Gesamthöhe von 2.880 mm)
	ZTURSC	<b>Tubo reggiscala, 100x30x30 mm</b> Ladder holder 100x30x30 mm Barre pour échelle, 100x30x30 mm Leitertragrohr, 100x30x30 mm
	ZSUPPS	<b>* Supporto per tubo reggiscala, 50x150x50 mm</b> * Support for ladder holder 50x150x50 mm * Support pour barre, 50x150x50 mm * Halterung für Leitertragrohr, 50x150x50 mm
	ZTAPPO	<b>Tappo per tubo reggiscala, 30x30x30 mm</b> Bung for ladder holder, 30x30x30 mm Finition pour barre, 30x30x30 mm Endkappe für Leitertragrohr, 30x30x30 mm

\* Considerare oltre al supporto iniziale e finale, un supporto ogni 90 cm per struttura.

\* In addition to the initial and final support, consider one support every 90 cm per structure.

\* En plus du support initial et final, prévoir un support tous les 90 cm par structure.

\* Zusätzlich zu den Anfangs- und Endstützen ist alle 90 cm eine Stütze pro Struktur vorzusehen.

# Schedo

colori - colors - couleurs - farben



**1 anta**  
1 door  
1 porte  
1 Tür

**Art. 740:**  
H mm 1889

**Art. 74S:**  
H mm 889

**COLORAZIONE CORPO - ANTE SOLO PER ARTICOLI 740 - 74S**  
BODY COLORING - DOORS ONLY FOR ITEMS 740 - 74S  
COLORATION CORPS - PORTES SEULEMENT POUR ARTICLES 740 - 74S  
KORPUSFARBE - TÜREN NUR FÜR ARTIKEL 740 - 74S

**Colori disponibili**  
Colors available - Couleurs disponibles - Erhältliche Farben

**RAL**



**COLORAZIONE CORPO-ANTE: TUTTI GLI ARTICOLI SMONTATI**  
**ALTEZZA 2000mm E 880mm; CLASSIFICATORI.**  
BODY-DOOR COLORING: ALL DISMANTLED ITEMS  
HEIGHT 2000mm AND 880mm; FILING CABINETS.  
COULEURS CORPS-PORTES: TOUS LES ARTICLES DÉMONTÉS  
HAUTEUR 2000mm ET 880mm; CLASSEURS.  
FARBGEBUNG KORPUS-TÜREN: ALLE DEMONTIERTEN ARTIKEL MIT  
HÖHE 2000mm UND 880mm; KARTEISCHRÄNKE.

**Colori disponibili**  
Colors available - Couleurs disponibles - Erhältliche Farben

**RAL**

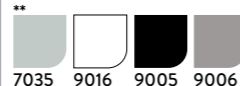

**\*\* Ad esclusione degli armadi h 680 mm, disponibili solo RAL 7035.**

\*\* Except for the 680 mm high cabinets, which are only available in RAL 7035.

\*\* À l'exception des armoires de 680 mm de hauteur, disponibles uniquement en RAL 7035.

\*\* Mit Ausnahme der 680 mm hohen Schränke, die nur in RAL 7035 erhältlich sind.



**SOLO PER ARTICOLI 740 - 74S**  
ONLY FOR ITEMS 740 - 74S / SEULEMENT POUR ARTICLES 740 - 74S / NUR FÜR ARTIKEL 740 - 74S

**Colorazione completa dell'armadio | Per quotazioni contattare l'ufficio commerciale: offerte@armet.it**

Full cabinet coloring | For quotations, please contact the sales office: export@armet.it

Coloration complète de l'armoire | Pour les devis, veuillez contacter le service commercial : export@armet.it

Komplettlackierung des Schrankes | Für Angebote wenden Sie sich bitte an den Vertrieb: export@armet.it

**A richiesta - On request - Sur demande - Auf Anfrage**



**Per colorazioni fuori standard contattare l'ufficio commerciale** - For non-standard colours, contact the sales office. - Pour les couleurs non standards, contacter le bureau commercial. - Für nicht standardmäßige Farben wenden Sie sich bitte an das Verkaufsbüro.

# 4\_Tecno

**Armadi per contenere liquidi infiammabili e fitofarmaci, per Vigili del Fuoco e Forze di Polizia, ma anche armadi da esterno, per le pulizie o per il ripostiglio.**

**Le esigenze specialistiche possono essere tante, la soluzione è una sola: la linea Tecno, frutto di uno studio che privilegia la praticità dello specifico utilizzo senza compromessi sull'affidabilità degli armadi.**

Cabinets suitable to contain flammable liquids and phytopharmaceuticals, for firefighters and police force, but also outdoor cabinets, for cleaning or storage.

The specialist needs may be many, the solution is only one: the Tecno line, the result of a study that prioritises the practicality of the specific use without compromising on the reliability of the cabinets.

Des armoires pour contenir des liquides inflammables et des produits phytosanitaires, pour les pompiers et les forces de police, mais aussi des armoires d'extérieur, pour le nettoyage ou le stockage.

Les besoins des spécialistes peuvent être multiples, la solution est unique : la ligne Tecno, fruit d'une étude qui privilégie l'aspect pratique de l'utilisation spécifique sans compromettre la fiabilité des armoires

Schränke zur Aufbewahrung von entzündlichen Flüssigkeiten und Pflanzenschutzmitteln, für Feuerwehr und Polizei, aber auch Außenschränke, Reinigungsschränke oder Vorratsschränke.

Spezialisierte Anforderungen können vielfältig sein, aber die Lösung ist eindeutig: die Produktreihe Tecno, das Ergebnis einer durchdachten Entwicklung, die den praktischen Nutzen in den Vordergrund stellt, ohne Kompromisse bei der Zuverlässigkeit der Schränke einzugehen.



**Ambiti di utilizzo:**  
**industria, scuola, forze dell'ordine**

Areas of use:  
Industry, school, law enforcement.

Domaines d'utilisation :  
Industrie, écoles, forces de l'ordre.

Einsatzgebiete:  
Industrie, Schule, Einsatzkräfte.



# TECNO modelli tipici

La linea Tecno prevede armadi per il contenimento di fitofarmaci e liquidi infiammabili, ma anche armadi di sicurezza certificati per prodotti pericolosi e per lo stoccaggio delle batterie al litio. Un'altra gamma di armadi offerta è quella adatta a contenere i detersivi e in generale l'attrezzatura per le pulizie: una soluzione sicura e ordinata, disponibile in varie tipologie e dimensioni, anche per l'esterno.

Completano la linea armadi spogliatoio per Vigili del Fuoco e forze dell'ordine, disponibili in due versioni: per camerata o sala partenze.



Armadio di deposito per prodotti infiammabili



Armadio certificato per batterie al litio



Armadio porta scope



Armadio spogliatoio forze dell'ordine

## TECNO Typical models

The Tecno line includes cabinets for the storage of plant protection products and flammable liquids, but also certified safety cabinets for hazardous products and for the storage of lithium batteries. Another range of cabinets offered is suitable for containing detergents and cleaning equipment in general: a safe and tidy solution, available in various types and sizes, also for outdoor use. Lockers for fire brigades and police forces complete the line, available in two versions: for dormitories or departure rooms.

## TECNO modèles typiques

La ligne Tecno inclus des armoires pour le stockage de produits phytosanitaires et de liquides inflammables, mais aussi des armoires de sécurité certifiées pour les produits dangereux et pour le stockage de piles au lithium. Une autre gamme d'armoires proposée est celle adaptée au stockage des détergents et du matériel de nettoyage en général: une solution sûre et ordonnée, disponible en différents types et dimensions, également pour une utilisation en extérieur. La gamme est complétée par des vestiaires pour pompiers et forces de l'ordre, disponibles en deux versions: pour les dortoirs ou les salles de départ.

## TECNO Typische modelle

Die Produktreihe Tecno bietet Schränke zur Aufbewahrung von Pflanzenschutzmitteln und entzündlichen Flüssigkeiten sowie zertifizierte Sicherheitsschränke für gefährliche Stoffe und die Lagerung von Lithiumbatterien. Ein weiteres Sortiment umfasst Schränke für Reinigungsmittel und allgemein für Reinigungsgeräte – eine sichere und ordentliche Lösung, die in verschiedenen Typen und Größen, auch für den Außenbereich, erhältlich ist. Abgerundet wird die Produktreihe durch Umkleideschränke für die Feuerwehr und Einsatzkräfte, verfügbar in zwei Ausführungen: für Schlafräume oder Einsatzzentralen.

# TECNO

## Principali caratteristiche costruttive

I ripiani interni degli armadi per fitofarmaci o per i liquidi infiammabili hanno vasche di contenimento per raccogliere eventuali perdite, inoltre le ante presentano dei fori per la corretta aerazione del vano.

Un adesivo specifico a norma ne evidenzia la particolarità.

### TECNO Main construction features

The internal shelves of the cabinets for phytopharmaceuticals or flammable liquids have containment trays to collect any leaks, more over the doors have holes for proper ventilation of the compartment. A specific standardised sticker highlights the special feature.

### TECNO Principales caractéristiques de construction

Les étagères internes des armoires pour produits phytosanitaires ou liquides inflammables sont dotées de bacs de rétention pour recueillir les éventuelles fuites, et les portes sont percées de trous pour une bonne ventilation du compartiment. Un autocollant spécifique a norme mettent en évidence la particularité de l'armoire.

### TECNO Hauptkonstruktionsmerkmale

Die Innenböden der Schränke für Pflanzenschutzmittel oder entzündliche Flüssigkeiten sind mit Auffangwannen ausgestattet, um mögliche Leckagen aufzufangen. Zudem verfügen die Türen über Belüftungsöffnungen, die eine korrekte Luftzirkulation im Schrankinneren gewährleisten. Ein spezifischer normgerechter Aufkleber weist auf die besondere Bestimmung der Schränke hin.



# Tecno: i modelli

## the models - les modèles - die modelle

### INFORMAZIONI GENERALI DELLA LINEA

Misure: Larghezza x Profondità x Altezza (mm)  
Salvo dove diversamente specificato, armadi MONOBLOCCO, già montati  
Prezzo base corpo + ante come da foto di ciascun prodotto

### GENERAL INFORMATION OF THE LINE

Measurements: Width x Depth x Height (mm)  
Unless otherwise specified, MONOBLOC lockers, already assembled  
Base price for body + doors as shown in the photo of each product

### INFORMATIONS GÉNÉRALES SUR LA LIGNE

Dimensions : Largeur x Profondeur x Hauteur (mm)  
Sauf indication contraire, les armoires sont MONOBLOC, déjà assemblées  
Prix de base pour le corps + portes comme indiqué sur la photo de chaque produit

### ALLGEMEINE INFORMATIONEN ZUR PRODUKTREIHE

Maße: Breite x Tiefe x Höhe (mm)  
Sofern nicht anders angegeben werden bereits montierte MONOBLOC-Schränke geliefert  
Grundpreis für Korpus + Türen wie auf dem Foto jedes Produkts gezeigt

**1** Anta: con feritoie / forature / liscia  
Door: with slits / holes / smooth  
Porte: avec fentes / perforations / lisse  
Tür: mit Schlitzen / Perforationen / glatt

**2** Serratura con doppia chiave antitrauma  
Lock with double anti-trauma key  
Serrure avec 2 clés anti-traumatisme  
Zylinderschloss mit doppeltem Anti-Trauma-Schlüssel

**3** Base su piedi / su zoccolo / piedi inox  
Base on feet / sockel / inox feet  
Piètement sur pieds / socle / pieds inox  
Sockel auf Füßen / auf Sockel / Füße aus Edelstahl



Scansiona il codice QR per le caratteristiche degli armadi e le altre configurazioni: [www.armet.it](http://www.armet.it)  
Scan the QR code for cabinet features and other configurations: [www.armet.it](http://www.armet.it)  
Scannez le code QR pour connaître les caractéristiques de l'armoire et d'autres configurations: [www.armet.it](http://www.armet.it)  
Scannen Sie den QR-Code für Schrankfunktionen und andere Konfigurationen: [www.armet.it](http://www.armet.it)

## Tecno: i modelli

**Spogliatoi forze dell'ordine** - Law enforcement lockers  
Vestiaire corps de police - Umkleideschränke für Ordnungskräfte



**VF0-0000000001**  
-  
**Armadio spogliatoio 1 posto con tubo appendi abiti e 2 ripiani mobili**  
Locker 1 door, with hanging rod and 2 adjustable shelves  
Vestiaire 1 porte avec barre et 2 étagères réglables  
1-Posten-Umkleideschrank mit Kleiderstange und 2 verstellbaren Einlegeböden  
-  
600 x 500 x 1950  
m<sup>3</sup> 0,59 32 kg



**VF0-0000000002**  
-  
**Armadio vigili del fuoco 1 posto con tubo appendi abiti e divisorio porta stivali**  
Gearlocker 1 door, with hanging rod and boot divider  
Vestiaire pompiers 1 porte avec barre porte-cintre et séparation pour bottes  
1-Posten-Feuerwehrschränk mit Kleiderstange und Stiefelfach-Trennwand  
-  
600 x 500 x 1950  
m<sup>3</sup> 0,58 35 kg



**VFS-0000000001**  
-  
**Armadio soprizzo 1 posto con 2 ripiani mobili**  
Upper cabinet 1 door, with 2 adjustable shelves  
Vestiaire à empiler 1 porte avec 2 étagères réglables  
1-Posten-Aufsatzschränk mit 2 verstellbaren Einlegeböden  
-  
600 x 500 x 800  
m<sup>3</sup> 0,24 18 kg

**Armadi a ripiani multiuso** - Multi-utility cabinets  
Armoires à étagères - Mehrzweck-Regalschränke



**M042-0000000001**  
-  
**Armadio multiuso con 4 ripiani mobili**  
Multi utility cabinet, with 4 adjustable shelves  
Armoire avec 4 étagères réglables  
Mehrzweckschrank mit 4 verstellbaren Einlegeböden  
-  
420 x 330 x 1800  
m<sup>3</sup> 0,24 26 kg  
2 colli



**M060-0000000001**  
-  
**Armadio multiuso con 4 ripiani mobili**  
Multi utility cabinet, with 4 adjustable shelves  
Armoire avec 4 étagères réglables  
Mehrzweckschrank mit 4 verstellbaren Einlegeböden  
-  
600 x 400 x 1800  
m<sup>3</sup> 0,44 34 kg  
2 colli



**M080-0000000001**  
-  
**Armadio multiuso con 4 ripiani mobili**  
Multi utility cabinet, with 4 adjustable shelves  
Armoire avec 4 étagères réglables  
Mehrzweckschrank mit 4 verstellbaren Einlegeböden  
-  
800 x 400 x 1800  
m<sup>3</sup> 0,58 40 kg  
2 colli



**M100-0000000001**  
-  
**Armadio multiuso con 4 ripiani mobili**  
Multi utility cabinet, with 4 adjustable shelves  
Armoire avec 4 étagère réglables  
Mehrzweckschrank mit 4 verstellbaren Einlegeböden  
-  
1000 x 400 x 1800  
m<sup>3</sup> 0,73 47 kg  
2 colli

**Armadi porta scope** - Broom storing cupboards  
Armoires à balais - Besen- und Geräteschränke



**M042-0000000002**

**Armadio porta scope**  
Broom storing cupboard  
Armoire à balais  
Besen - und Geräteschrank  
-  
420 x 330 x 1800  
m<sup>3</sup> 0,24      26 kg  
2 colli

**Armadio comunità** - Community cabinet  
Armoire de communauté - Gemeinschaftsschrank



**M100-0000000003**

**Armadio comunità, con tubo appendiabiti, tramezza e ripiani**  
Community cabinet with hanging rod, 3/4 divider and shelves  
Armoire penderie avec separation et étagères  
Gemeinschaftsschrank mit Kleiderstange, Trennwand und Einlegeböden  
-  
1000 x 400 x 1800  
m<sup>3</sup> 0,73      49 kg  
2 colli

**Armadi zincoplastificati, adatti ad uso esterno in presenza di tettoia** - Plastic galvanised cabinets, suitable for outdoor use under a canopy  
Armoires zinguées et plastifiées, adaptées à une utilisation extérieure sous un abri - Zink-plattierte Schränke, geeignet für den Außeneinsatz unter einem Vordach



**801-0000000001**

**Armadio zincoplastificato a ripiani smontato**  
Plastic galvanised cabinet, disassembled, shelves  
Armoire zingué et plastifié à étagères démonté  
Zink-plastifizierter Regalschrank, zerlegt  
-  
605 x 400 x 1800  
m<sup>3</sup> 0,20      36 kg  
3 colli



**803-0000000001**

**Armadio zincoplastificato a ripiani smontato**  
Plastic galvanised cabinet, disassembled, shelves  
Armoire zingué plastifié à étagères démonté  
Zink-plastifizierter Regalschrank, zerlegt  
-  
965 x 400 x 1800  
m<sup>3</sup> 0,21      49 kg  
3 colli



**M060-0000000002**

**Armadio porta scope**  
Broom storing cupboard  
Armoire à balais  
Besen - und Geräteschrank  
-  
600 x 400 x 1800  
m<sup>3</sup> 0,44      36 kg  
2 colli



**801-0000000002**

**Armadio zincoplastificato porta scope smontato**  
Plastic galvanised cabinet, disassembled, broom holder  
Armoire zingué plastifié à balais démonté  
Zink-plastifizierter Besenschrank, zerlegt  
-  
605 x 400 x 1800  
m<sup>3</sup> 0,20      36 kg  
3 colli



**803-0000000002**

**Armadio zincoplastificato porta scope smontato**  
Plastic galvanised cabinet, disassembled, broom holder  
Armoire zingué plastifié à balais démonté  
Zink-plastifizierter Besenschrank, zerlegt  
-  
965 x 400 x 1800  
m<sup>3</sup> 0,21      49 kg  
3 colli



**M080-0000000002**

**Armadio porta scope**  
Broom storing cupboard  
Armoire à balais  
Besen - und Geräteschrank  
-  
800 x 400 x 1800  
m<sup>3</sup> 0,58      41 kg  
2 colli



**M100-0000000002**

**Armadio porta scope**  
Broom storing cupboard  
Armoire à balais  
Besen - und Geräteschrank  
-  
1000 x 400 x 1800  
m<sup>3</sup> 0,73      46 kg  
2 colli



**Armadio porta scope**

**Armadi deposito liquidi infiammabili** - Cabinet for inflammable materials  
Armoires dépôt liquides inflammables - Schränke zur Lagerung entzündlicher Flüssigkeiten

**Armadi deposito fitofarmaci** - Cabinet for phytopharmaceuticals products  
Armoires dépôt produits phytosanitaires - Schränke zur Lagerung von Pflanzenschutzmitteln

**Armadi di sicurezza certificati EN** - Safety cabinets EN certified  
Armoires certifié EN - Zertifizierte Sicherheitsschränke nach EN-Norm



**760-0000000001**  
-  
**Armadio deposito liquidi infiammabili, colore RAL 1003**  
Cabinet for inflammable materials  
RAL 1003 colour  
Armoire pour le dépôt des liquides inflammables couleur RAL 1003  
Schränk zur Lagerung entzündlicher Flüssigkeiten, Farbe RAL 1003  
-  
1000 x 450 x 2000  
m<sup>3</sup> 0,90                      63 kg



**750-0000000001**  
-  
**Armadio deposito fitofarmaci, colore RAL 6011**  
Cabinet for phytopharmaceuticals products  
RAL 6011 colour  
Armoires dépôt produits phytosanitaires couleur RAL 6011  
Schränk zur Lagerung von Pflanzenschutzmitteln, Farbe RAL 6011  
-  
1000 x 450 x 2000  
m<sup>3</sup> 0,90                      62 kg



**901**  
-  
**Armadio per Liquidi infiammabili EN**  
**Colore corpo RAL 7035**  
**anta RAL 1021**  
Cabinet for inflammable materials;  
Corpus colour RAL 7035 - doors RAL 1021  
Armoire pour liquides inflammables EN  
Couleur Corp RAL 7035 et porte RAL 1021  
Schränk für entzündliche Flüssigkeiten EN,  
Korpusfarbe RAL 7035, Türfarbe RAL 1021  
-  
595 x 600 x 1950  
m<sup>3</sup> 0,70                      206 kg



**903**  
-  
**Armadio per Batterie al litio EN**  
**Colore corpo RAL 7035**  
**anta RAL 5010**  
Safety cabinets for storing lithium batteries;  
Corpus colour RAL 7035 - doors RAL 5010  
Armoire pour batteries lithium EN  
Couleur corps RAL 7035 porte RAL 5010  
Schränk für Lithium-Batterien EN,  
Korpusfarbe RAL 7035, Türfarbe RAL 5010  
-  
595x600x1950  
m<sup>3</sup> 0,70                      206 kg



**761-0000000001**  
-  
**Armadio deposito liquidi infiammabili, colore RAL 1003**  
Cabinet for inflammable materials  
RAL 1003 colour  
Armoire pour le dépôt des liquides inflammables couleur RAL 1003  
Schränk zur Lagerung entzündlicher Flüssigkeiten, Farbe RAL 1003  
-  
540 x 450 x 2000  
m<sup>3</sup> 0,49                      41 kg



**751-0000000001**  
-  
**Armadio deposito fitofarmaci, colore RAL 6011**  
Cabinet for phytopharmaceuticals products  
RAL 6011 colour  
Armoires dépôt produits phytosanitaires couleur RAL 6011  
Schränk zur Lagerung von Pflanzenschutzmitteln, Farbe RAL 6011  
-  
540 x 450 x 2000  
m<sup>3</sup> 0,49                      41 kg



**902**  
-  
**Armadio per Liquidi infiammabili EN**  
**Colore corpo RAL 7035**  
**anta RAL 1021**  
Cabinet for inflammable materials;  
Corpus colour RAL 7035 - doors RAL 1021  
Armoire pour liquides inflammables EN  
Couleur Corp RAL 7035 et porte RAL 1021  
Schränk für entzündliche Flüssigkeiten EN,  
Korpusfarbe RAL 7035, Türfarbe RAL 1021  
-  
1200x600x1950  
m<sup>3</sup> 1,40                      390 kg



**904**  
-  
**Armadio per Batterie al litio EN**  
**Colore corpo RAL 7035**  
**anta RAL 5010**  
Safety cabinets for storing lithium batteries;  
Corpus colour RAL 7035 - doors RAL 5010  
Armoire pour batteries lithium EN  
Couleur corps RAL 7035 porte RAL 5010  
Schränk für Lithium-Batterien EN,  
Korpusfarbe RAL 7035, Türfarbe RAL 5010  
-  
1200x600x1950  
m<sup>3</sup> 1,40                      390 kg



**76S-0000000001**  
-  
**Armadio deposito liquidi infiammabili, colore RAL 1003**  
Cabinet for inflammable materials  
RAL 1003 colour  
Armoire pour le dépôt des liquides inflammables couleur RAL 1003  
Schränk zur Lagerung entzündlicher Flüssigkeiten, Farbe RAL 1003  
-  
1000 x 450 x 1000  
m<sup>3</sup> 0,45                      35 kg



**75S-0000000001**  
-  
**Armadio fitofarmaci, colore RAL 6011**  
Cabinet for phytopharmaceuticals products  
RAL 6011 colour  
Armoires dépôt produits phytosanitaires couleur RAL 6011  
Schränk zur Lagerung von Pflanzenschutzmitteln, Farbe RAL 6011  
-  
1000 x 450 x 1000  
m<sup>3</sup> 0,45                      35 kg



Armadio 902 aperto



Armadio 904 aperto

# Tecno

accessori - accessories - accessoires - zubehör

**Gli armadi Armet sono progettati per essere personalizzabili e aggiornabili nel corso del tempo.**

**Grazie a kit appositi, è possibile modificare e adattare gli interni in base alle esigenze, sia per gli spogliatoi delle forze dell'ordine che per gli armadi a ripiani o portascoppe.**

**Questa predisposizione consente di trasformare gli armadi in proprio possesso in qualsiasi momento, garantendo massima funzionalità e versatilità.**



Armet cabinets are designed to be customizable and upgradable over time.

With dedicated kits, it is possible to modify and adapt the interiors according to specific needs, whether for law enforcement locker rooms or for shelving and broom cabinets.

This flexibility allows you to transform your cabinets at any time, ensuring maximum functionality and versatility.

Les armoires Armet sont conçues pour être personnalisables et évolutives dans le temps.

Grâce à des kits dédiés, il est possible de les modifier et d'adapter l'intérieur en fonction des besoins, que ce soit pour les vestiaires des forces de l'ordre ou pour les armoires à étagères ou porte-balais.

Cette flexibilité permet de transformer ses armoires à tout moment, en garantissant une fonctionnalité et une polyvalence optimales.

Armet-Schränke sind so konzipiert, dass sie im Laufe der Zeit angepasst und erweitert werden können.

Mit speziellen Montagesätzen lassen sich die Innenräume je nach Bedarf verändern und anpassen, sei es für Umkleideschränke von Ordnungskräften oder für Regal- und Besenschränke.

Diese Flexibilität ermöglicht es, vorhandene Schränke jederzeit umzuwandeln und dabei maximale Funktionalität und Vielseitigkeit zu gewährleisten.



## accessori - accessories - accessoires - zubehör



Scansiona il codice QR per consultare le caratteristiche degli accessori e ricambi direttamente sul sito [www.armet.it](http://www.armet.it)

### INFORMAZIONI GENERALI DELLA LINEA

Accessori e ricambi compatibili con gli armadi della serie TECNO. Misure: Larghezza x Profondità x Altezza (mm)

### NOTE

Verificare con l'ufficio commerciale la compatibilità di ricambi e accessori con articoli già in proprio possesso.

Armet si riserva il diritto di apportare modifiche ai prodotti in qualsiasi momento senza preventive comunicazioni, al fine di migliorare o aggiornare la gamma di prodotti offerta. Per progetti di particolare entità Armet si riserva il diritto di applicare condizioni speciali e migliorative.

Scan the QR code to see the cabinet features and other available configurations directly on [www.armet.it](http://www.armet.it)

### GENERAL INFORMATION OF THE LINE

Accessories and spare parts compatible with the TECNO series cabinets. Measurements: Width x Depth x Height (mm)

### NOTES

Please check with the commercial department for compatibility replacements and accessories with the products you already own. Armet reserves the right to make changes to products at any time without prior notice in order to improve or update the product range offered.

For particularly significant projects, Armet reserves the right to apply special conditions.

Scannez le code QR pour consulter les caractéristiques des accessoires et pièces de rechange directement sur le site [www.armet.it](http://www.armet.it)

### INFORMATIONS GÉNÉRALES DE LA LIGNE

Accessoires et pièces détachées compatibles avec les armoires de la série TECNO. Dimensions : Largeur x Profondeur x Hauteur (mm)

### REMARQUES

Vérifiez auprès du bureau commercial la compatibilité des pièces détachées et accessoires avec les articles que vous possédez déjà. Armet se réserve le droit d'apporter des modifications aux produits à tout moment et sans préavis, d'améliorer ou de mettre à jour la gamme de produits proposés. Pour des projets de nature particulièrement importante, Armet se réserve le droit d'appliquer des conditions spéciales et améliorées.

Scannen Sie den QR-Code, um die Eigenschaften von Zubehör und Ersatzteilen direkt auf der Website [www.armet.it](http://www.armet.it) einzusehen

ALLGEMEINE INFORMATIONEN ZUR PRODUKTREIHE  
Zubehör und Ersatzteile kompatibel mit den Schränken der TECNO Serie. Maße: Breite x Tiefe x Höhe (mm)

### HINWEISE

Erkundigen Sie sich bei Ihrem Vertriebsbüro nach der Kompatibilität von Ersatzteilen und Zubehör mit Artikeln, die Sie bereits besitzen. Armet behält sich das Recht vor, jederzeit und ohne vorherige Ankündigung Änderungen an den Produkten vorzunehmen, um das Produktangebot zu verbessern oder zu aktualisieren. Für besonders bedeutende Projekte behält sich Armet das Recht vor, besondere und verbesserte Bedingungen anzuwenden.

### Kit interni

Internal kits

Kits intérieurs

Innenausstattungssets

ARTICOLO Item Article Artikel	CODICE Code Code Code	DESCRIZIONI Descriptions Descriptions Beschreibung	PESO (Kg) Weight Poids Gewicht
	KRPTP4	* Kit 4 ripiani armadio M042 - 418x304x20mm * 4 shelves Kit for cabinet M042- 418x304x20mm * Kit 4 étagères armoire M042 - 418x304x20mm * Montagesatz mit 4 Regalböden für Schrank M042 - 418x304x20mm	6
	KRPTP6	* Kit 4 ripiani armadio M060 - 614x370x150 mm * 4 shelves Kit for cabinet M060- 614x370x150 mm * Kit 4 étagères armoire M060 - 614x370x150 mm * Montagesatz mit 4 Regalböden für Schrank M060 - 614x370x150 mm	7
	KRPTP8	* Kit 4 ripiani armadio M080 - 809x370x150 mm * 4 shelves Kit for cabinet M080 - 809x370x150 mm * Kit 4 étagères armoire M080 - 809x370x150 mm * Montagesatz mit 4 Regalböden für Schrank M080 - 809x370x150 mm	8
	KRPTP1	* Kit 4 ripiani armadio M100 - 1019x370x150 mm * 4 shelves Kit for cabinet M1001019x370x150 mm * Kit 4 étagères armoire M100 - 1019x370x150 mm * Montagesatz mit 4 Regalböden für Schrank M100 - 1019x370x150 mm	10
	KTPPS0	* Kit portascopa armadi M060- M080 - M100 * Broom holder Kit for cabinet M060- M080 - M100 * Kit pour balais armoire M060- M080 - M100 * Besenschrank-Montagesatz für Schrank M060- M080 - M100	9
	KTPPS1	* Kit portascopa armadio M042 * Broom holder Kit for cabinet M042 * Kit pour balais armoire M042 * Besenschrank-Montagesatz für Schrank M042	8
	KTPVF0-00000001	* Kit 2 ripiani per VF0, 60x60x7 mm * 2 shelves Kit for VF0, 60x60x7 mm * Kit 2 étagères pour VF0, 60x60x7 mm * Montagesatz mit 2 Regalböden für VF0, 60x60x7 mm	6
	KPSVF0-00000001	* Kit 3 ripiani e divisorio basso per VF0, 1100x600x100 mm * 3 shelves Kit and bottom divider for VF0,1100x600x100 mm * Kit 3 étagères et separation basse pour VF0, 1100x600x100 mm * Montagesatz mit 3 Regalböden und niedriger Trennwand für VF0, 1100x600x100 mm	10
	KREGZIN	Kit 4 reggipiani zincati Kit 4 galvanised shelf - supports Kit 4 supports zingués Montagesatz mit 4 verzinkten Regalträgern	

\* Ogni kit è già comprensivo degli accessori di fissaggio. - \* Each kit already includes the fixing accessories. - \* Chaque kit comprend déjà les accessoires de fixation. - \* Jedes Kit enthält bereits die Befestigungszubehöerteile.



### Tetto inclinato antipolvere per armadi, colore standard RAL 7035

Dustproof sloping roof for lockers, standard color RAL 7035

Toit incliné anti-poussière pour armoires, couleur standard RAL 7035

Staubdichtes Schrägdach für Schränke, Standardfarbe RAL 7035

CODICE Code Code Code	DESCRIZIONI Descriptions Descriptions Beschreibung	PESO (Kg) Weight Poids Gewicht	VOLUME (m³) Volume Volume Volumen
TEVF-0000000001	Tetto per armadio VF0 - VFS, 600x500x200 mm Sloping roof for cabinet VF0- VFS, 600x500x200 mm Toit pour armoire VF0 - VFS, 600x500x200 mm Dach für Schrank VF0 - VFS, 600x500x200 mm	5	0,04
TE040T-000000001	Tetto per armadio M042, 420x330x200 mm Sloping roof for cabinet M042, 420x330x200 mm Toit pour armoire M042, 420x330x200 mm Dach für Schrank M042, 420x330x200 mm	3	0,05
TE060Q-000000001	Tetto per armadio M060, 600x400x200 mm Sloping roof for cabinet M060, 600x400x200 mm Toit pour armoire M060, 600x400x200 mm Dach für Schrank M060, 600x400x200 mm	6	0,04
TE080Q-000000001	Tetto per armadio M080, 800x400x200 mm Sloping roof for cabinet M080, 800x400x200 mm Toit pour armoire M080, 800x400x200 mm Dach für Schrank M080, 800x400x200 mm	6	0,06
TE100Q-000000001	Tetto per armadio M100, 1000x400x200 mm Sloping roof for cabinet M100, 1000x400x200 mm Toit pour armoire M100, 1000x400x200 mm Dach für Schrank M100, 1000x400x200 mm	7	0,08

# Tecno

## accessori - accessories - accessoires - zubehör

### Ricambi: Serrature e passe-partout

Spare parts: Locks and master-key

Pièces détachées : Serrures et passe-partout

Ersatzteile: Schlösser und Master-Schlüssel

CODICE Code Code Code	DESCRIZIONI Descriptions Descriptions Beschreibung
KSR740	<b>Kit serratura con aste per chiusura a due vie H200 cm, armadi- 750 - 760</b> Kit, locking system 2 closing way H200 cm, for cabinets 750 - 760 Kit serrure avec barres pour fermeture haut/bas H200 cm, armoires- 750 - 760 Schloss-Montagesatz mit Riegeln für Zwei-Wege-Verschluss H200 cm, Schränke 750 - 760
KSR74S	<b>Kit serratura con aste per chiusura a due vie H100 cm, armadi 75S - 76S</b> Kit, locking system 2 closing way H100 cm, for cabinets 75S - 76S Kit serrure avec barres pour fermeture haut/bas H100 cm, armoires 75S - 76S Schloss-Montagesatz mit Riegeln für Zwei-Wege-Verschluss H100 cm, Schränke 75S - 76S
KSR750	<b>Kit serratura con aste per chiusura a tre vie H200 cm, armadi 751 - 761</b> Kit, locking system 3 closing way H200 cm, for cabinets 751 - 761 Kit serrure avec barres pour fermeture à trois voies H200 cm, armoires 751 - 761 Schloss-Montagesatz mit Riegeln für Drei-Wege-Verschluss H200 cm, Schränke 751 - 761
ZSERTP	<b>Kit serratura con aste per chiusura a due vie H180 cm, armadi M080 - M100</b> Kit, locking system 2 closing way H180 cm, for cabinet M080 - M100 Kit serrure avec barres pour fermeture haut/bas H180 cm, armoires M080 - M100 Schloss-Montagesatz mit Riegeln für Zwei-Wege-Verschluss H180 cm, Schränke M080 - M100
KSERTP4	<b>Kit serratura con aste per chiusura a due vie H180 cm, armadio M042</b> Kit, locking system 2 closing way H180 cm, for cabinet M042 Kit serrure avec barres pour fermeture haut/bas H180 cm, armoire M042 Schloss-Kit mit Riegeln für Zwei-Wege-Verschluss H180 cm, Schränke M042
ZKSESC	<b>Kit serratura con aste per chiusura a tre vie H180 cm, per armadi spogliatoio VFO</b> 3 closing way locking system kit H180 cm, for cabinet VFO Kit serrure avec barres pour fermeture à trois voies H180 cm, pour vestiaires VFO Schloss-Montagesatz mit Riegeln für Drei-Wege-Verschluss H180 cm, für Umkleideschränke VFO
ZPSPTO	<b>Chiave passepartout serratura a chiavi 1000 combinazioni</b> Masterkey for key lock 1000 combinations Passe-partout pour serrure à clé 1000 combinaisons Master-Schlüssel für Schlüsselschloss mit 1000 Kombinationen
ZPSPT3	<b>Chiave passepartout serratura combinazione meccanica</b> Masterkey for mechanical combination lock Clé passepartout pour serrure a combinaison mécanique Master-Schlüssel für mechanisches Kombinationsschloss

### Ricambi: Serrature e passe-partout

Spare parts: Locks and Masterkey

Pièces détachées : Serrures et passe-partout

Ersatzteile: Schlösser und Master-Schlüssel

CODICE Code Code Code	DESCRIZIONI Descriptions Descriptions Beschreibung
ZPSPT8	<b>Chiave passepartout serratura elettronica</b> Masterkey for electronic lock Clé passepartout pour serrure électronique Master-Schlüssel für elektronisches Schloss
ZPSPT10	<b>** Chiave di programmazione per serratura elettronica</b> ** Programming key for electronic lock ** Clé de programmation pour serrure électronique ** Programmierschlüssel für elektronisches Schloss
ZSE2CD	<b>Serratura con doppia chiave antitrauma 1000 combinazioni</b> Lock with double anti-trauma key 1000 combinations Serrure avec double clé antitraumatisme 1000 combinaisons Schloss mit doppeltem Anti-Trauma-Schlüssel mit 1000 Kombinationen
ZSELUC	<b>Serratura lucchettabile</b> Padlock lock Serrure à cadenas Schloss mit Vorhängeschloss
ZSECOM	<b>*** Serratura a combinazione meccanica</b> *** Mechanical combination lock *** Serrure a combinaison mécanique *** Mechanisches Kombinationsschloss
ZSELET	<b>*** Serratura a combinazione elettronica con tastiera</b> *** Electronic combination lock with keypad *** Serrure à combinaison électronique avec clavier *** Elektronisches Kombinationsschloss mit Tastatur
ZSELET2	<b>*** Serratura elettronica con Badge RFID</b> *** Electronic lock with RFID Badge *** Serrure électronique avec Badge RFID *** Elektronisches Schloss mit RFID-Ausweis

**\*\* Le serrature arrivano già programmate secondo utilizzo pubblico o privato, questo accessorio serve esclusivamente per il cambio utilizzo.**

\*\* The locks are delivered pre-programmed according to public or private use; this accessory is only for changing use.

\*\* Les serrures sont déjà programmées en fonction de l'usage public ou privé, cet accessoire sert exclusivement au changement d'utilisation.

\*\* Die Schlösser werden bereits für den öffentlichen oder privaten Gebrauch programmiert geliefert. Dieses Zubehör dient ausschließlich zur Änderung des Verwendungszwecks.

**\*\*\* Consegna dai 30 a 40 giorni lavorativi data ordine; specificare in fase di ordine se l'utilizzo richiesto è per uso pubblico o privato.**

\*\*\* Delivery within 30 to 40 working days from order date; please specify at the time of order whether the intended use is for public or private use.

\*\*\* Livraison sous 30 à 40 jours ouvrables à compter de la date de commande; veuillez préciser lors de la commande si l'utilisation prévue est publique ou privée.

\*\*\* Lieferung innerhalb von 30 bis 40 Werktagen ab Bestelldatum; bitte bei der Bestellung angeben, ob die Nutzung für den öffentlichen oder privaten Gebrauch vorgesehen ist.

# Tecno

accessori - accessories - accessoires - zubehör

## Ricambi: Serrature e passe-partout

Spare parts: Locks and Masterkey



Pièces détachées : Serrures et passe-partout

Ersatzteile: Schlösser und Master-Schlüssel

CODICE Code Code Code	DESCRIZIONI Descriptions Descriptions Beschreibung
ZBADGE	<b>Badge per serratura elettronica RFID</b> Badge for electronic RFID lock Badge pour serrure électronique RFID Ausweis für elektronisches RFID-Schloss
ZCHILU	<b>Lucchetto</b> Padlock Cadenas Vorhängeschloss
KVLUIN	<b>Supporto maniglia lucchettabile incassata per serie VF</b> Recessed lockable handle support for VF series Support de poignée encastrée verrouillable pour la série VF Eingelassene verriegelbare Griffhalterung für die VF-Serie

# Tecno

accessori aggiuntivi - additional accessories - accessoires supplémentaires - weiteres zubehör

ARTICOLO Item Article Artikel	CODICE Code Code Code	DESCRIZIONI Descriptions Descriptions Beschreibung
	TESORSER	<b>Tesoretto con serratura, 250x230x100 mm</b> Security box with lock, 250x230x100 mm Casier avec serrure, 250x230x100 mm Tresor mit Schloss, 250x230x100 mm
	KPCB01	<b>Porta ciabatte per spogliatoio VF</b> Slippers holder for VF Porte tongues pour vestiaire VF Pantoffelhalter für Umkleideschrank VF
	KGA5AK	<b>Ganci appendiabiti zincati e cromati per tubo appendi abiti, 5 pezzi, 57x50x50 mm</b> Galvanised and chrome-plated clothes rail hooks, 5 units, 57x50x50 mm Crochets pour habits zingué et chromé pour barre porte cintre, 5 pièces, 57x50x50 mm Verzinkte und verchromte Kleiderhaken für Kleiderstange, 5 Stück, 57x50x50 mm

# Tecno

accessori aggiuntivi - additional accessories - accessoires supplémentaires - weiteres zubehör

ARTICOLO Item Article Artikel	CODICE Code Code Code	DESCRIZIONI Descriptions Descriptions Beschreibung
	KCS200	<b>Cassetto con serratura, colore standard RAL 7035</b> Lockable drawer for standard color RAL 7035 Tiroir avec serrure, colore standard RAL 7035 Schublade mit Schloss, Standardfarbe RAL 7035
	BICCHI	<b>Bicchierino in plastica raccogli gocce per spogliatoio</b> Plastic drip-catching cup for lockers Gobelet en plastique récupérateur de gouttes pour vestiaire Tropfenauffangbecher aus Kunststoff für Umkleideschranke
	KVASCH1	<b>Vaschetta portascarpe in plastica</b> Plastic tray container Bac pour chaussures en plastique Kunststoff-Schuhablage
	KSPECCHIO	<b>Specchio in plexiglass 145x192x2</b> Plexiglass mirror 145x192x2 Miroir en plexiglass 145x192x2 Plexiglasspiegel 145x192x2 mm
	ZKPRO2	<b>Kit 4 piedini regolabili</b> Kit, 4 adjustable feet Kit 4 pieds réglables Montagesatz mit 4 verstellbaren Füßen
	ZKCPPL	<b>Kit copri piede in plastica, 60x60x100 mm</b> Kit, 4 plastic protection feet, 60x60x100 mm Kit couvre pieds en plastique, 60x60x100 mm Montagesatz mit Kunststoff-Fußabdeckung, 60x60x100 mm
	ZREGAT	<b>Kit 2 reggitubo/asta in PVC per spogliatoio</b> Kit, 2 PVC clothes hanger holder Kit 2 supports barre en PVC pour vestiaires Montagesatz mit 2 Rohr-/Stangenhaltern aus PVC für Umkleideschränke
	KGPS	<b>Porta asciugamani con gancio</b> Bathrobe and towels support Porte serviettes avec crochet Handtuchhalter mit Haken
	KPINOX	<b>** Kit piedi in inox</b> ** Kit, 4 inox feet ** Kit de pieds en acier inox **Montagesatz mit Edelstahlfüßen

\*\* Ricambio esclusivamente per mobili già con piedi in inox; la variante su piedi inox è configurabile, ma richiede un supplemento

\*\* Spare exclusively for lockers already setted with inox feet; the variant on inox feet is configurable as additional charge

\*\* Remplacement uniquement pour les meubles déjà équipés de pieds en inox ; la variante de pieds en inox est configurable, mais nécessite un supplément de prix

\*\* Ersatzteil nur für Möbel mit bereits vorhandenen Edelstahlfüßen; die Variante mit Edelstahlfüßen ist konfigurierbar, erfordert jedoch einen Aufpreis

# Tecno

colori - colors - couleurs - farben



**1 anta**  
1 door  
1 porte  
1 Tür  
-  
H mm 1763



**1 anta**  
1 door  
1 porte  
1 Tür  
-  
M042 H mm 1735  
M060 H mm 1668  
M080 H mm 1668  
M100 H mm 1668



**1 anta**  
1 door  
1 porte  
1 Tür  
-  
H mm 734

**COLORAZIONE 1 ANTA ARMADIO VF - VFS**  
COLORING 1 DOOR CABINET VF - VFS  
COLORATION 1 PORTE ARMOIRE VF - VFS  
FARBE 1 TÜR SCHRANK VF VFS

**COLORAZIONE 1 ANTA ARMADI M042 - M060 - M080 - M100**  
COLORING 1 DOOR CABINET M042 - M060 - M080 - M100  
COLORATION 1 PORTE ARMOIRES M042 - M060 - M080 - M100  
FARBE 1 TÜR SCHRANK M042 - M060 - M080 - M100

**Colori disponibili**  
Colors available - Couleurs disponibles - Erhältliche Farben

**RAL**



**Colori disponibili**  
Colors available - Couleurs disponibles - Erhältliche Farben

**RAL**



Per colorazioni fuori standard contattare l'ufficio commerciale - For non-standard colours, contact the sales office. - Pour les couleurs non standards, contacter le bureau commercial. - Für nicht standardmäßige Farben wenden Sie sich bitte an das Verkaufsbüro.

Particolare tubo appendi-abiti art. M100-000000003

# 5\_ **M** **DU** **ZINC**

**Moduzinc è realizzato in lamiera di acciaio al carbonio rivestita a caldo con una lega di alluminio e zinco: questa combo di materiali offre un'eccellente resistenza alla corrosione e rende questo prodotto particolarmente idoneo al posizionamento su balconi, porticati ed ogni altro luogo soggetto ad agenti atmosferici.**

**In quanto armadio smontato, si può facilmente riassembleare grazie ai suoi elementi componibili e reversibili: questo aspetto lo rende pratico per lo stoccaggio, il trasporto e l'installazione, con un importante risparmio di costi.**

Moduzinc is made of carbon steel sheet hot-dip galvanised with an alloy of aluminium and zinc: this materials combo offers excellent corrosion resistance and makes this product particularly suitable for placement on balconies, porches and any other location subject to weathering.

As a disassembled cabinet, it is easily reassembled thanks to its modular and reversible elements: this aspect makes it practical for storage, transport and installation, with significant cost savings.

Moduzinc est fabriqué en tôle d'acier au carbone galvanisée à chaud avec un alliage d'aluminium et de zinc: cette combinaison de matériaux offre une excellente résistance à la corrosion et rend ce produit particulièrement adapté à la pose sur les balcons, les porches et tout autre endroit soumis aux intempéries.

En tant qu'armoire démontée, elle est facilement remontable grâce à ses éléments modulaires et réversibles : cet aspect la rend pratique pour le stockage, le transport et l'installation, avec d'importantes économies.

Moduzinc ist aus Kohlenstoffstahlblech gefertigt, die mit einer Legierung aus Aluminium und Zink beschichtet ist. Diese Materialkombination bietet hervorragende Korrosionsbeständigkeit und macht dieses Produkt besonders geeignet für den Einsatz auf Balkonen, Veranden und an anderen Orten, die Witterungseinflüssen ausgesetzt sind.

Moduzinc ist als zerlegbarer Schrank dank seiner modularen und reversiblen Elemente leicht wieder zusammenzubauen. Diese Eigenschaft macht ihn praktisch für die Lagerung, den Transport und die Installation, mit erheblichen Kosteneinsparungen.



# MODUZINC

## modelli tipici

**Un unico armadio, configurabile con quattro diversi interni grazie ai kit accessori.**

**La versione base prevede un ripiano superiore completo di asta porta grucce, rendendo così Moduzinc un pratico spogliatoio. I tre kit aggiuntivi trasformano poi gli interni di Moduzinc, che si configura così come armadio a ripiani, porta scope o come spogliatoio completo di divisorio centrale e ripiano inferiore.**

### MODUZINC Typical models

A single cabinet, which can be configured with four different interiors thanks to accessory kits. The basic version includes an upper shelf complete with hanger rod, making Moduzinc a practical locker. The three additional kits then transform the interior of Moduzinc, which can thus be configured as a wardrobe with shelves, a broomstick holder or as a changing room complete with central partition and lower shelf.

### MODUZINC Modèles typiques

Une seule armoire, configurable avec quatre intérieurs différents grâce à des kits d'accessoires. La version de base est dotée d'une étagère supérieure avec tringle porte cintres, faisant ainsi de Moduzinc un vestiaire pratique. Les trois kits supplémentaires transforment l'intérieur de Moduzinc qui est ainsi configuré en armoire avec étagères, en armoire à balais ou en vestiaire avec cloison centrale et étagère inférieure.

### MODUZINC Typische modelle

Ein einziger Schrank, der mit vier verschiedenen Innenausstattungen dank der Zubehör-Montagesätze konfiguriert werden kann. Die Basisversion umfasst ein oberes Regal mit Kleiderstange, wodurch Moduzinc zu einem praktischen Umkleideschrank wird. Die drei zusätzlichen Montagesätze verwandeln dann die Innenräume von Moduzinc, sodass er als Regalschrank, Besenschrank oder Umkleideschrank mit zentraler Trennwand und unterem Ablagefach konfiguriert werden kann.



Armadio con 1 ripiano e asta porta grucce.



Kit 3 ripiani.



Kit porta scope.

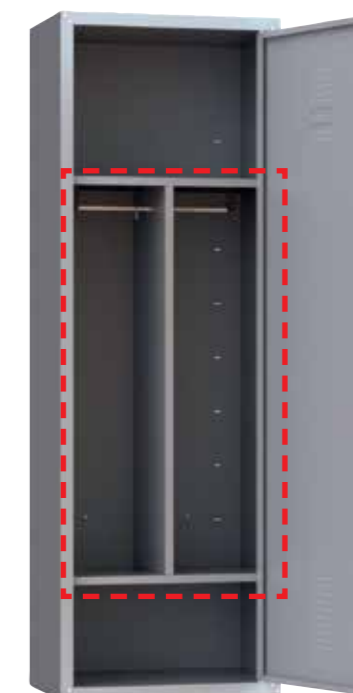

Kit divisorio e ripiano.

# MODUZINC

## Principali caratteristiche costruttive

Moduzinc presenta una base su zoccolo, con predisposizione per piedini di livellamento.

L'anta, a battente, è dotata di cerniere interne con perno di rotazione esterno a 135° e pieghe antitaglio, per garantire una maggiore sicurezza nell'utilizzo. Inoltre, è presente una foratura sia sulla parte superiore che inferiore dell'anta, per ottimizzare la corretta ventilazione degli interni.

Infine, è presente un pratico cartellino identificativo in PVC ad incastro.

### MODUZINC

#### Main construction features

Moduzinc features a plinth base, pre-set for leveling feet. The hinged door is equipped with internal hinges and an external 135° pivot pin, along with anti-cut folds to ensure greater user safety. Additionally, the door includes perforations at both the top and bottom to offer proper interior ventilation. Finally, a practical snap-in PVC identification tag is included.

### MODUZINC

#### Principales caractéristiques de construction

Moduzinc est doté d'une base sur socle, avec des pieds de nivellement. La porte à charnières est équipée de charnières internes avec un pivot externe de 135° et de plis anti-coupure pour garantir une plus grande sécurité d'utilisation. En outre, une perforation en haut et en bas de la porte assure une bonne ventilation de l'intérieur. Enfin, une étiquette d'identification pratique en PVC à emboîtement est prévue.

### MODUZINC

#### Hauptkonstruktionsmerkmale

Moduzinc steht auf einem Sockel und ist für die Montage von Stellfüßen vorbereitet. Die mit Scharnieren und einem externen Drehstift für 135° versehene Tür verfügt über Schnittschutz-Kanten, um eine höhere Sicherheit bei der Nutzung zu gewährleisten. Zudem sind sowohl die obere als auch die untere Türseite mit Belüftungsbohrungen versehen, um eine ordnungsgemäße Belüftung des Innenraums zu garantieren. Abschließend gibt es ein praktisches, einsteckbares Identifikationsschild aus PVC.

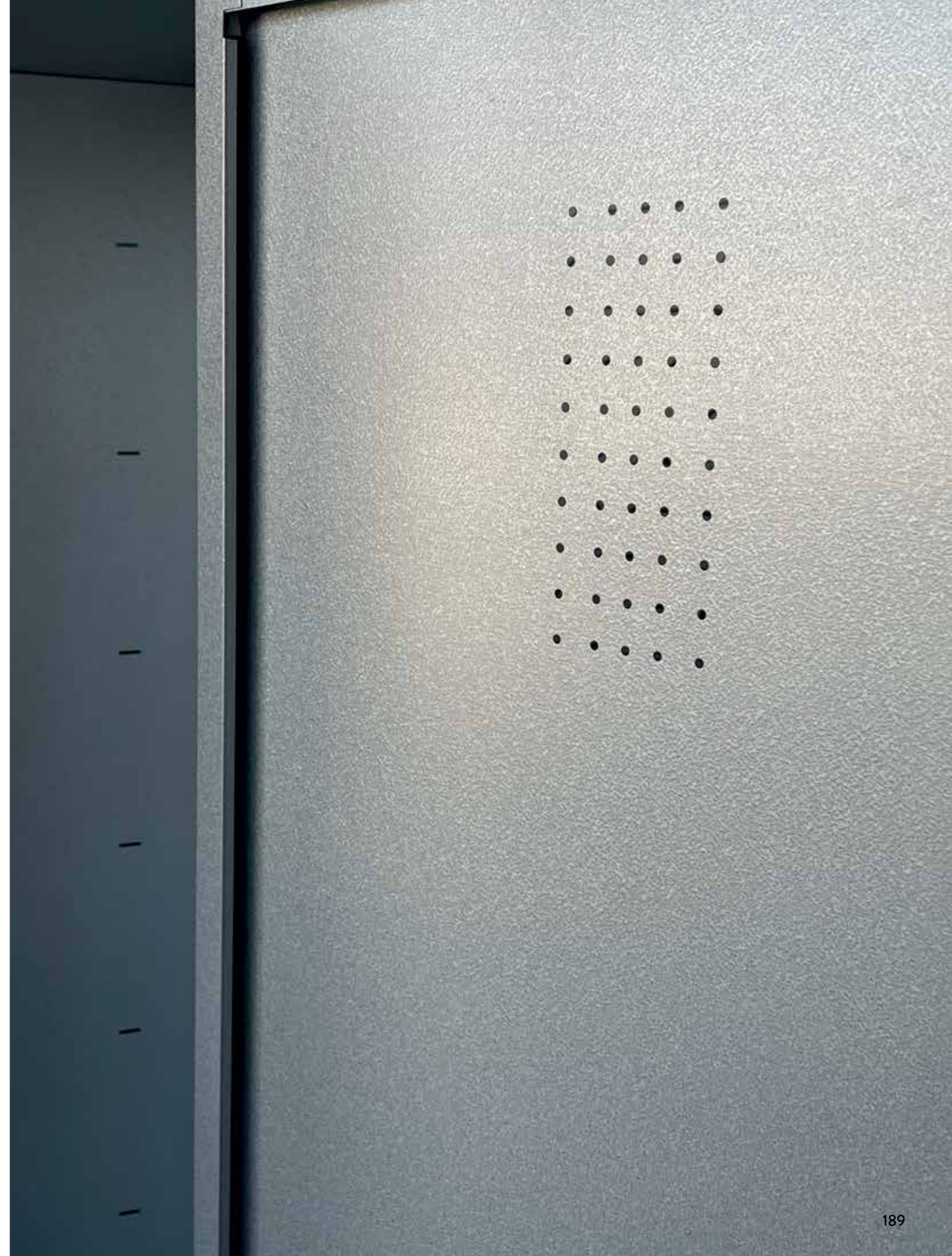

# MODUZINC : i modelli

## the models - les modèles - die modelle

### INFORMAZIONI GENERALI DELLA LINEA

Misure: Larghezza x Profondità x Altezza (mm)  
Armadi SMONTATI

Realizzato in lamiera di acciaio al carbonio rivestita a caldo con una lega di alluminio e zinco che offre un'eccellente resistenza alla corrosione: ideale anche per posizionamento esterno.

### GENERAL INFORMATION OF THE LINE

Measurements: Width x Depth x Height (mm)

Cabinets DISASSEMBLED

Made of carbon steel sheet hot-coated with an aluminium-zinc alloy that offers excellent corrosion resistance: also ideal for outdoor placement.

### INFORMATIONS GÉNÉRALES SUR LA LIGNE

Dimensions : Largeur x Profondeur x Hauteur (mm)

Armoires DÉMONTÉES

Fabriqué en tôle d'acier au carbone revêtue à chaud d'un alliage d'aluminium et de zinc qui offre une excellente résistance à la corrosion : idéal également pour un positionnement à l'extérieur.

### ALLGEMEINE INFORMATIONEN ZUR PRODUKTREIHE

Maße: Breite x Tiefe x Höhe (mm)

Schränke zerlegt, hergestellt aus Kohlenstoffstahlblech, heißbeschichtet mit einer Aluminium-Zink-Legierung, die eine hervorragende Korrosionsbeständigkeit bietet: Ideal auch für das Aufstellen im Außenbereich.

- 1** Anta: con forature e portacartellino in PVC  
Door: with holes and PVC label holder  
Porte: avec perforations et porte-étiquette en PVC  
Tür: mit Perforationen und PVC-Etikethalter

- 2** Serratura con doppia chiave antitrauma  
Lock with double anti-trauma key  
Serrure avec double clé anti-traumatisme  
Zylinderschloss mit doppeltem  
Anti-Trauma-Schlüssel

- 3** Base su zoccolo  
Base on plinth  
Base sur socle  
Basis auf Sockel

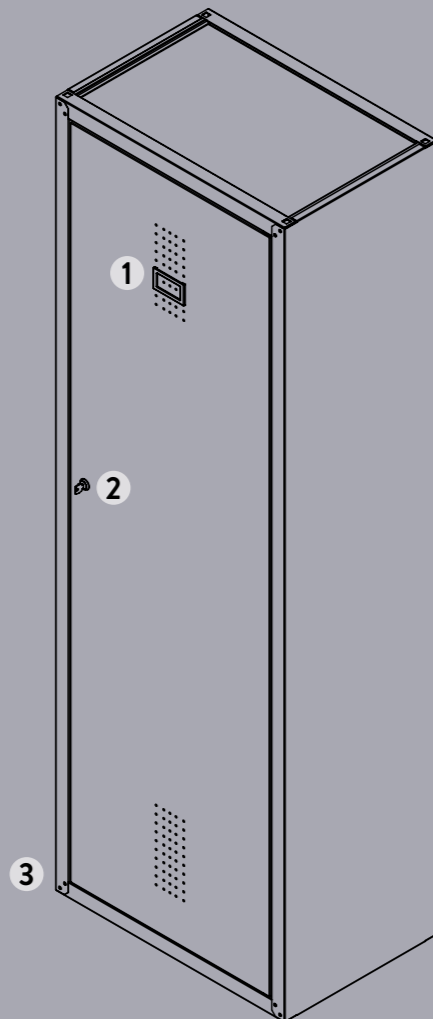

Scansiona il codice QR per le caratteristiche degli armadi e le altre configurazioni: [www.armet.it](http://www.armet.it)

Scan the QR code for cabinet features and other configurations: [www.armet.it](http://www.armet.it)

Scannez le code QR pour connaître les caractéristiques de l'armoire et d'autres configurations: [www.armet.it](http://www.armet.it)

Scannen Sie den QR-Code für Schrankfunktionen und andere Konfigurationen: [www.armet.it](http://www.armet.it)



### MDZ-SMA-01

**Armadio smontato Moduzinc versione spogliatoio, anche per posizionamento esterno, con 1 ripiano e asta porta grucce.**

Moduzinc disassembled cabinet, suitable for outdoor solution, with 1 shelf and a hanger holder rod  
Armoire démontée Moduzinc version vestiaire, également pour le positionnement à l'extérieur, avec 1 étagère et barre porte cintre.  
Zerlegbarer Schrank Moduzinc, Version Umkleideschrank, auch für den Außeneinsatz, mit 1 Regal und Kleiderstange.

600 x 400 x 1800  
m<sup>3</sup> 0,12 25 kg  
1 collo

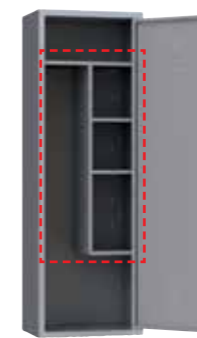

### MDZ-KPS-01

**Kit porta scope per armadio smontato Moduzinc MDZ-SMA-01. Il kit comprende una damezza sospesa con 2 ripiani più piccoli regolabili.**

Broom holder kit for disassembled cabinet Moduzinc MDZ-SMA-01.  
The kit includes a partition and 2 smaller adjustable shelves

The Kit porte-balai pour armoire démontée Moduzinc MDZ-SMA-01.  
Le kit inclut une séparation suspendue avec 2 petites étagères réglables.  
Besenschrank-Montagesatz für zerlegbaren Schrank Moduzinc MDZ-SMA-01. Der Montagesatz enthält ein hängendes Fach mit 2 kleineren verstellbaren Regalen.

m<sup>3</sup> 0,02 4 kg  
1 collo



### MDZ-KTP-01

**Kit tutto piani per armadio smontato Moduzinc MDZ-SMA-01. Il kit comprende 3 ripiani regolabili in altezza.**

Adjustable shelves kit for disassembled cabinet Moduzinc MDZ-SMA-01.  
The Kit includes 3 height adjustable shelves.  
Kit étagères pour armoire démontée Moduzinc MDZ-SMA-01.

Le kit inclut 3 étagères réglables en hauteur.  
Kompletter Regal-Montagesatz für zerlegbaren Schrank Moduzinc MDZ-SMA-01. Der Montagesatz enthält 3 höhenverstellbare Regale.

m<sup>3</sup> 0,02 4 kg  
1 collo

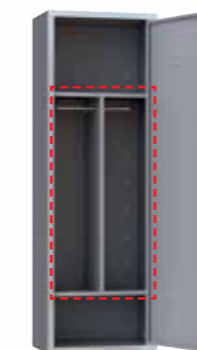

### MDZ-KDR-01

**Kit divisorio e ripiano per armadio smontato Moduzinc MDZ-SMA-01. Il kit comprende una damezza e un ripiano inferiore.**

Adjustable shelves kit with divider for disassembled cabinet Moduzinc MDZ-SMA-01.

The kit includes a partition and a bottom shelf.  
Kit separation et d'étagère pour armoire démontée Moduzinc MDZ-SMA-01.  
Le kit inclut une séparation et une étagère inférieure.

Trennwand- und Regal-Montagesatz für zerlegbaren Schrank Moduzinc MDZ-SMA-01. Der Montagesatz enthält eine Trennwand und ein unteres Regal.

m<sup>3</sup> 0,02 4 kg  
1 collo

# MODUZINC

## accessori - accessories - accessoires - zubehör



Scansiona il codice QR per consultare le caratteristiche degli accessori e ricambi direttamente sul sito [www.armet.it](http://www.armet.it)

### INFORMAZIONI GENERALI DELLA LINEA

Accessori e ricambi compatibili con gli armadi della serie MODUZINC. Misure: Larghezza x Profondità x Altezza (mm)

### NOTE

Verificare con l'ufficio commerciale la compatibilità di ricambi e accessori con articoli già in proprio possesso. Armet si riserva il diritto di apportare modifiche ai prodotti in qualsiasi momento senza preventive comunicazioni, al fine di migliorare o aggiornare la gamma di prodotti offerta. Per progetti di particolare entità Armet si riserva il diritto di applicare condizioni speciali e migliorative.

Scan the QR code to see the items features and other available configurations directly on [www.armet.it](http://www.armet.it)

### GENERAL INFORMATION OF THE LINE

Accessories and spare parts compatible with the MODUZINC series cabinets. Measurements: Width x Depth x Height (mm)

### NOTES

Please check with the commercial department for compatibility of replacements and accessories with the products you already own. Armet reserves the right to make changes to products at any time without prior notice in order to improve or update the product range offered. For particularly significant projects, Armet reserves the right to apply special conditions.

Scannez le code QR pour consulter les caractéristiques des accessoires et pièces de rechange directement sur le site [www.armet.it](http://www.armet.it)

### INFORMATIONS GÉNÉRALES DE LA LIGNE

Accessoires et pièces détachées compatibles avec les armoires de la série MODUZINC. Dimensions : Largeur x Profondeur x Hauteur (mm)

### REMARQUES

Vérifiez auprès du bureau commercial la compatibilité des pièces détachées et accessoires avec les articles que vous possédez déjà. Armet se réserve le droit d'apporter des modifications aux produits à tout moment et sans préavis, afin d'améliorer ou de mettre à jour la gamme de produits proposés. Pour des projets de nature particulièrement importante, Armet se réserve le droit d'appliquer des conditions spéciales et améliorées

Scannen Sie den QR-Code, um die Eigenschaften von Zubehör und Ersatzteilen direkt auf der Website [www.armet.it](http://www.armet.it) einzusehen





### ALLGEMEINE INFORMATIONEN ZUR PRODUKTREIHE

Zubehör und Ersatzteile kompatibel mit den Schränken der MODUZINC Serie. Maße: Breite x Tiefe x Höhe (mm)

### HINWEISE

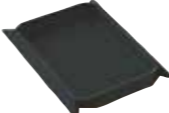
Erkundigen Sie sich bei Ihrem Vertriebsbüro nach der Kompatibilität von Ersatzteilen und Zubehör mit Artikeln, die Sie bereits besitzen. Armet behält sich das Recht vor, jederzeit und ohne vorherige Ankündigung Änderungen an den Produkten vorzunehmen, um das Produktangebot zu verbessern oder zu aktualisieren. Für besonders bedeutende Projekte behält sich Armet das Recht vor, besondere und verbesserte Bedingungen anzuwenden.

CODICE Code Code Code	DESCRIZIONI Descriptions Descriptions Beschreibung
ZPSPTO	<b>Chiave passepartout serratura a chiavi 1000 combinazioni</b> Masterkey for key lock 1000 combinations Passe-partout pour serrure à clé 1000 combinaisons Master-Schlüssel für Schlüsselschloss mit 1000 Kombinationen
ZSE2CD	<b>Serratura con doppia chiave antitrauma 1000 combinazioni</b> Lock with double anti-trauma key 1000 combinations Serrure avec double clé antitraumatisme 1000 combinaisons Schloss mit doppeltem Anti-Trauma-Schlüssel mit 1000 Kombinationen
KGA5SP	<b>Ganci appendiabiti zincati e cromati per asta appendi abiti, 5 pezzi, 57x50x50 mm</b> Galvanised and chrome-plated clothes rail hooks, 5 units, 57x50x50 mm Crochets zingué et chromés pour barre porte manteau, 5 pièces, 57x50x50 mm Verzinkte und verchromte Kleiderhaken für Kleiderstange, 5 Stück, 57x50x50 mm
KREGZIN	<b>Kit 4 reggipiani zincati</b> Kit, 4 galvanised shelf-supports Kit 4 support zingué Montagesatz mit 4 verzinkten Regalhaltern

ARTICOLO Item Article Artikel	CODICE Code Code Code	DESCRIZIONI Descriptions Descriptions Beschreibung
	KVASCHI	<b>Vaschetta portascarpe in plastica</b> Plastic tray container Bac pour chaussures en plastique Kunststoff-Schuhablage
	KSPECCHIO	<b>Specchio in plexiglass 145x192x2</b> Plexiglass mirror 145x192x2 Miroir en plexiglass 145x192x2 Plexiglasspiegel 145x192x2 mm
	ZKPRO2	<b>Kit 4 piedini regolabili</b> Kit, 4 adjustable feet Kit 4 pieds réglables Montagesatz mit 4 verstellbaren Füßen
	ZREGAT	<b>Kit 2 reggitubo/asta in PVC per spogliatoi</b> Kit, 2 PVC clothes hanger holder Kit 2 supports barre en PVC pour vestiaires Montagesatz mit 2 Rohr-/Stangenhaltern aus PVC für Umkleideschränke

# 6\_ **senso**

## L'armadio metallico dal design sofisticato

Minimalismo, eleganza e flessibilità per un nuovo concetto di arredamento metallico: **SENSO** è la soluzione perfetta per chi ricerca estetica e versatilità, senza rinunciare a una struttura solida e durevole.

Si tratta di un sistema modulare personalizzabile che offre soluzioni per tutte le necessità, coniugando funzionalità pratica e armonia delle forme.

I dettagli curati, la selezione dei colori, le decorazioni sulla ante e la scelta dei materiali di alta qualità fanno sì che **SENSO** conferisca a ogni ambiente un tocco di personalità e raffinatezza.

**SENSO**  
The metal cabinet with a sophisticated design

Minimalism, elegance, and flexibility for a new concept of metal furniture: **SENSO** is the perfect solution for those seeking aesthetics and versatility without sacrificing a solid and durable structure. It is a customizable modular system that offers solutions for every need, combining practical functionality with aesthetic harmony. The carefully crafted details, the selection of colors, the decorations on the doors, and the choice of high-quality materials ensure that **SENSO** adds a touch of personality and refinement to any environment.

**SENSO**  
L'armoire métallique au design sophistiqué

Minimalisme, élégance et flexibilité pour un nouveau concept de mobilier métallique : **SENSO** est la solution parfaite pour ceux qui recherchent l'esthétique et la polyvalence sans renoncer à une structure solide et durable. Il s'agit d'un système modulaire personnalisable qui propose des solutions pour tous les besoins, alliant fonctionnalité pratique et harmonie des formes. Les détails soignés, la sélection des couleurs, les décorations sur les portes et le choix des matériaux de haute qualité font de **SENSO** un élément qui apporte une touche de personnalité et de raffinement à chaque environnement.

**SENSO**  
Der Metallschrank mit anspruchsvollem Design

Minimalismus, Eleganz und Flexibilität für ein neues Konzept der Metallmöbel: **SENSO** ist die perfekte Lösung für alle, die Ästhetik und Vielseitigkeit suchen, ohne auf eine solide und langlebige Struktur zu verzichten. Es handelt sich um ein anpassbares modulares System, das Lösungen für alle Anforderungen bietet und praktische Funktionalität mit ästhetischer Harmonie vereint. Die sorgfältig ausgearbeiteten Details, die Farbauswahl, die Dekorationen auf den Türen und die Wahl der hochwertigen Materialien sorgen dafür, dass **SENSO** jedem Raum eine persönliche Note und Raffinesse verleiht.



# senso

## Principali caratteristiche costruttive

- Costruiti in lamiera in acciaio di prima qualità
- Apertura con meccanismo push & pull, per non interferire con il design dell'anta pulita
- Apertura anta con elegante maniglia in acciaio o con serratura a chiave
- A richiesta, sistemi di chiusura digitali
- Cerniere regolabili, con apertura a 135° e chiusura "soft close"
- Chiusura sui tre punti dell'anta, per una maggiore sicurezza: parte alta, centrale e bassa
- Base su zoccolo con piedini livellatori regolabili dall'interno
- Interno vuoto, con ripiani regolabili o versione guardaroba con asta appendiabiti
- Predisposizione per il fissaggio degli armadi a batteria
- Integrabile con top di spessore 20 mm in lamiera d'acciaio o in melaminico

### SENSO

#### Main construction features

- Built from high-quality steel sheet
- Opening with push & pull mechanism, so as not to interfere with the clean door design
- Door opening with elegant steel handle or key lock
- Digital locking systems on request
- Adjustable hinges with 135° opening and 'soft close' closure
- Three-point locking on the door for additional security: top, middle and bottom
- Base on plinth with adjustable levelling feet from the inside
- Empty interior, with adjustable shelves or wardrobe version with clothes rail
- Cabinets designed for battery mounting
- Integrable with 20 mm thick top in sheet steel or melamine

### SENSO

#### Principales caractéristiques de construction

- Construit en tôle d'acier de première qualité
- Ouverture avec mécanisme de poussée et de traction, pour ne pas interférer avec le design épuré de la porte
- Ouverture de la porte avec une élégante poignée en acier ou avec serrure à clé
- Systèmes de verrouillage numérique sur demande
- Charnières réglables avec ouverture à 135° et fermeture en douceur
- Verrouillage à trois points de la porte, pour une majeure sécurité: en haut, au milieu et en bas
- Base sur socle avec pieds de nivellement réglable de l'intérieur
- Intérieur vide, avec étagères réglables ou version armoire avec porte-manteau
- Possibilité de fixer des armoires entre eux
- Intégrable avec un plateau de 20 mm d'épaisseur en tôle d'acier ou en mélaminé

### SENSO

#### Hauptkonstruktionsmerkmale

- Hergestellt aus hochwertigem Stahlblech
- Öffnung mit Push & Pull Mechanismus, um das klare Design der Tür nicht zu beeinträchtigen
- Türöffnung mit eleganten Stahlgriff oder mit Schlüsselverschluss
- Auf Anfrage digitale Schließsysteme
- Einstellbare Scharniere mit 135°-Öffnung und „Soft Close“-Schließmechanismus
- Dreipunktschließung der Tür für mehr Sicherheit: oben, in der Mitte und unten
- Sockelbasis mit verstellbaren Füßen, die von innen eingestellt werden können
- Leeres Innenfach mit verstellbaren Regalen, mit Garderoben-Ausführung und Kleiderstange
- Vorbereitung für die Montage der Schränke in Reihe
- Integrierbar mit 20 mm starker Abdeckplatte aus Stahlblech oder Melamin



# I modelli

the models - les modèles - die modelle

CR011

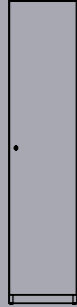

CR021



H

(mm): 1850 o 2000

W

(mm): 450 o 900

D

(mm): 45

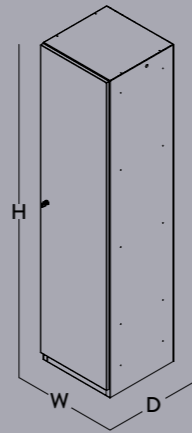

CR111

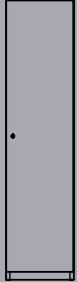

CR112

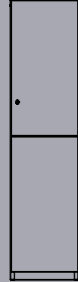

CR113

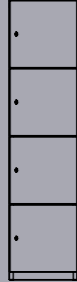

CR114



CR115



CR121



CR122



CR123

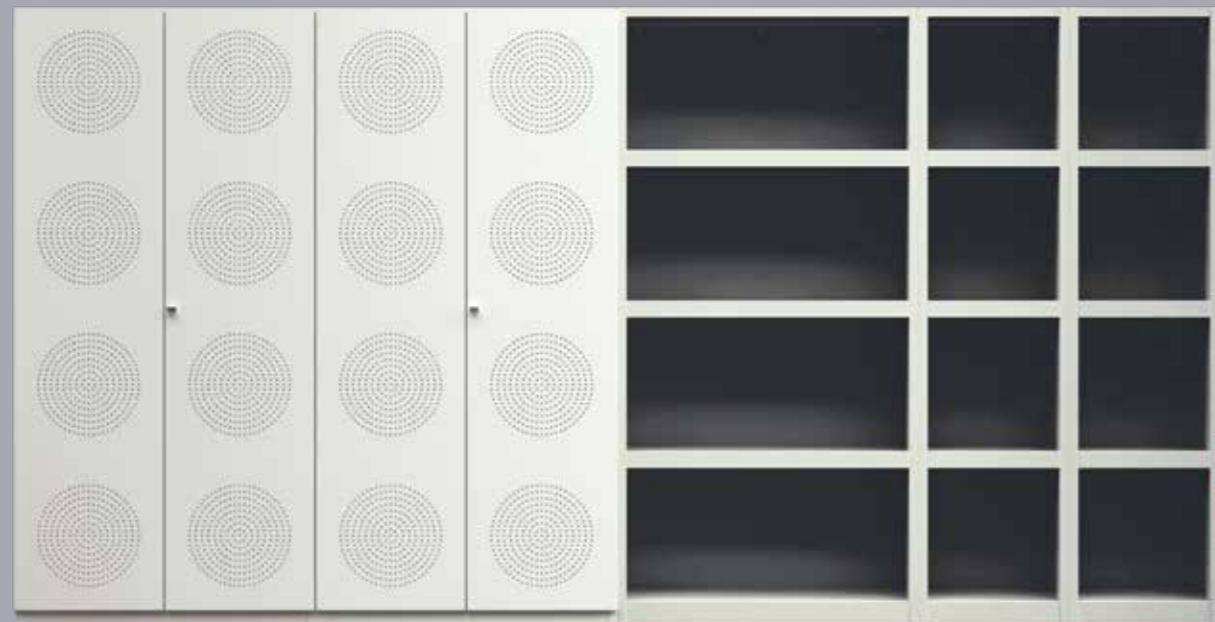

# I modelli

the models - les modèles - die modelle

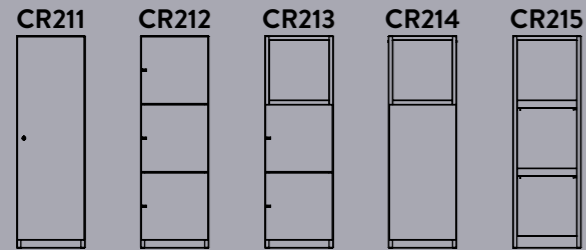

H  
(mm): 1400

W  
(mm): 450 o 900

D  
(mm): 45

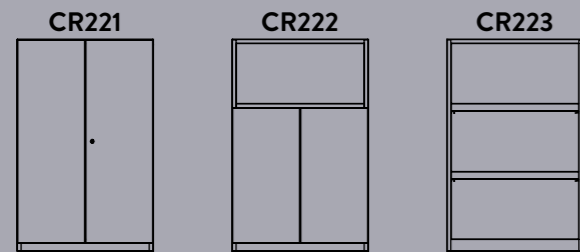
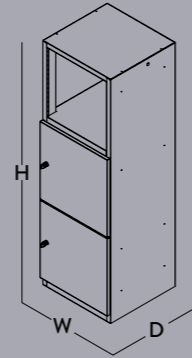

# I modelli

the models - les modèles - die modelle

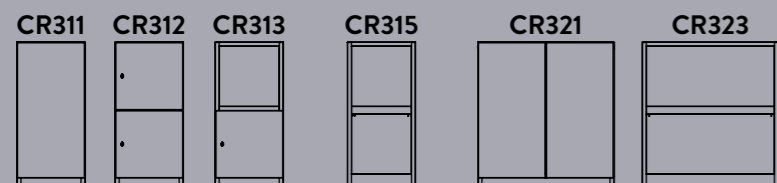

H  
(mm): 900 o 950

W  
(mm): 450 o 900

D  
(mm): 45

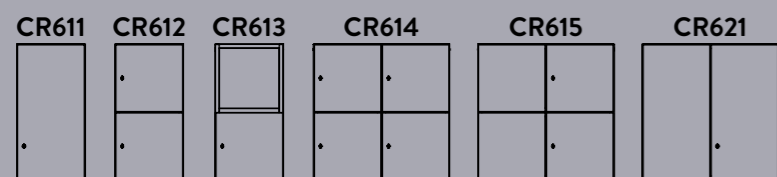
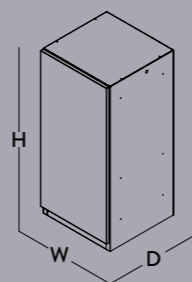

# I modelli

the models - les modèles - die modelle

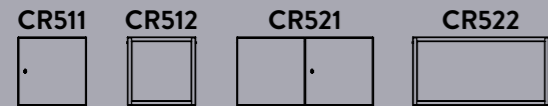
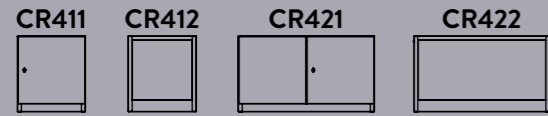

H  
(mm): 500 o 450

W  
(mm): 450 o 900

D  
(mm): 45

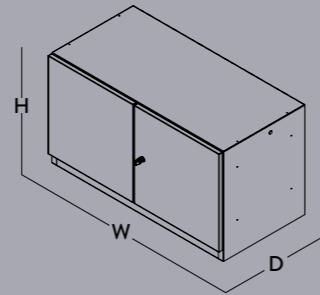

# Metallo d'Autore: La Libertà della Personalizzazione

L'armadio come vera e propria espressione di stile. Grazie a una tecnologia innovativa, ora puoi trasformare una semplice superficie metallica in un'opera d'arte personalizzata, con stampe in alta risoluzione che rendono ogni pezzo unico. Dalle texture materiche alle grafiche piú audaci, dalle fotografie ai pattern astratti, ogni immagine prende vita direttamente sul metallo, con dettagli nitidi e colori vibranti. Il risultato sono armadi che si fondono perfettamente con l'ambiente o che diventano il punto focale di uno spazio, adattandosi a qualsiasi visione estetica.

## Signature steel: The Freedom of Personalization

The locker as a true expression of style. Thanks to an innovative technology, you can now transform a simple metal surface into a personalised work of art, with high-resolution prints that make each piece unique. From textured finishes to bold graphics, from photographs to abstract patterns, every image comes to life directly on metal, with sharp details and vibrant colors. The result is lockers that seamlessly blend into their surroundings or become the focal point of a space, adapting to any aesthetic vision.

## Métal d'Auteur : La Liberté de la Personnalisation

L'armoire comme une véritable expression de style. Grâce à une technologie innovante, vous pouvez désormais transformer une simple surface métallique en une œuvre d'art personnalisée, avec des impressions haute résolution qui rendent chaque pièce unique. Des textures matérielles aux graphismes audacieux, des photographies aux motifs abstraits, chaque image prend vie directement sur le métal, avec des détails nets et des couleurs vibrantes. Le résultat: des armoires qui s'intègrent parfaitement à leur environnement ou qui deviennent le point central d'un espace, s'adaptant à toute vision esthétique.

## Metallkunst: Die Freiheit der Personalisierung

Der Schrank als wahre Ausdrucksform von Stil. Dank innovativer Technologie können Sie nun eine einfache Metalloberfläche in ein individuelles Kunstwerk verwandeln, mit hochauflösenden Drucken, die jedes Stück einzigartig machen. Von strukturierten Oberflächen bis hin zu kühnen Grafiken, von Fotografien bis zu abstrakten Mustern - jedes Bild erwacht direkt auf dem Metall zum Leben, mit scharfen Details und lebendigen Farben. Das Ergebnis sind Schränke, die sich nahtlos in ihre Umgebung einfügen oder zum Blickfang eines Raumes werden und sich jeder ästhetischen Vision anpassen.



Ogni spazio di lavoro racconta una storia: con SENSO, puoi personalizzarlo e renderlo unico.

Every workspace tells a story: with SENSO, you can customise it and make it unique.

Chaque espace de travail raconte une histoire : avec SENSO, vous pouvez le personnaliser et le rendre unique.

Jeder Arbeitsplatz erzählt eine Geschichte: Mit SENSO können Sie ihn individuell gestalten und einzigartig machen.

# L'armadio diventa tela: personalizza il metallo con stampe ad alta risoluzione



The wardrobe becomes a canvas:  
customise metal with high-  
resolution prints

L'armoire devient une toile :  
personnalisez le métal avec des  
impressions haute résolution

Der Schrank wird zur Leinwand:  
Personalisieren Sie das Metall mit  
hochauflösenden Drucken

# Finiture materiche: un tocco di eleganza e carattere

Le finiture selezionate per questa collezione non sono semplici colori, ma vere e proprie texture che raccontano storie di materia e luce. Non solo estetica, ma anche una sensazione di qualità tangibile: il tocco materico dell'effetto sablé conferisce profondità visiva e un senso di robustezza, mentre l'effetto metallizzato gioca con la luce, creando riflessi che cambiano in base all'angolazione.

Colori disponibili  
Colors available - Couleurs disponibles - Erhältliche Farben



Bianco Galassia  
Sablé



Grigio Mercurio



Nero Cosmo  
Sablé



Blu nettuno  
Sablé



Verde terra



Bronzo Marte



Sabbia di Giove  
Sablé

## Textured Finishes: A Touch of Elegance and Character

The finishes selected for this collection are not just simple colors but real textures that tell stories of material and light. More than just aesthetics, they also offer a tangible sense of quality: the textured touch of the sandblasted effect adds visual depth and a feeling of robustness, while the metallic effect interacts with light, creating reflections that change depending on the angle.

## Finitions Texturées : Une Touche d'Élégance et de Caractère

Les finitions choisies pour cette collection ne sont pas de simples couleurs, mais de véritables textures qui racontent des histoires de matière et de lumière. Au-delà de l'esthétique, elles offrent également une sensation de qualité tangible: la touche texturée de l'effet sablé apporte une profondeur visuelle et une impression de robustesse, tandis que l'effet métallisé joue avec la lumière, créant des reflets qui varient selon l'angle de vue.

## Strukturierte Oberflächen: Ein Hauch von Eleganz und Charakter

Die für diese Kollektion ausgewählten Oberflächen sind nicht nur einfache Farben, sondern echte Texturen, die Geschichten von Material und Licht erzählen. Sie bieten nicht nur Ästhetik, sondern auch ein greifbares Qualitätsgefühl: Die strukturierte Haptik des Sablé-Effekts verleiht optische Tiefe und ein Gefühl von Robustheit, während der Metalleffekt mit dem Licht spielt und Reflexionen erzeugt, die je nach Betrachtungswinkel variieren.

# Sistemi di chiusura avanzati

**Sicurezza e tecnologia a portata di smartphone.**

**Gli armadi possono prevedere serrature digitali autonome con funzionamento a batteria, che consentono tramite app dedicata gratuita e bluetooth di assegnare o rimuovere autorizzazioni per l'utilizzo di spazi di deposito condivisi o assegnati, di aprire e chiudere il vano prenotato semplicemente con lo smartphone, usato come chiave virtuale.**

**La semplicità dell'utilizzo non ne inibisce la funzione di controllo degli accessi: l'amministratore può velocemente gestire nei modi e nelle tempistiche i permessi degli utenti e il relativo accesso.**

**La serratura è disponibile in due colori: bianca o nera.**

## Advanced locking systems

Security and technology at your fingertips.  
The lockers can be equipped with autonomous battery-powered digital locks, which allow you to assign or remove authorisations for the use of shared or assigned storage spaces via a free dedicated app and Bluetooth, and to open and close the reserved compartment simply with your smartphone - used as a virtual key. The simplicity of use does not inhibit the access control function: the administrator can quickly manage user permissions and related access in terms of methods and timing. The locks are available in two different colours: black or white.

## Systèmes de fermeture avancés

Sécurité et technologie sur votre smartphone.  
Les armoires peuvent prévoir des serrures numériques autonomes avec fonctionnement sur batterie, qui permettent, via une application dédiée gratuite et Bluetooth d'attribuer ou de retirer des autorisations l'utilisation d'espaces de stockage partagés ou attribués, d'ouvrir et de fermer l'espace réservé simplement avec le smartphone, utilisé comme clé virtuelle.  
La simplicité d'utilisation n'empêche pas la fonction de contrôle d'accès: l'administrateur peut gérer rapidement les autorisations des utilisateurs et l'accès.  
La serrure est disponible en deux couleurs: blanc ou noir.

## Fortschrittliche Schließsysteme

Greifbare Sicherheit und Technologie.  
Die Schränke können mit autonomen digitalen Schlössern ausgestattet werden, die mit Batterien betrieben werden. Über eine kostenlose, dedizierte App und Bluetooth können Berechtigungen für die Nutzung von gemeinsamen oder individuellen Ablageflächen zugewiesen oder entfernt werden. Das reservierte Fach kann einfach mit dem Smartphone geöffnet und geschlossen werden, das als virtueller Schlüssel dient. Die Benutzerfreundlichkeit beeinträchtigt nicht die Funktion der Zugangskontrolle: Der Administrator kann schnell die Berechtigungen der Benutzer und den Zugang in Bezug auf Methoden und Zeitrahmen verwalten. Das Schloss ist in zwei Farben erhältlich: Weiß oder Schwarz.



# sensò : i modelli

the models - les modèles - die modelle

## INFORMAZIONI GENERALI DELLA LINEA

Misure: Larghezza x Profondità x Altezza (mm)  
Salvo dove diversamente specificato, armadi MONOBLOCCO, già montati  
Prezzo base corpo + ante: TUTTI I COLORI

## GENERAL INFORMATION OF THE LINE

Measurements: Width x Depth x Height (mm)  
Unless otherwise specified, MONOBLOC lockers, already assembled  
Base price body + doors: ALL COLOURS

## INFORMATIONS GÉNÉRALES DE LA LIGNE

Dimensions : Largeur x Profondeur x Hauteur (mm)  
Sauf indication contraire, les armoires sont MONOBLOC, déjà assemblées  
Prix de base corps + portes : TOUS LES COLORIS

## ALLGEMEINE INFORMATIONEN ZUR PRODUKTREIHE

Maße: Breite x Tiefe x Höhe (mm)  
Sofern nicht anders angegeben werde bereits montierte MONOBLOC-Schränke geliefert  
Basispreis Korpus + Türen: ALLE FARBEN

**1** Serratura con doppia chiave antitrauma  
Lock with double anti-trauma key  
Serrure avec double clé anti-traumatisme  
Zylinderschloss mit doppeltem  
Anti-Trauma-Schlüssel

**2** Apertura ante a 135° con soft close  
Door opening at 135° with soft closure  
Ouverture des portes à 135° avec  
fermeture en douceur  
Türöffnung bei 135° mit Soft-Close-  
Funktion

**3** Base su zoccolo  
Base on plinth  
Piètement sur socle  
Basis auf Sockel

**4** Piedini di regolazione nascosti  
Hidden leveling feet  
Pieds de réglage cachés  
Verborgene Verstellfüße

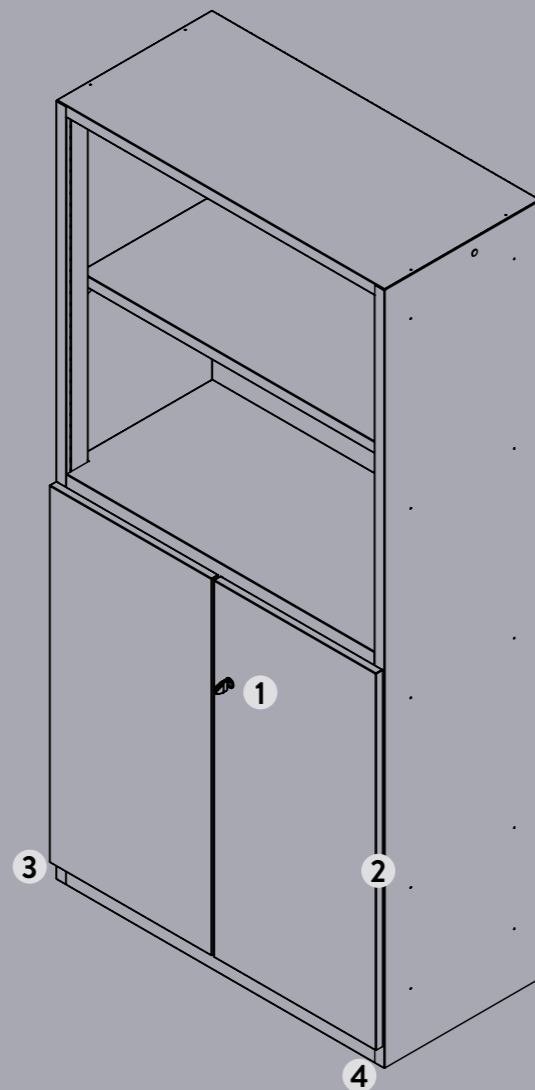

Scansiona il codice QR per le caratteristiche degli armadi e le altre configurazioni: [www.armet.it](http://www.armet.it)  
Scan the QR code for cabinet features and other configurations: [www.armet.it](http://www.armet.it)  
Scannez le code QR pour connaître les caractéristiques de l'armoire et d'autres configurations: [www.armet.it](http://www.armet.it)  
Scannen Sie den QR-Code für Schrankfunktionen und andere Konfigurationen: [www.armet.it](http://www.armet.it)

## Senso: i modelli

Armadi altezza 2000 mm - Cabinets height 2000 mm  
Armoires hauteur 2000 mm - Schränke mit Höhe 2000 mm

Armadi altezza 1850 mm - Cabinets height 1850 mm  
Armoires hauteur 1850 mm - Schränke mit Höhe 1850 mm



**CR011-S00000001**

**Armadio anta intera con 4 ripiani**

1 door cabinet, with 4 shelves  
Armoire 1 porte, 4 étagères  
Schrank mit durchgehender Tür und 4 Einlegeböden

450 x 450 x 2000  
m<sup>3</sup> 0,40 42 kg



**CR111-S00000001**

**Armadio anta intera con 4 ripiani**

1 door cabinet with 4 shelves  
Armoire 1 porte, 4 étagères  
Schrank mit durchgehender Tür und 4 Einlegeböden

450 x 450 x 1850  
m<sup>3</sup> 0,37 37 kg



**CR021-S00000001**

**Armadio 2 ante battenti, 4 ripiani**

2 opposite doors cabinet with 4 shelves  
Armoire 2 portes battantes 4 étagères  
Schrank mit 2 Flügeltüren, 4 Einlegeböden

900 x 450 x 2000  
m<sup>3</sup> 0,81 63 kg



**CR112-S00000001**

**Armadio sovrapposto 2 ante, 2 ripiani**

2 doors cabinet with 2 shelves  
Casier 2 portes, 2 étagères  
Übereinander angeordneter Schrank mit 2 Türen, 2 Einlegeböden

450 x 450 x 1850  
m<sup>3</sup> 0,37 36 kg



**CR021-S00000001**



**CR113-S00000001**

**Armadio sovrapposto 4 ante, vano vuoto**

4 doors cabinet shelves free  
Casier 4 portes  
Übereinander angeordneter Schrank mit 4 Türen, leerer Innenraum

450 x 450 x 1850  
m<sup>3</sup> 0,37 37 kg



**CR114-S00000001**

**Armadio sovrapposto 1 anta, 2 ripiani, parte superiore a giorno**

1 door cabinet with 2 shelves, top half open  
Armoire avec 1 porte, 2 étagères - partie supérieure à jour  
Übereinander angeordneter Schrank mit 1 Tür, 2 Einlegeböden, oberer Bereich offen

450 x 450 x 1850  
m<sup>3</sup> 0,32 37 kg

**Armadi altezza 1850 mm** - Cabinets height 1850 mm  
Armoires hauteur 1850 mm - Schränke mit Höhe 1850 mm

**Armadi altezza 1400 mm** - Cabinets height 1400 mm  
Armoires hauteur 1400 mm - Schränke mit Höhe 1400 mm

**Armadi altezza 1400 mm** - Cabinets height 1400 mm  
Armoires hauteur 1400 mm - Schränke mit Höhe 1400 mm

**Armadi altezza 950 mm** - Cabinets height 950 mm  
Armoires hauteur 950 mm - Schränke mit Höhe 950 mm



**CR115-S00000001**  
-  
**Armadio a giorno, 3 ripiani**  
Open cabinet with 3 shelves  
Armoire à jour 3 étagères  
Offener Schrank mit 3 Einlegeböden  
-  
450 x 450 x 1850  
m<sup>3</sup> 0,37      30 kg



**CR211-S00000001**  
-  
**Armadio anta intera con 2 ripiani**  
1 door cabinet, with 2 shelves  
Armoire 1 porte avec 2 étagères  
Schrank mit durchgehender Tür und 2 Einlegeböden  
-  
450 x 450 x 1400  
m<sup>3</sup> 0,28      29 kg



**CR215-S00000001**  
-  
**Armadio a giorno, 2 ripiani**  
Open cabinet, with 2 shelves  
Armoire à jour 2 étagères  
Offener Schrank mit 2 Einlegeböden  
-  
450 x 450 x 1400  
m<sup>3</sup> 0,28      18 kg



**CR311-S00000001**  
-  
**Armadio anta intera con 1 ripiano**  
1 door cabinet, with 1 shelf  
Armoire 1 porte avec 1 étagère  
Schrank mit durchgehender Tür und 1 Einlegeboden  
-  
450 x 450 x 950  
m<sup>3</sup> 0,19      22 kg



**CR121-S00000001**  
-  
**Armadio 2 ante battenti, 4 ripiani**  
2 opposite doors cabinet with 4 shelves  
Armoire 2 portes battantes 4 étagères  
Schrank mit 2 Flügeltüren, 4 Einlegeböden  
-  
900 x 450 x 1850  
m<sup>3</sup> 0,75      59 kg



**CR212-S00000001**  
-  
**Armadio sovrapposto 3 ante, vano vuoto**  
3 doors cabinet, shelves free  
Casier 3 portes  
Übereinander angeordneter Schrank mit 3 Türen, leerer Innenraum  
-  
450 x 450 x 1400  
m<sup>3</sup> 0,28      30 kg



**CR221-S00000001**  
-  
**Armadio 2 ante battenti, 2 ripiani**  
2 opposite doors cabinet, with 2 shelves  
Armoire 2 ports battantes, 2 étagères  
Schrank mit 2 Flügeltüren, 2 Einlegeböden  
-  
900 x 450 x 1400  
m<sup>3</sup> 0,57      45 kg



**CR312-S00000001**  
-  
**Armadio 2 ante, vano vuoto**  
2 doors cabinet, shelves free  
Casier 2 portes  
Übereinander angeordneter Schrank mit 2 Türen, leerer Innenraum  
-  
450 x 450 x 950  
m<sup>3</sup> 0,19      23 kg



**CR122-S00000001**  
-  
**Armadio 2 ante battenti, 2 ripiani, parte superiore a giorno**  
2 opposite doors cabinet with 2 shelves, top half open  
Armoire 2 portes battantes, 2 étagères partie supérieure à jour  
Schrank mit 2 Flügeltüren, 2 Einlegeböden, oberer Bereich offen  
-  
900 x 450 x 1850  
m<sup>3</sup> 0,75      50 kg



**CR213-S00000001**  
-  
**Armadio 2 ante, parte superiore a giorno**  
2 doors cabinet, upper side open  
Casier 2 portes avec partie supérieure à jour  
Schrank mit 2 Türen, oberer Bereich offen  
-  
450 x 450 x 1400  
m<sup>3</sup> 0,28      28 kg



**CR222-S00000001**  
-  
**Armadio 2 ante battenti, 1 ripiano, parte superiore a giorno**  
2 opposite doors cabinet, with 1 shelf, upper side open  
Armoire 2 portes battantes, 1 étagère, partie supérieure à jour  
Schrank mit 2 Flügeltüren, 1 Einlegeboden, oberer Bereich offen  
-  
900 x 450 x 1400  
m<sup>3</sup> 0,57      41 kg



**CR313-S00000001**  
-  
**Armadio sovrapposto 1 anta, parte superiore a giorno**  
1 door cabinet, top half open  
Casier 1 porte partie supérieure à jour  
Übereinander angeordneter Schrank mit 1 Tür, oberer Bereich offen  
-  
450 x 450 x 950  
m<sup>3</sup> 0,19      21 kg



**CR123-S00000001**  
-  
**Armadio a giorno, 3 ripiani**  
Open cabinet with 3 shelves  
Armoire à jour 3 étagères  
Offener Schrank mit 3 Einlegeböden  
-  
900 x 450 x 1850  
m<sup>3</sup> 0,75      45 kg



**CR214-S00000001**  
-  
**Armadio 1 anta, 1 ripiano parte superiore a giorno**  
1 door cabinet with 1 shelf, upper side open  
Armoire 1 porte et partie supérieure à jour  
Schrank mit 1 Tür, 1 Einlegeboden, oberer Bereich offen  
-  
450 x 450 x 1400  
m<sup>3</sup> 0,28      27 kg



**CR223-S00000001**  
-  
**Armadio a giorno, 2 ripiani**  
Open cabinet with 2 shelves  
Armoire à jour, 2 étagères  
Offener Schrank mit 2 Einlegeböden  
-  
900 x 450 x 1400  
m<sup>3</sup> 0,57      26 kg



**CR315-S00000001**  
-  
**Armadio a giorno, 1 ripiano**  
Open cabinet, 1 shelf  
Armoire à jour 1 étagère  
Offener Schrank mit 1 Einlegeboden  
-  
450 x 450 x 950  
m<sup>3</sup> 0,19      19 kg

**Armadi altezza 950 mm** - Cabinets height 950 mm  
Armoires hauteur 950 mm - Schränke mit Höhe 950 mm

**Armadi altezza 500 mm** - Cabinets height 500 mm  
Armoires hauteur 500 mm - Schränke mit Höhe 500 mm

**Armadi sopralzo altezza 450 - 900 mm** - Upper cabinets height 450 - 900 mm  
Armoires empilables, hauteur 450 - 900 mm - Oberschränke Höhe 450 - 900 mm



**CR321-S00000001**  
-  
**Armadio 2 ante battenti, 1 ripiano**  
2 opposite doors cabinet, with 1 shelf  
Armoire 2 ports battantes, 1 étagère  
Schrank mit 2 Flügeltüren, 1 Einlegeboden  
-  
900 x 450 x 950  
m<sup>3</sup> 0,38 33 kg



**CR421-S00000001**  
-  
**Armadio 2 ante battenti**  
2 opposite doors cabinet  
Armoire 2 portes battantes  
Schrank mit 2 Flügeltüren  
-  
900 x 450 x 500  
m<sup>3</sup> 0,20 22 kg



**CR521-S00000001**  
-  
**Armadio sopralzo 2 ante battenti, senza zoccolo**  
Upper cabinet, 2 opposite doors, plinth free  
Armoire empilable 2 porte battantes, sans socle  
Oberschrank mit 2 Flügeltüren, ohne Sockel  
-  
900 x 450 x 450  
m<sup>3</sup> 0,18 16 kg



**CR613-S00000001**  
-  
**Armadio sopralzo 1 anta, parte superiore a giorno, senza zoccolo**  
Upper cabinet, 1 door, top half open, plinth free  
Armoire empilable 1 porte, partie supérieure à jour, sans socle  
Oberschrank mit 1 Tür, oberer Bereich offen, ohne Sockel  
-  
450 x 450 x 900  
m<sup>3</sup> 0,18 20 kg



**CR323-S00000001**  
-  
**Armadio a giorno, 1 ripiano**  
Open cabinet with 2 shelves  
Armoire à jour 1 étagère  
Offener Schrank mit 1 Einlegeboden  
-  
900 x 450 x 950  
m<sup>3</sup> 0,38 18 kg



**CR422-S00000001**  
-  
**Armadio a giorno**  
Open cabinet  
Armoire à jour  
Offener Schrank  
-  
900 x 450 x 500  
m<sup>3</sup> 0,20 17 kg



**CR522-S00000001**  
-  
**Armadio sopralzo a giorno, senza zoccolo**  
Upper cabinet, plinth free  
Armoire à jour empilable sans socle  
Offener Oberschrank, ohne Sockel  
-  
900 x 450 x 450  
m<sup>3</sup> 0,18 11 kg



**CR614-S00000001**  
-  
**Armadio sopralzo 4 ante, senza zoccolo**  
Upper cabinet 4 doors, plinth free  
Armoire empilable 4 portes, sans socle  
Oberschrank mit 4 Türen, ohne Sockel  
-  
900 x 450 x 900  
m<sup>3</sup> 0,36 30 kg

**Armadi altezza 500 mm** - Cabinets height 500 mm  
Armoires hauteur 500 mm - Schränke mit Höhe 500 mm

**Armadi sopralzo altezza 450** - Upper cabinets height 450  
Armoires empilables, hauteur 450 - Oberschränke Höhe 450



**CR411-S00000001**  
-  
**Armadio 1 anta**  
1 door cabinet  
Armoire 1 porte  
Schrank mit 1 Tür  
-  
450 x 450 x 500  
m<sup>3</sup> 0,10 15 kg



**CR511-S00000001**  
-  
**Armadio sopralzo 1 anta, senza zoccolo**  
Upper cabinet, 1 door, plinth free  
Armoire empilable 1 porte sans socle  
Oberschrank mit 1 Tür, ohne Sockel  
-  
450 x 450 x 450  
m<sup>3</sup> 0,09 10 kg



**CR611-S00000001**  
-  
**Armadio sopralzo 1 anta con ripiano, senza zoccolo**  
Upper cabinet, 1 door with 1 shelf, plinth free  
Armoire empilable 1 porte avec 1 étagère  
Oberschrank mit 1 Tür, ohne Sockel mit einlegeboden  
-  
450 x 450 x 900  
m<sup>3</sup> 0,18 21 kg



**CR615-S00000001**  
-  
**Armadio sopralzo 4 ante, senza zoccolo**  
Upper cabinet 4 doors, plinth free  
Armoire empilable 4 portes, sans socle  
Oberschrank mit 4 Türen, ohne Sockel  
-  
900 x 450 x 900  
m<sup>3</sup> 0,36 26 kg



**CR412-S00000001**  
-  
**Armadio a giorno**  
Open cabinet  
Armoire à jour  
Offener Schrank  
-  
450 x 450 x 500  
m<sup>3</sup> 0,10 13 kg



**CR512-S00000001**  
-  
**Armadio sopralzo a giorno, senza zoccolo**  
Open upper cabinet, plinth free  
Armoire à jour empilable sans socle  
Offener Oberschrank, ohne Sockel  
-  
450 x 450 x 450  
m<sup>3</sup> 0,09 8 kg



**CR612-S00000001**  
-  
**Armadio sopralzo 2 ante, senza zoccolo**  
Upper cabinet, 2 doors, plinth free  
Armoire empilable 2 portes, sans socle  
Oberschrank mit 2 Türen, ohne Sockel  
-  
450 x 450 x 900  
m<sup>3</sup> 0,18 22 kg



**CR621-S00000001**  
-  
**Armadio sopralzo 2 ante contrapposte con ripiano senza zoccolo**  
Upper cabinet 2 doors, with shelf plinth free  
Armoire empilable 4 portes avec étagère sans socle  
Oberschrank mit 2 gegenüberliegenden Türen, ohne Sockel mit einlegeboden  
-  
900 x 450 x 900  
m<sup>3</sup> 0,36 25 kg

# sens

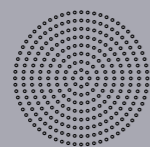

accessori - accessories - accessoires - zubehör

**Un armadio può esaltare facilmente il proprio valore estetico quale vero e proprio elemento d'arredo attraverso il colore, a seconda dei diversi ambiti di utilizzo.**

**Le ante si possono inoltre personalizzare con forature o con stampe, così da rendere l'armadio una vera e propria tela bianca sulla quale dare libero sfogo alla fantasia.**

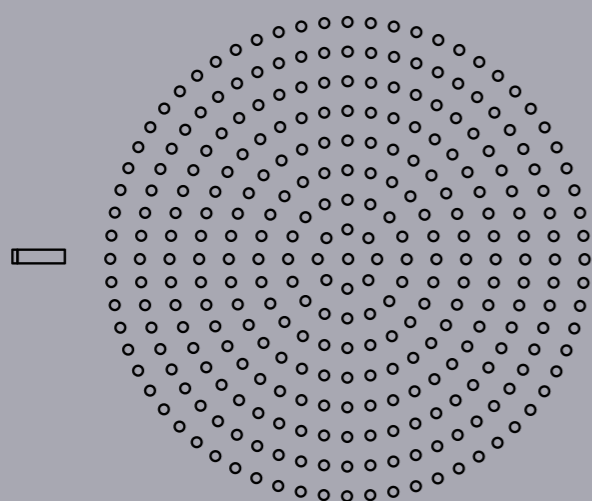

A locker can easily enhance its aesthetic value as a real piece of furniture through color, depending on the different areas of use. Different colors are available and customisation is possible by coloring only the door or the entire locker. Upon special needs, colors can be customised at the customer's specific request, so that there are no limits in terms of creativity.

Une armoire peut facilement améliorer sa valeur esthétique en tant que véritable meuble grâce à la couleur, en fonction des différents domaines d'utilisation. Différentes couleurs sont disponibles et la personnalisation est possible en colorant uniquement la porte ou l'ensemble du meuble. Les couleurs peuvent être personnalisées à la demande spécifique du client, de sorte qu'il n'y a pas de limites en termes de créativité.

Ein Schrank kann seinen ästhetischen Wert leicht hervorheben und sich als echtes Möbelstück durch die Farbe in den verschiedenen Einsatzbereichen präsentieren. Die Türen können zudem mit Löchern oder Drucken personalisiert werden, sodass der Schrank zu einer wahren Sensowand wird, auf welcher der Fantasie freien Lauf gelassen werden kann.





## accessori - accessories - accessoires - zubehör

Scansiona il codice QR per consultare le caratteristiche degli accessori e ricambi direttamente sul sito [www.armet.it](http://www.armet.it)

### INFORMAZIONI GENERALI DELLA LINEA

Accessori e ricambi compatibili con gli armadi della serie SENSO. Misure: Larghezza x Profondità x Altezza (mm)

### NOTE

Verificare con l'ufficio commerciale la compatibilità di ricambi e accessori con articoli già in proprio possesso. Armet si riserva il diritto di apportare modifiche ai prodotti in qualsiasi momento senza preventive comunicazioni, al fine di migliorare o aggiornare la gamma di prodotti offerta. Per progetti di particolare entità Armet si riserva il diritto di applicare condizioni speciali e migliorative.

Scan the QR code to see the cabinet features and other available configurations directly on [www.armet.it](http://www.armet.it)

### GENERAL INFORMATION OF THE LINE

Accessories and spare parts compatible with the SENSO series cabinets. Measurements: Width x Depth x Height (mm)

### NOTES

Please check with the commercial department for compatibility replacements and accessories with the products already in your possession. Armet reserves the right to make changes to products at any time without prior notice in order to improve or update the product range offered. For particularly significant projects, Armet reserves the right to apply special conditions.

Scannez le code QR pour consulter les caractéristiques des accessoires et pièces de rechange directement sur le site [www.armet.it](http://www.armet.it)

### INFORMATIONS GÉNÉRALES DE LA LIGNE

Accessoires et pièces détachées compatibles avec les armoires de la série SENSO. Dimensions : Largeur x Profondeur x Hauteur (mm)

### REMARQUES

Vérifiez auprès du bureau commercial la compatibilité des pièces détachées et accessoires avec les articles que vous possédez déjà. Armet se réserve le droit d'apporter des modifications aux produits à tout moment et sans préavis, afin d'améliorer ou de mettre à jour la gamme de produits proposés. Pour des projets de nature particulièrement importante, Armet se réserve le droit d'appliquer des conditions spéciales et améliorées.

Scannen Sie den QR-Code, um die Eigenschaften von Zubehör und Ersatzteilen direkt auf der Website [www.armet.it](http://www.armet.it) einzusehen

### ALLGEMEINE INFORMATIONEN ZUR PRODUKTREIHE

Zubehör und Ersatzteile kompatibel mit den Schränken der SENSO Serie. Maße: Breite x Tiefe x Höhe (mm)

### HINWEISE

Erkundigen Sie sich bei Ihrem Vertriebsbüro nach der Kompatibilität von Ersatzteilen und Zubehör mit Artikeln, die Sie bereits besitzen. Armet behält sich das Recht vor, jederzeit und ohne vorherige Ankündigung Änderungen an den Produkten vorzunehmen, um das Produktangebot zu verbessern oder zu aktualisieren. Für besonders bedeutende Projekte behält sich Armet das Recht vor, besondere und verbesserte Bedingungen anzuwenden.



### Top in metallo stessa finitura/colore armadio

Metal top in same finish/colour as the cabinet  
Dessus en métal même finition/couleur que l'armoire  
Metallabdeckung in gleicher Oberfläche/Farbe wie der Schrank

CODICE Code Code Code	DESCRIZIONI Descriptions Descriptions Beschreibung	PESO (Kg) Weight Poids Gewicht	VOLUME (m <sup>3</sup> ) Volume Volume Volumen
CRT045-S0000001	450x450x20 mm	5	0,04
CRT090-S0000001	900x450x20 mm	8	0,08
CRT135-S0000001	1350x450x20 mm	12	0,12
CRT180-S0000001	1800x450x20 mm	14	0,16
CRT225-S0000001	2250x450x20 mm	19	0,16



### Top in melaminico colore bianco

Melamine Top white colour  
Top en mélaminé couleur blanc  
Abdeckung aus weißem Melamin

CODICE Code Code Code	DESCRIZIONI Descriptions Descriptions Beschreibung	PESO (Kg) Weight Poids Gewicht	VOLUME (m <sup>3</sup> ) Volume Volume Volumen
KTPM090-0000001	900x450x20 mm	8	0,08
KTPM135-0000001	1350x450x20 mm	13	0,12
KTPM18-00000001	1800x450x20 mm	18	0,16

### Accessori vari

Various accessories

Accessoires diverses

Verschiedene Zubehörteile

ARTICOLO Item Article Artikel	CODICE Code Code Code	DESCRIZIONI Descriptions Descriptions Beschreibung
	KT45CR	<b>Tubo portagruce con reggitubo L. 450x20 mm</b> Hose rack with hose holder L. 450x20 mm Tubo de suspension avec support L. 450x20 mm Kleiderstangenrohr mit Rohrhalterung L. 450x20 mm
	KT90CR	<b>Tubo portagruce con reggitubo L. 900x20 mm</b> Hose rack with hose holder L. 900x20 mm Tube de suspension avec support L. 900x20 mm Kleiderstangenrohr mit Rohrhalterung L. 900x20 mm
	ZSEDILO	<b>Serratura digitale a batteria, con app dedicata per il controllo degli accessi, colore bianco o nero.</b> <b>Contattaci per maggiori informazioni.</b> Digital lock, battery-operated, with dedicated App for access control, B/W color. Contact us for more information. Serrure digitale à piles, avec application dédiée pour le contrôle d'accès, couleur blanc ou noir. Contactez-nous pour plus d'informations Batteriebetriebene digitale Verriegelung mit spezieller App zur Zugangskontrolle, in Weiß oder Schwarz. Kontaktieren Sie uns für weitere Informationen
	KSPECCHIO	<b>Specchio in plexiglass 145x192x2</b> Plexiglass mirror 145x192x2 Miroir en plexiglass 145x192x2 Plexiglasspiegel 145x192x2 mm
	ZKPRO2	<b>Kit 4 piedini regolabili</b> Kit, 4 adjustable feet Kit 4 pieds réglables Montagesatz mit 4 verstellbaren Füßen

CODICE Code Code Code	DESCRIZIONI Descriptions Descriptions Beschreibung	PESO (Kg) Weight Poids Gewicht	VOLUME (m <sup>3</sup> ) Volume Volume Volumen
KGRC450PCR-S0001	<b>** Ripiano 450x450x28 mm</b> ** Shelf 450x450x28 mm ** Etagère 450x450x28 mm ** Regalboden 450x450x28 mm	1,2	0,05
KGRC450CR-S0001	<b>** Pannello con predisposizione guardaroba 450x450x28 mm</b> ** Panel with wardrobe set-up 450x450x28 mm ** Panneau avec predisposition garderobe 450x450x28 mm ** Pannel mit Garderobenbefestigung 450x450x28 mm	2,2	0,10
KGRC900PCR-S0001	<b>** Ripiano 900x450x28 mm</b> ** Shelf 900x450x28 mm ** Etagère 900x450x28 mm ** Regalboden 900x450x28 mm	1,2	0,05
KGRC900CR-S00001	<b>** Pannello con predisposizione guardaroba 900x450x28 mm</b> ** Panel with wardrobe set-up 900x450x28 mm ** Panneau avec predisposition garderobe 900x450x28 mm ** Pannel mit Garderobenbefestigung 900x450x28 mm	2,2	0,10

• Tubo portagruce incluso - Clothes rail included - Barre porte cintre inclus - Kleiderstangenrohr inklusive

\*\* Ripiano e pannello in metallo stessa finitura/colore armadio - \*\* Shelf and metal panel in the same finish/colour as the cabinet

\*\* Etagère et panneau métallique dans la même finition/couleur que l'armoire - \*\* Regalboden und Metallblende in derselben Ausführung/Farbe wie der Schrank

### Accessori vari

Various accessories

Accessoires diverses

Verschiedene Zubehörteile

CODICE Code Code Code	DESCRIZIONI Descriptions Descriptions Beschreibung
KCERCR	<b>Cerniera ammortizzata, apertura 135°</b> Cushioned hinge, 135° open Charnière amortie, ouverture 135° Dämpfer-Scharnier, Öffnung 135°
KPOGCR	<b>Chiave passe-partout</b> Masterkey Clé passe-partout Master-Schlüssel
ZPSPT9	<b>Chiave passe-partout per serratura a combinazione meccanica</b> Master key for mechanical combination lock Passe-partout pour serrure à combinaison mécanique Generalschlüssel für mechanisches Zahlenschloss
KS3VCR	<b>Serratura a 2 vie con doppia chiave antitrauma</b> 2 way lock supplied with double anti-trauma keys Serrure à 2 voies avec 2 clés antitraumatisme Zwei-Wege-Schloss mit doppeltem Anti-Trauma-Schlüssel
KSERCOMCR	<b>Serratura combinazione meccanica</b> Mechanical combination lock Serrure à combinaison mécanique Mechanisches Kombinationsschloss
KGA5AK	<b>Ganci appendiabiti zincati e cromati per tubo appendi abiti, 5 pezzi, 57x50x50 mm</b> Galvanised and chrome-plated clothes rail hooks, 5 units, 57x50x50 mm Crochets porte manteau zingué et chromés pour barre porte cintre, 5 pieces, 57x50x50 mm Verzinkte und verchromte Kleiderhaken für Kleiderstangenrohr, 5 Stück, 57x50x50 mm





**Decorazione a motivo forato**

Perforated pattern decoration  
Décoration à motif perforé  
Dekoration mit Lochmuster

**Personalizzazione ante con immagini**

Doors customisation with graphics  
Personnalisation des portes avec graphisme  
Grafische Tür-Personalisierung

**A richiesta**

On request  
Sur demande  
Auf Anfrage

**Colori disponibili**

Colours available - Couleurs disponibles - Erhältliche Farben



\* Colorazione corpo e ante senza sovrapprezzo rispetto alla configurazione standard (BIANCO GALASSIA)  
\*\* Per progetti specifici corpo e ante possono essere create in abbinamento di colori diversi, così come si possono utilizzare colorazioni fuori standard: contattare l'ufficio commerciale.

\* Body and door coloring at no extra cost compared to the standard configuration (white).  
\*\* For specific projects, body and doors can be produced in a combination of different colors, including non-standard finishes: please contact the sales office.

\* Coloration du corps et des portes sans supplément par rapport à la configuration standard (blanc).  
\*\* Pour des projets spécifiques, le corps et les portes peuvent être réalisés avec des combinaisons de couleurs différentes, y compris des coloris hors standard : veuillez contacter le service commercial.

\* Korpus- und Türfarbgebung ohne Aufpreis gegenüber der Standardkonfiguration (Weiß).  
\*\* Für spezielle Projekte können Korpus und Türen in unterschiedlichen Farbkombinationen sowie in Sonderfarben gefertigt werden: Bitte wenden Sie sich an den Vertrieb.

# 7\_ LogiLock

**Logilock®: La soluzione intelligente per la gestione automatica degli spazi**

**In un mondo che evolve verso spazi condivisi e dinamici, LogiLock® offre la risposta ideale. Il nostro smartlocker combina tecnologia avanzata, sicurezza tracciata e modularità personalizzabile, per una gestione automatica di deposito, consegne e ritiri. Grazie al software integrato e al sistema Cloud, LogiLock® ottimizza la distribuzione di beni e oggetti in modo sicuro, pratico e completamente automatizzato, rispondendo alle nuove esigenze di flessibilità in ambienti lavorativi e pubblici. Efficienza e sicurezza al servizio delle interazioni moderne.**

**Logilock®: the intelligent solution for automated space management**

In a world evolving towards shared and dynamic spaces, LogiLock® offers the ideal solution. Our smartlocker combines advanced technology, traceable security, and customisable modularity for the automated management of deposits, deliveries, and pickups. With its integrated software and Cloud system, LogiLock® optimises the distribution of goods and items in a secure, practical, and fully automated way, meeting the new needs for flexibility in workplace and public environments. Efficiency and security at the service of modern interactions.

**Logilock®: La solution intelligente pour la gestion automatisée des espaces**

Dans un monde en évolution vers des espaces partagés et dynamiques, LogiLock® offre la solution idéale. Notre smartlocker combine technologie avancée, sécurité traçable et modularité personnalisable pour la gestion automatisée des dépôts, des livraisons et des retraits. Grâce à son logiciel intégré et à son système Cloud, LogiLock® optimise la distribution des biens et objets de manière sécurisée, pratique et entièrement automatisée, répondant ainsi aux nouvelles exigences de flexibilité dans les environnements de travail et publics. Efficacité et sécurité au service des interactions modernes.

**Logilock®: die intelligente lösung für die automatisierte raumnutzung**

In einer Welt, die sich in Richtung geteilter und dynamischer Räume entwickelt, bietet LogiLock® die ideale Lösung. Unser Smartlocker kombiniert fortschrittliche Technologie, nachvollziehbare Sicherheit und anpassbare Modularität für die automatisierte Verwaltung von Ablage, Lieferungen und Abholungen. Mit seiner integrierten Software und dem Cloud-System optimiert LogiLock® die Verteilung von Waren und Gegenständen auf sichere, praktische und vollständig automatisierte Weise und erfüllt so die neuen Anforderungen an Flexibilität in Arbeits- und öffentlichen Räumen. Effizienz und Sicherheit für moderne Interaktionen.



# LogiLock

## Utilizzo

**LogiLock® si adatta a molteplici contesti applicativi, ottimizzando tempi e costi di gestione, garantendo massima sicurezza e tracciabilità in ogni operazione 24/7.**

### LOGILOCK®

#### Use

LogiLock® adapts to multiple application contexts, optimising management time and costs, guaranteeing maximum security and traceability in every operation 24/7.

### LOGILOCK®

#### Utilisation

LogiLock® s'adapte à de multiples contextes d'application, optimisant les temps et les coûts de gestion, garantissant une sécurité et une traçabilité maximales à chaque opération, 24 heures sur 24 et 7 jours sur 7.

### LOGILOCK®

#### Verwendung

LogiLock® passt sich vielen Anwendungsbereichen an, optimiert die Zeit- und Kostenverwaltung und gewährleistet maximale Sicherheit und Nachverfolgbarkeit bei jeder Operation rund um die Uhr, 7 Tage die Woche.

### Alcuni esempi:

- \_ Uffici
- \_ Logistica organizzata
- \_ Scuole e Università
- \_ Grande Distribuzione e Retail
- \_ Aeroporti e Stazioni
- \_ Hospitality (Hotel, Alberghi, Resort, B&B, Residence, Relais etc...)
- \_ Associazioni Sportive e Palestre
- \_ Pubblica Amministrazione
- \_ Farmacie
- \_ Servizi Postali e Corrispondenza Privata
- \_ Edifici Residenziali Privati

### Some examples:

- \_ Offices
- \_ Logistics
- \_ Schools & Universities
- \_ Large-scale distribution and Retail
- \_ Airports and Train Stations
- \_ Hospitality (Ho.Re.Ca: Hotels, Resorts, B&Bs, Residences, Relais etc.)
- \_ Sports Associations and Gyms
- \_ Public Administration
- \_ Pharmacies
- \_ Postal Services and Private Correspondence
- \_ Private Residential Buildings

### Quelques exemples:

- \_ Bureaux
- \_ Logistique organisée
- \_ Écoles et Universités
- \_ Grande Distribution et Commerce de Détail
- \_ Aéroports et Gares
- \_ L'hôtellerie (hôtels, centres de vacances, B&B, résidences, relais, etc.)
- \_ Associations Sportives et Salles de Sport
- \_ Administration Publique
- \_ Pharmacies
- \_ Services postaux et Courriers
- \_ Bâtiments Résidentiels Privé

### Einige Beispiele:

- \_ Büros
- \_ Logistik
- \_ Schulen und Universitäten
- \_ Groß- und Einzelhandel
- \_ Flughäfen und Bahnhöfe
- \_ Gastgewerbe (Hotels, Pensionen, Resorts, B&Bs, Residenzen, Relais usw.)
- \_ Sportvereine und Fitnessstudios
- \_ Apotheken
- \_ Post - und private Korrespondenzdienste
- \_ Private Wohngebäude

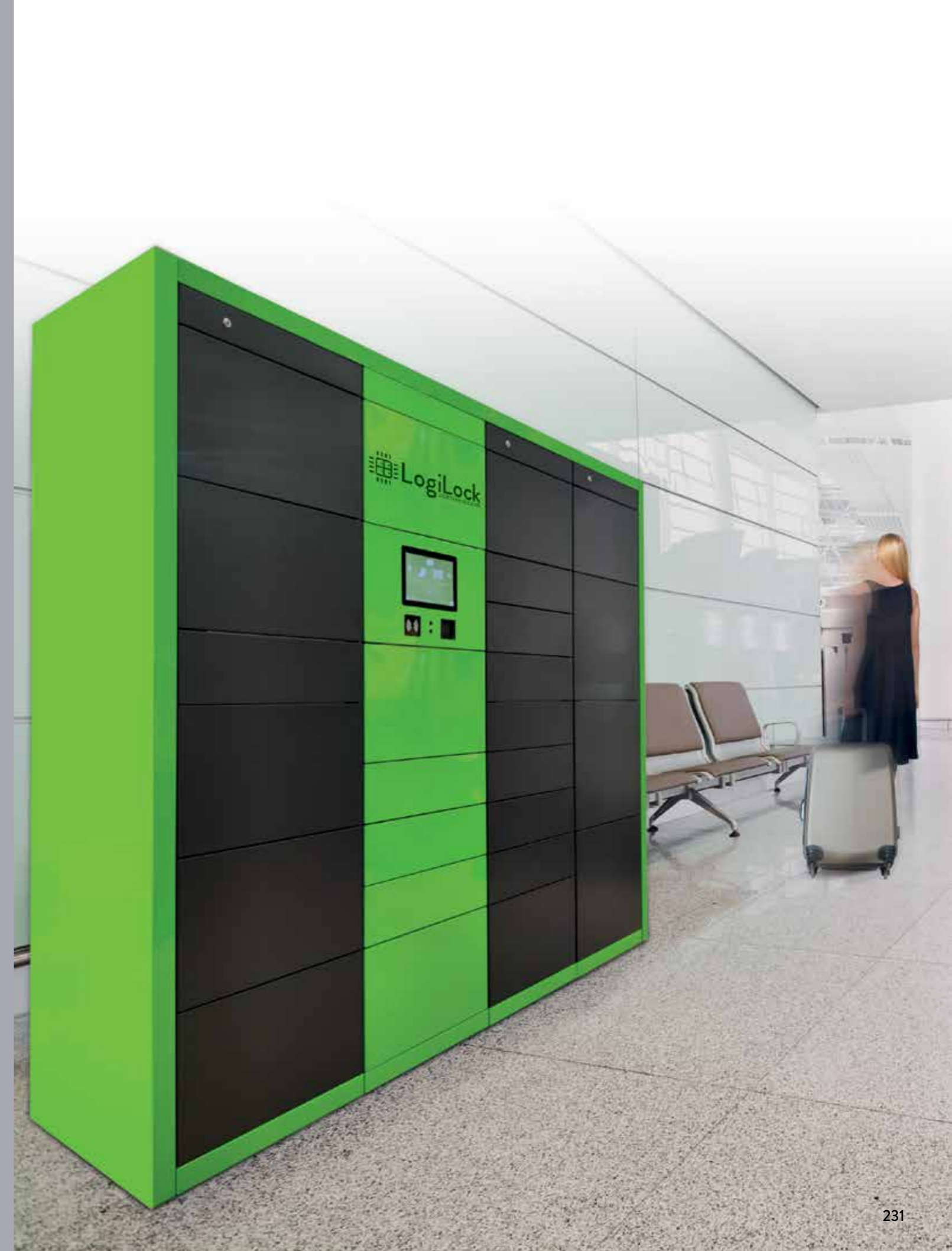

# LogiLock

## Funzionalità

LogiLock® rivoluziona l'organizzazione degli spazi, offrendo un sistema efficiente, sicuro, sempre connesso e in linea con le necessità moderne.

- \_ **Gestione asset aziendali: deposito, controllo e distribuzione di risorse aziendali condivise.**
- \_ **Deposito: contenimento temporaneo o permanente di oggetti quali bagagli o effetti personali in generale.**
- \_ **Distribuzione: gestione controllata e sicura di beni e prodotti.**
- \_ **Vendita o noleggio: gestione automatizzata di prodotti destinati alla vendita o ad essere noleggiati.**
- \_ **Funzionalità dedicate: elevata capacità di personalizzazione per esigenze e progetti specifici.**

### LOGILOCK® Functionality

LogiLock® revolutionises space organisation, offering an efficient, secure, always-connected system in line with modern needs.

- \_ Corporate asset management: storage, control and distribution of shared corporate assets.
- \_ Storage: temporary or permanent containment of objects such as luggage or personal effects in general.
- \_ Distribution: controlled and secure management of goods and products.
- \_ Sale or rental: automated management of products for sale or rental.
- \_ Dedicated functionalities: high customisation capacity for specific needs and projects.

### LOGILOCK® Fonctionnalité

LogiLock® révolutionne l'organisation des espaces en offrant un système efficace, sûr, toujours connecté et en ligne avec les besoins modernes.

- \_ La gestion des secteurs de l'entreprise : stockage contrôle et distribution des ressources partagés.
- \_ Stockage : confinement temporaire ou permanent d'objets tels que des bagages ou des effets personnels en général.
- \_ Distribution : manipulation contrôlée et sécurisée de biens et de produits.
- \_ Vente ou location: gestion automatisée des produits à la vente ou à la location.
- \_ Fonctionnalités dédiées : grande capacité de personnalisation pour des besoins et projets spécifiques.

### LOGILOCK® Funktionalität

LogiLock® revolutioniert die Raumorganisation, indem es ein effizientes, sicheres, stets verbundenes System bietet, das den modernen Anforderungen entspricht.

- \_ Verwaltung von Unternehmensressourcen: Aufbewahrung, Kontrolle und Verteilung von gemeinsam genutzten Unternehmensressourcen.
- \_ Aufbewahrung: Vorübergehende oder permanente Lagerung von Gegenständen wie Gepäck oder persönlichen Effekten.
- \_ Verteilung: Kontrollierte und sichere Verwaltung von Waren und Produkten.
- \_ Verkauf oder Vermietung: Automatisierte Verwaltung von Produkten, die zum Verkauf oder zur Vermietung bestimmt sind.
- \_ Spezielle Funktionen: Hohe Anpassungsfähigkeit für spezifische Anforderungen und Projekte.

# VANTAGGI



**Attivo 24/7 e totalmente autonomo.**  
24/7 Active and unattended  
Actif 24 heures sur 24, 7 jours sur 7 et totalement autonome.  
Aktiv rund um die Uhr und völlig autonom.



**Resiste nel tempo grazie a componenti di qualità.**  
Long-lasting thanks to quality components.  
Durable grâce à des composants de qualité.  
Langlebig dank qualitativ hochwertiger Komponenten.



**Semplice e sicuro nell'utilizzo.**  
Simple and secure.  
Utilisation simple et sécurisée.  
Einfach und sicher in der Anwendung.



**Offre semplicità di pagamento dei servizi.**  
Easy-payment for services.  
Facilite le paiement des services.  
Bietet einfache Zahlungsmöglichkeiten für Dienstleistungen.



**Traccia i ritiri e le consegne in modo puntuale.**  
Tracks pick-ups and deliveries in a timely manner.  
Suivi des enlèvements et des livraisons en temps voulu.  
Verfolgt Abholungen und Lieferungen präzise.



**Può esser utilizzato come strumento di comunicazione.**  
Can be used as a marketing means of communication.  
Peut être utilisé comme outil de communication.  
Kann als Kommunikationsmittel genutzt werden.



**Ottimizza gli spazi dedicati al contenimento.**  
Optimises storage space.  
Optimise l'espace de stockage.  
Optimiert die für die Aufbewahrung vorgesehenen Räume.



**Ottimizza di tempi delle risorse coinvolte.**  
Optimises the time of the resources involved.  
Optimise le temps des ressources impliquées.  
Optimiert die Zeit der beteiligten Ressourcen.



**Arreda le aree e gli ambienti grazie alle personalizzazioni.**  
Furnishes areas and environments through customization.  
Il meuble les espaces et les environnements grâce à la personnalisation.  
Stattet Bereiche und Umgebungen durch Anpassungen aus.

# LogiLock

## Caratteristiche

LogiLock® è un armadio intelligente dotato di un software completamente personalizzabile per soddisfare qualsiasi esigenza.

Il locker è composto da una colonna master, che ospita il fulcro “pensante” dell’intero sistema, e da colonne slave modulari e componibili a seconda delle necessità operative.

La colonna Master alloggia un display interattivo touch multifunzione a cui è demandato il controllo dei sistemi di apertura dei vani collocati nelle colonne successive.

Le funzionalità del software spaziano dalla semplice ricezione e consegna alla gestione evoluta dei vani quali soluzioni di deposito, fino all’integrazione con il sistema ERP aziendale.

La vera caratteristica esclusiva è la programmabilità del sistema stesso, in grado di soddisfare le esigenze più specifiche con personalizzazione e progettazione dedicata.

LogiLock® è un sistema completamente modulare, sia nelle dimensioni che nel numero di porte.

Grazie alla forte possibilità di caratterizzazione si pone anche quale vero e proprio mezzo di comunicazione, in quanto personalizzabile secondo ogni tipo di esigenza per colori e grafica.



### LOGILOCK® Characteristics

LogiLock® is an intelligent locker with fully customisable software to meet any requirement.

The locker consists of a master column, which presents the ‘thinking’ hub of the entire system, and modular ‘slave’ columns that can be assembled according to operational needs.

The master column houses an interactive multifunctional touch display that controls the opening systems of the compartments located in the subsequent columns.

The functionality of the software ranges from simple receipt and delivery to the advanced management of compartments as storage solutions, through to integration with the company’s ERP system.

The real unique feature is the programmability of the system itself, capable of meeting the most specific needs with customisation and dedicated design. LogiLock® is a completely modular system, both in terms of size and number of doors.

Thanks to the strong possibility of characterisation, it also acts as a true means of communication, as it can be customised according to any type of requirement in terms of colours and graphics.

### LOGILOCK® Caractéristiques

LogiLock® est une armoire intelligente équipée d’un système personnalisable pour répondre à n’importe quels besoins.

Le casier se compose d’une colonne master, qui abrite le «centre pensant» de tout le système, et par des colonnes «esclaves» modulaires et modulables en fonction des besoins opérationnels.

La colonne master présente un écran tactile interactif multifonctionnel qui commande les systèmes d’ouverture des compartiments situés dans les colonnes suivantes.

Les fonctionnalités du logiciel vont de la simple réception et de la livraison à la gestion des compartiments en tant que solutions de stockage jusqu’à l’intégration avec le système ERP de l’entreprise.

La véritable caractéristique unique est la programmabilité du système lui-même capable de répondre aux besoins les plus spécifiques, grâce à la personnalisation et à la conception spécifique.

LogiLock® est un système complètement modulaire, tant en termes de dimensions et de nombre de portes.

Grâce à la forte possibilité de caractérisation, il constitue également un véritable moyen de communication, car il peut être personnalisé en fonction des besoins en termes de couleurs et de graphisme.

### LOGILOCK® Merkmale

LogiLock® ist ein intelligenter Schrank, ausgestattet mit einer vollständig anpassbaren Software, die jede Anforderung erfüllt.

Der Locker besteht aus einer Master-Säule, die das „denkende“ Zentrum des gesamten Systems beherbergt, und modularen „Slave“-Säulen, die je nach operativen Anforderungen zusammengesetzt werden können.

Die Master-Säule beherbergt ein multifunktionales interaktives Touch-Display, das für die Steuerung der Öffnungssysteme der Fächer in den nachfolgenden Säulen zuständig ist.

Die Funktionen der Software reichen von der einfachen Entgegennahme und Lieferung bis hin zur fortgeschrittenen Verwaltung der Fächer als Aufbewahrungslösungen und der Integration in das unternehmenseigene ERP-System.

Das wahre Alleinstellungsmerkmal ist die Programmierbarkeit des Systems selbst, das in der Lage ist, auch spezifischste Anforderungen mit maßgeschneiderter Anpassung und Planung zu erfüllen.

LogiLock® ist ein vollständig modulares System, sowohl in den Abmessungen als auch in der Anzahl der Türen.

Dank der hohen Anpassungsmöglichkeiten kann es auch als echtes Kommunikationsmittel genutzt werden, da es in Farbe und Grafik nach Bedarf individuell angepasst werden kann.



## Modularità ed elementi

Modularity and elements  
 Modularité et éléments  
 Modularität und Elemente



**Colonna Master**  
 Master column  
 Colonne Master  
 Master-Säule

-  
 550x570x2040mm

**Colonna Slave, vano Twin**  
 Slave column, Twin compartments  
 Colonne esclave, compartiments Twin  
 Slave-Säule, Twin-Fächer

-  
 \* 209x545x133 + 209x545x297mm

**Colonna Slave, vano Small**  
 Slave column, Small compartment  
 Colonne esclave, compartiment Small  
 Slave-Säule, Small-Fach

-  
 \* 422x545x133mm

**Colonna Slave, vano Medium**  
 Slave column, Medium compartment  
 Colonne esclave, compartiment Medium  
 Slave-Säule, Medium-Fach

-  
 \* 422x545x297mm

**Colonna Slave, vano Large**  
 Slave column, Large compartment  
 Colonne esclave, compartiment Large  
 Slave-Säule, Large-Fach

-  
 \* 422x545x460mm

### Misure e vani personalizzabili e combinabili secondo le necessità dei clienti.

Sizes and compartments customisable and combinable according to customer needs.  
 Tailles et compartiments personnalisables et modulables selon les besoins des clients.  
 Größen und Fächer anpassbar und kombinierbar gemäß den Bedürfnissen der Kunden.

\*Misure utili vano - \* Compartment size - \* Dimensions utiles du compartiment - \* Nutzbare Fachmaße

## Modulistica standard Deposito Bagagli

Standard modularity for Luggage Storage  
 Modularité standard pour le stockage des bagages  
 Standardmodularität für Gepäckaufbewahrung

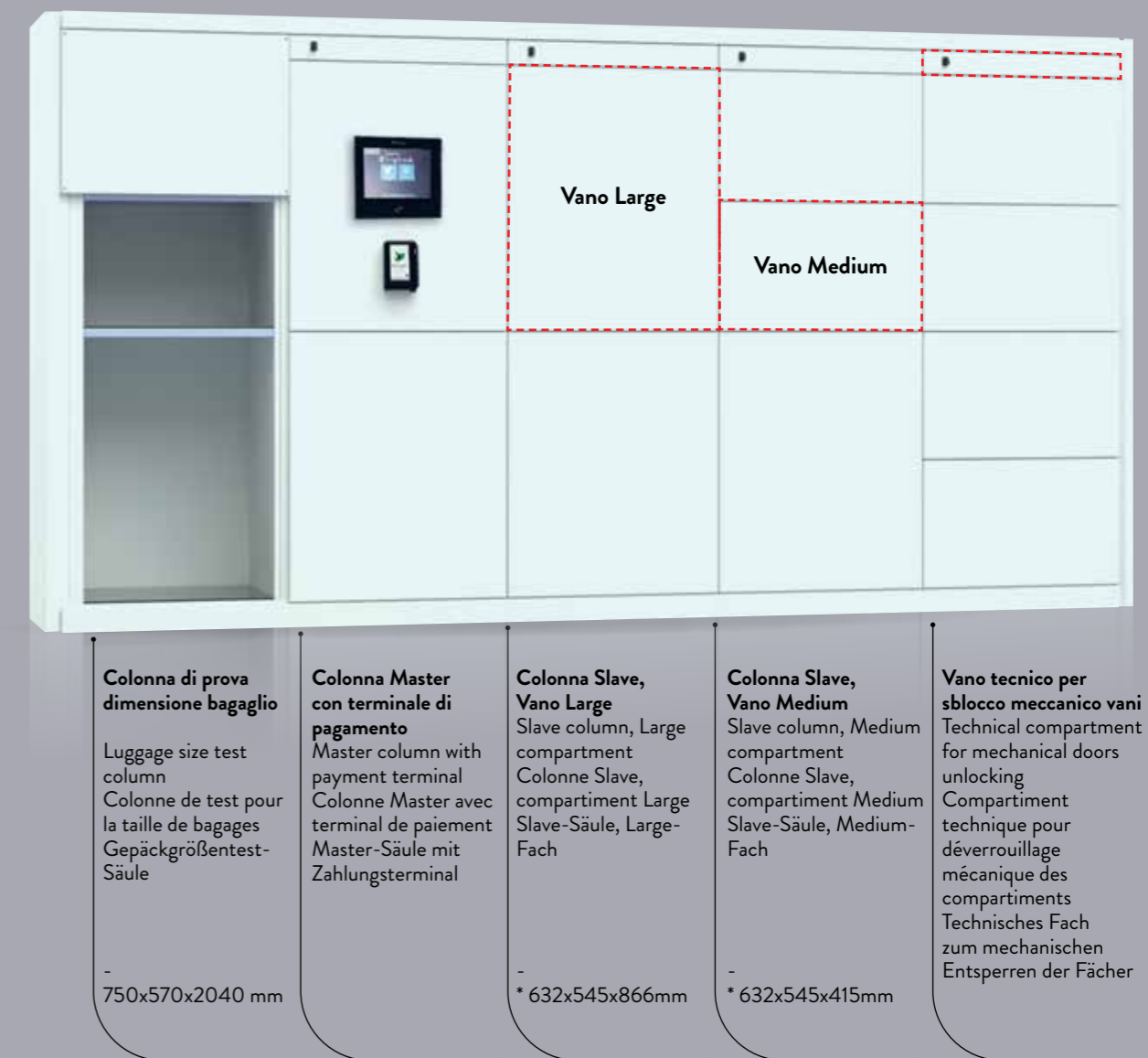

**Colonna di prova dimensione bagaglio**

Luggage size test column  
 Colonne de test pour la taille de bagages  
 Gepäckgrößentest-Säule

-  
 750x570x2040 mm

**Colonna Master con terminale di pagamento**  
 Master column with payment terminal  
 Colonne Master avec terminal de paiement  
 Master-Säule mit Zahlungsterminal

**Colonna Slave, Vano Large**  
 Slave column, Large compartment  
 Colonne Slave, compartiment Large  
 Slave-Säule, Large-Fach

-  
 \* 632x545x866mm

**Colonna Slave, Vano Medium**  
 Slave column, Medium compartment  
 Colonne Slave, compartiment Medium  
 Slave-Säule, Medium-Fach

-  
 \* 632x545x415mm

**Vano tecnico per sblocco meccanico vani**  
 Technical compartment for mechanical doors unlocking  
 Compartiment technique pour déverrouillage mécanique des compartiments  
 Technisches Fach zum mechanischen Entsperren der Fächer

### Misure e vani personalizzabili e combinabili secondo le necessità dei clienti.

Sizes and compartments customisable and combinable according to customer needs.  
 Tailles et compartiments personnalisables et modulables selon les besoins des clients.  
 Größen und Fächer anpassbar und kombinierbar gemäß den Bedürfnissen der Kunden.

\*Misure utili vano - \* Compartment size - \* Dimensions utiles du compartiment - \* Nutzbare Fachmaße

## I Servizi

Services

Les services

Dienstleistungen

### Progetti e preventivi dedicati

Special projects and quotations  
Projets dédiés et devis  
Spezifische Projekte und Angebote

### Personalizzazione contenitore, software e sistemi di chiusura

Customisation of container, software and locking systems  
Personnalisation des conteneurs, des logiciels et des systèmes de fermeture  
Individuelle Anpassung von Containern, Software und Schließsystemen

### Trasporto in loco

On-site transport  
Transport sur site  
Transport vor Ort

### Cablaggio

Cabling  
Câblage  
Verkabelung

### Installazione

Installation  
Installation  
Einbau

### Collaudo

Testing  
Essais  
Prüfung

### Assistenza post-vendita

After-sales support  
Assistance après-vente  
Kundendienst nach dem Kauf

### A richiesta, creazione sito web dedicato di supporto per prenotazione deposito bagagli

On request, creation of dedicated website for luggage storage booking support  
Sur demande, création d'un site web d'assistance dédié à la réservation de la consigne à bagages  
Auf Wunsch Erstellung einer eigenen Website für die Buchungsunterstützung der Gepäckaufbewahrung

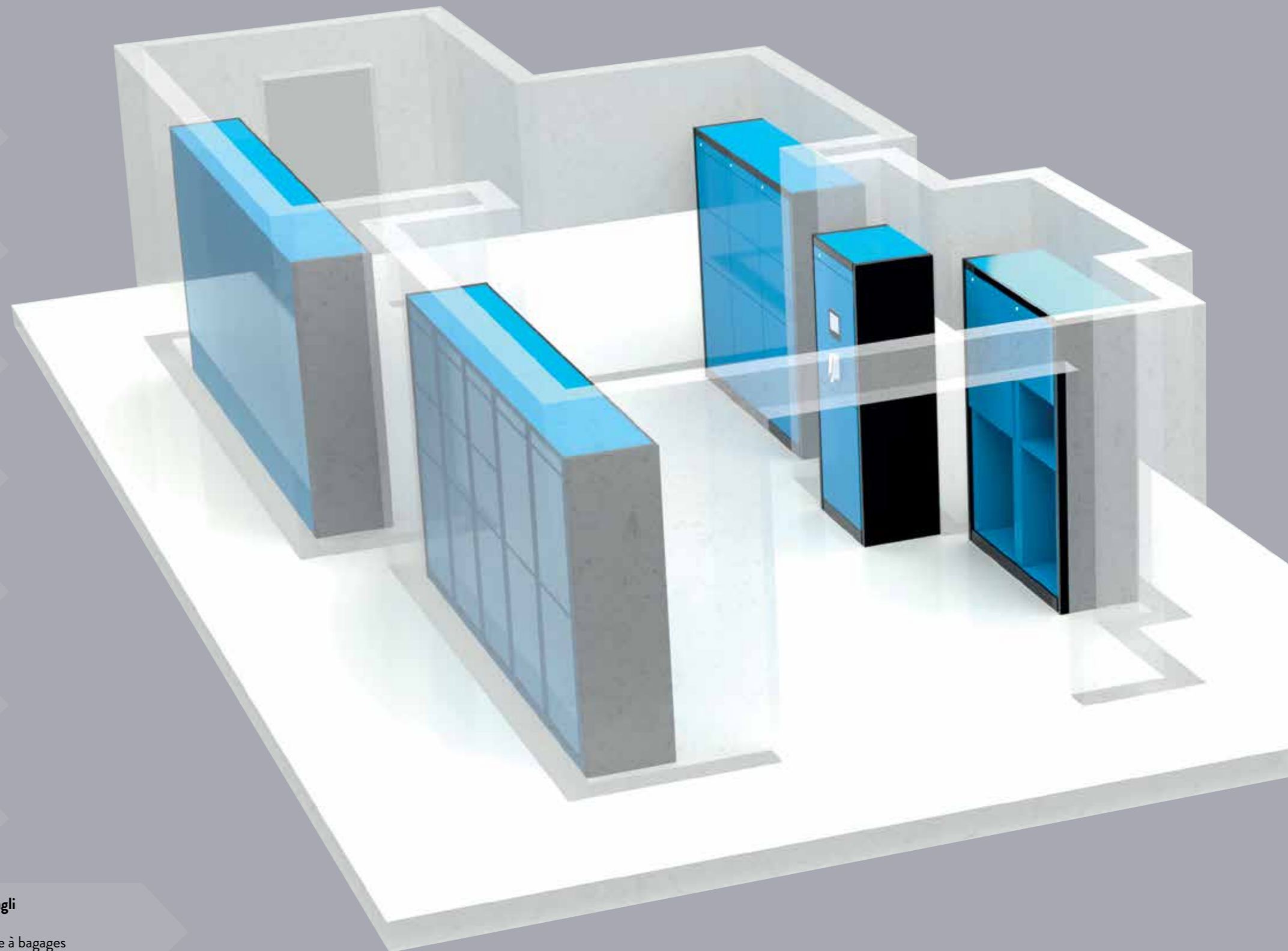

Studio progetto di posizionamento dedicato | Dedicated positioning project study

# LogiLock

## Soluzioni solo-lockers

Mettiamo a disposizione la nostra competenza anche a coloro che già dispongono di un proprio sistema software e hardware, ma che necessitano di un partner in grado di fornire una struttura contenitore solida e performante, dove mettere in risalto la propria tecnologia.

La nostra esperienza nel settore ci permette di personalizzare il prodotto a seconda delle diverse esigenze del cliente, proponendo progetti pensati per la miglior fruibilità del locker sia lato tecnico sia lato utente.

### Solo lockers solutions

Our expertise is always available to those who already own software and hardware systems, but who need a partner who can provide a solid, high-performance metal structure, in order to stand out their technology.

Our experience in the area allows us to customise the product to the customer's different needs, proposing projects designed for the best usability of the locker both technical and user side.

### Solutions solo-lockers

Nous mettons notre expertise à ceux qui ont déjà leur propre système logiciel, mais qui ont besoin d'un partenaire qui peut leur fournir une structure de conteneur qui est solide et performante, où de mettre en valeur leur technologie.

Notre expérience dans le secteur nous permet de personnaliser le produit en fonction des différents besoins du client, en proposant des projets conçus pour une meilleure utilisation du casier, tant du point de vue technique que du côté de l'utilisateur.

### Solo-Locker-Lösungen

Wir stellen unser Know-how auch jenen zur Verfügung, die bereits über ein eigenes Software- und Hardwaresystem verfügen, aber einen Partner benötigen, der eine solide und leistungsfähige Metallstruktur bereitstellt, um ihre Technologie optimal zur Geltung zu bringen.

Unsere Erfahrung in der Branche ermöglicht es uns, das Produkt an die unterschiedlichen Bedürfnisse der Kunden anzupassen und Projekte zu entwickeln, die sowohl aus technischer Sicht als auch aus Anwendersicht die bestmögliche Nutzung des Lockers gewährleisten.



- **Struttura studiata per agevolare il cablaggio e la manutenzione con facilità**
- **Possibilità di integrazione con qualsiasi hardware**
- **Struttura monoblocco, quindi già montata, da ultimare con hardware e software del cliente**

- Structure designed for easy wiring and maintenance
- Possibility of integration with any electronic hardware
- Monobloc structure, already assembled, to be completed with customer's hardware and software

- Structure conçue pour faciliter le câblage et l'entretien en toute simplicité
- Possibilité d'intégration avec n'importe quel matériel
- Structure monobloc, donc déjà assemblée, à compléter avec le matériel et le logiciel du client

- Eine Struktur, die für eine einfache Verkabelung und Wartung ausgelegt ist
- Möglichkeit der Integration mit jeder Hardware
- Bereits montierte Monoblock-Struktur, die mit der Hardware und Software des Kunden vervollständigt wird

# LogiLock

## Caratteristiche Tecniche

### Technical Features

### Caractéristiques Techniques

### Technische Merkmale



#### Vano tecnico con sistema di sblocco meccanico delle serrature in caso di blackout

Technical compartment with mechanical lock release system in the event of a power blackout  
Compartment technique avec système de déverrouillage mécanique en cas de panne de courant  
Technisches Fach mit mechanischem Entriegelungssystem der Schlösser im Falle eines Stromausfalls



#### Sistema modulare

Modular system  
Système modulaire  
Modulares System



#### Reportistica avanzata per controllo accessi e sensori di presenza merci

Advanced reporting for access control and goods presence sensors  
Rapports avancés pour le contrôle d'accès et les capteurs de présence de marchandises  
Erweiterte Berichterstattung zur Zugangskontrolle und für Warensensoren



#### Display touchscreen ad alta risoluzione

High-resolution touchscreen display  
Écran tactile haute résolution  
Hochauflösendes Touchscreen-Display



#### Autenticazione tramite codice QR, badge o pin

Authentication via QR code, badge or PIN  
Authentification par QR code, badge ou code PIN  
Authentifizierung über QR-Code, Ausweis oder PIN



#### Personalizzabile per colori e grafica

Customisable colours and graphics  
Couleurs et graphiques personnalisables  
Anpassbar in Farbe und Grafik



#### Sistema di ricarica per dispositivi elettronici tramite USB

Charging system for electronic devices via USB  
Système de recharge des appareils électroniques via USB  
Ladesystem für elektronische Geräte über USB



#### Possibilità di integrare terminali di pagamento

Possibility of integration with payment terminals  
Possibilité d'intégrer des terminaux de paiement  
Möglichkeit zur Integration von Zahlungsterminals



#### Facilità di cablaggio e manutenzione tramite estrazione del telaio modulare

Easy cabling and maintenance via extraction of the modular frame  
Câblage et maintenance faciles grâce à l'extraction du cadre modulaire  
Einfache Verkabelung und Wartung durch Herausziehen des modularen Rahmens



#### Struttura resistente, anche a carichi gravosi

Sturdy structure, even under heavy loads  
Construction robuste, même sous de lourdes charges  
Robuste Struktur, auch für schwere Lasten geeignet



#### Impiegabile solo per uso interno

For indoor use only  
Pour une utilisation à l'intérieur uniquement  
Nur für den Innenbereich geeignet



#### Scheda tecnica

- WI-FI Incluso
- Lingue Italiano, Inglese
- CLOUD Management  
Console: spazio cloud dedicato e manutenzione da remoto, più assistenza tecnica compresi nella quota fissa mensile definita.
- Struttura monoblocco: già montata
- Telaio in acciaio verniciato spessore 6-7/10
- Struttura con serrature nascoste per una maggiore sicurezza
- Struttura interna resistente, implementabile per sostenere carichi gravosi
- Contro fianchi di finitura per i moduli laterali

#### Technical data sheet

- WI-FI Included
- Languages Italian, English
- CLOUD Management  
Console: dedicated cloud space and remote maintenance plus technical support included in the defined fixed monthly fee.
- One-piece, ready-assembled structure
- Coated steel frame thickness 6-7/10 mm
- Internal structure with hidden locks for added security
- Strong internal structure, implementable in order to support heavy loads
- Metal side panels for end modules

#### Fiche technique

- WI-FI inclus
- Langues Italien, Anglais
- CLOUD Management  
Console : espace cloud dédié et télémaintenance plus support technique inclus dans le forfait mensuel défini.
- Structure monobloc : déjà assemblée
- Structure en acier peint de 6-7/10 d'épaisseur
- Structure avec serrures cachées pour plus de sécurité
- Structure interne robuste, apte à supporter des charges lourdes
- Contre-côtés pour les modules latéraux

#### Technisches Datenblatt

- WI-FI inklusive
- Sprachen: Italienisch, Englisch
- CLOUD Management  
Console: Dedizierter Cloud-Speicher und Fernwartung sowie technischer Support in der festgelegten monatlichen Pauschale enthalten
- Monoblock-Struktur: Bereits montiert
- Rahmen aus lackiertem Stahl, Stärke 6-7/10
- Struktur mit verborgenen Schlössern für erhöhte Sicherheit
- Innenstruktur widerstandsfähig und ausbaufähig zur Unterstützung schwerer Lasten
- Abschlussseiten für die seitlichen Module

# 8 Accessori

## Complementi d'arredo

Accessories: furnishing complements

Accessoires: compléments d'ameublement

Zubehör: einrichtungsgegenstände

**Armet non si limita alla fornitura di armadi metallici, ma propone un'ampia gamma di complementi.**

**Le nostre panche sono la soluzione perfetta per completare ambienti come aree cambio, palestre e spogliatoi.**

**Con la sola seduta o con alzata porta oggetti e appendi abiti, disponibili di larghezza 100, 150 o 200 cm, sia in acciaio con seduta in legno che in alluminio.**

**A catalogo, anche panche portanti per gli armadi.**

**Favoriamo un ambiente confortevole e funzionale con i nostri tavoli versatili e dal design essenziale, ideali sia come scrivanie operative, che come tavoli per aree comuni.**

**Le sedie in propilene sono disponibili in diverse colorazioni.**

Armet doesn't stop at supplying metal cabinets, but also offers a wide range of accessories. Our benches are the perfect solution to complete spaces such as changing areas, gyms, and dressing rooms.

With seat only or with coat hook and clothes hanger, the benches are available in 100, 150 or 200 cm widths, either in steel with wooden seat or in aluminum.

Available, also supporting benches for cabinets.

We promote a comfortable and functional ambience with our versatile tables with a minimalist design, ideal both as working desks and as tables for communal areas. The propylene chairs are available in various colours.

Armet ne se limite pas à la fourniture d'armoires métalliques, mais propose une large gamme de compléments. Nos bancs sont la solution idéale pour compléter des espaces tels que les salles de sport et les zones de changement en général.

Avec assise seule ou avec patère et porte manteaux, disponibles en 100, 150 ou 200 cm de largeur, en acier avec assise en bois ou en aluminium. Dans le catalogue, vous trouverez également des socles bancs pour les armoires.

Nous favorisons une ambiance confortable et fonctionnelle avec nos tables polyvalentes au design minimaliste, idéales à la fois comme bureaux de travail et comme tables pour les espaces communs.

Les chaises en propylène sont disponibles en différentes couleurs.

Armet beschränkt sich nicht nur auf die Lieferung von Metallschränken, sondern bietet auch ein breites Sortiment an Ergänzungen. Unsere Bänke sind die perfekte Lösung zur Vervollständigung von Bereichen wie Fitnessstudios und Umkleieräumen. Erhältlich mit einfacher Sitzfläche oder mit Stauraum und Kleiderhaken, in Breiten von 100, 150 oder 200 cm, sowohl aus Stahl mit Holz Sitzfläche als auch aus Aluminium. In unserem Katalog finden Sie auch tragende Bänke für Schränke.

Wir schaffen eine komfortable und funktionale Umgebung mit unseren vielseitigen Tischen im minimalistischen Design, die sowohl als Schreibtische als auch als Tische für Gemeinschaftsbereiche geeignet sind. Unsere Polypropylen-Stühle sind in verschiedenen Farben erhältlich.



# Accessori: complementi d'arredo

## Accessories: furnishing complements

## Accessoires: compléments d'ameublement

## Zubehör: einrichtungsgegenstände



Scansiona il codice QR per consultare le caratteristiche degli accessori e ricambi direttamente sul sito [www.armet.it](http://www.armet.it)

### INFORMAZIONI GENERALI DELLA LINEA

Misure: Larghezza x Profondità x Altezza (mm)

Salvo dove diversamente specificato, articoli SMONTATI, da assemblare

### NOTE

Verificare con l'ufficio commerciale la compatibilità di ricambi e accessori con articoli già in proprio possesso. Armet si riserva il diritto di apportare modifiche ai prodotti in qualsiasi momento senza preventive comunicazioni, al fine di migliorare o aggiornare la gamma di prodotti offerta. Per progetti di particolare entità Armet si riserva il diritto di applicare condizioni speciali e migliorative.

Scan the QR code to consult the characteristics of the accessories and spare parts directly on the [www.armet.it](http://www.armet.it) website

### GENERAL INFORMATION OF THE LINE

Measurements: Width x Depth x Height (mm)

Unless otherwise specified, items DISASSEMBLED, to be assembled.

### NOTES

Check with the sales office the compatibility of spare parts and accessories with items you already own. Armet reserves the right to make changes to the products at any time without prior notice, in order to improve or update the range of products offered. For particularly significant projects, Armet reserves the right to apply special conditions.

Scannez le code QR pour consulter les caractéristiques des accessoires et pièces de rechange directement sur le site [www.armet.it](http://www.armet.it)

### INFORMATIONS GÉNÉRALES SUR LA LIGNE

Dimensions : Largeur x Profondeur x Hauteur (mm)

Sauf indication contraire, articles DÉMONTÉES, à assembler.

### REMARQUES

Vérifiez auprès du bureau commercial la compatibilité des pièces détachées et accessoires avec les articles que vous possédez déjà. Armet se réserve le droit d'apporter des modifications aux produits à tout moment et sans préavis, afin d'améliorer ou de mettre à jour la gamme de produits proposés. Pour des projets de nature particulièrement importante, Armet se réserve le droit d'appliquer des conditions spéciales et améliorées.

Scannen Sie den QR-Code, um die Eigenschaften von Zubehör und Ersatzteilen direkt auf der Website [www.armet.it](http://www.armet.it) einzusehen

### ALLGEMEINE INFORMATIONEN ZUR PRODUKTREIHE

Maße: Breite x Tiefe x Höhe (mm)

Sofern nicht anders angegeben, ZERLEGT geliefert, zur Selbstmontage.

### HINWEISE

Erkundigen Sie sich bei Ihrem Vertriebsbüro nach der Kompatibilität von Ersatzteilen und Zubehör mit Artikeln, die Sie bereits besitzen. Armet behält sich das Recht vor, jederzeit und ohne vorherige Ankündigung Änderungen an den Produkten vorzunehmen, um das Produktangebot zu verbessern oder zu aktualisieren. Für besonders bedeutende Projekte behält sich Armet das Recht vor, besondere und verbesserte Bedingungen anzuwenden.



### Panche in alluminio monoblocco

Aluminium benches, monobloc  
Banc en aluminium monobloc  
Monoblock-Bänke aus Aluminium

CODICE Code Code Code	DESCRIZIONI Descriptions Descriptions Beschreibung	PESO (Kg) Weight Poids Gewicht	VOLUME (m³) Volume Volume Volumen
PSA100	1000x410x460 mm	8	0,15
PSA150	1500x410x460 mm	11	0,20
PSA200	2000x410x460 mm	13	0,25



### Panche in alluminio con alzata

Aluminium benches with riser  
Banc en aluminium avec patère  
Aluminium-Bänke mit Aufsatz

CODICE Code Code Code	DESCRIZIONI Descriptions Descriptions Beschreibung	PESO (Kg) Weight Poids Gewicht	VOLUME (m³) Volume Volume Volumen
PAA100	1000x410x1870 mm	20	0,22
PAA150	1500x410x1870 mm	24	0,27
PAA200	2000x410x1870 mm	28	0,30



### Panca con struttura in acciaio e doghe in legno

Bench with steel structure and wooden slats  
Banc avec structure en acier et siège en bois  
Bank mit Stahlrahmen und Holzlaten

CODICE Code Code Code	DESCRIZIONI Descriptions Descriptions Beschreibung	PESO (Kg) Weight Poids Gewicht	VOLUME (m³) Volume Volume Volumen
PSL100-00000001	1000x370x430 mm	11	0,16
PSL150-00000001	1500x370x430 mm	16	0,23
PSL200-00000001	2000x370x430 mm	19	0,31



### Panca con alzata, struttura in acciaio e doghe in legno

Bench with riser, steel structure and wooden slats  
Banc avec patère, structure en acier et siège en bois  
Bank mit Aufsatz, Stahlrahmen und Holzlaten

CODICE Code Code Code	DESCRIZIONI Descriptions Descriptions Beschreibung	PESO (Kg) Weight Poids Gewicht	VOLUME (m³) Volume Volume Volumen
PAL100-00000001	1000x390x1840 mm	20	0,22 (2 colli)
PAL150-00000001	1500x390x1840 mm	28	0,27 (2 colli)
PAL200-00000001	2000x390x1840 mm	38	0,30 (2 colli)

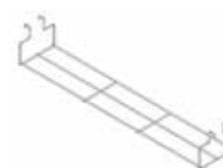

### \* Portascarpe per panca

\* Bench shoe rack  
\* Porte-chaussures pour banc  
\* Schuhablage für Bank

CODICE Code Code Code	DESCRIZIONI Descriptions Descriptions Beschreibung	PESO (Kg) Weight Poids Gewicht	VOLUME (m³) Volume Volume Volumen
Z3PS10	Portascarpe per panca 1 metro, 940x310x100 mm Shoe rack for 1 meter bench, 940x310x100 mm Porte-chaussures pour banc 1 metre, 940x310x100 mm Schuhablage für Bank 1 Meter, 940x310x100 mm	4	0,16
Z4PS15	Portascarpe per panca 1,5 metri, 1440x310x100 mm Shoe rack for 1,5 meter bench, 1440x310x100 mm Porte-chaussures pour banc 1,5 metres, 1440x310x100 mm Schuhablage für Bank 1,5 Meter, 1440x310x100 mm	7	0,23
Z6PS20	Portascarpe per panca 2 metri, 1940x310x100 mm Shoe rack for 2 meters bench, 1940x310x100 mm Porte-chaussures pour banc 2 metres, 1940x310x100 mm Schuhablage für Bank 2 Meter, 1940x310x100 mm	10	0,31

\* Accessorio compatibile esclusivamente con panche PSL e PAL. - \* Item compatible only with PAL and PSL benches.

\* Accessoire compatible exclusivement avec les bancs PSL et PAL. - \* Zubehörteil ausschließlich kompatibel mit PSL- und PAL-Bänken.

# Accessori: complementi d'arredo

Accessories: furnishing complements

Accessoires: compléments d'ameublement

Zubehör: einrichtungsgegenstände



**Tavoli con gambe in acciaio verniciato colore RAL 9006 e piano in nobilitato melaminico colore bianco seta**  
 Tables with RAL 9006 painted steel legs and silk-white melamine top  
 Tables avec structure en acier peint en couleur RAL 9006 et plateau en mélaminé couleur blanc soie  
 Zerlegte Tische mit Beinen aus lackiertem Stahl in RAL 9006 und Tischplatte aus melaminbeschichteter Spanplatte in Seidenweiß

CODICE Code Code Code	DESCRIZIONI Descriptions Descriptions Beschreibung	PESO (Kg) Weight Poids Gewicht	VOLUME (m³) Volume Volume Volumen
Z220TVN	800x800x737 mm	25	0,09
Z240TVN	1200x800x737mm	30	0,10
Z260TVN	1800x800x737 mm	39	0,13



**Sedie in polipropilene per mensa 500x490x820 mm**  
 Polypropylene cafeteria chairs 500x490x820 mm  
 Chaise en polypropylène pour cantine 500x490x820 mm  
 Stühle aus Polypropylen für die Mensa 500x490x820 mm

CODICE Code Code Code	DESCRIZIONI Descriptions Descriptions Beschreibung	PESO (Kg) Weight Poids Gewicht	VOLUME (m³) Volume Volume Volumen
Z402PP-00000001	<b>Colore blu</b> Blue colour Couleur bleu Farbe Blau	3	0,20
Z402PP-00000002	<b>Colore rosso</b> Red colour Couleur rouge Farbe Rot	3	0,20
Z402PP-00000003	<b>Colore verde</b> Green colour Couleur vert Farbe Grün	3	0,20
Z402PP-00000004	<b>Colore antracite</b> Anthracite colour Couleur anthracite Farbe Anthrazit	3	0,20



# Portfolio

**Armet: Project references**

# Spogliatoi Industria

Industrial lockers - Vestiaires pour l'industrie - Industrie-Umkleidespinde



# Spogliatoi Industria

Industrial lockers - Vestiaires pour l'industrie - Industrie-Umkleidespinde



# Armadi per la scuola

School lockers - Armoires pour l'école - Schränke für die Schule



# Armadi per la scuola

School lockers - Armoires pour l'école - Schränke für die Schule



# Armadi per lo sport

Sports lockers - Armoires pour le sport - Sportschränke



# Armadi per lo sport

Sports lockers - Armoires pour le sport - Sportschränke



# Armadi per gli uffici

Office cabinets - Armoires pour les bureaux - Büroschränke

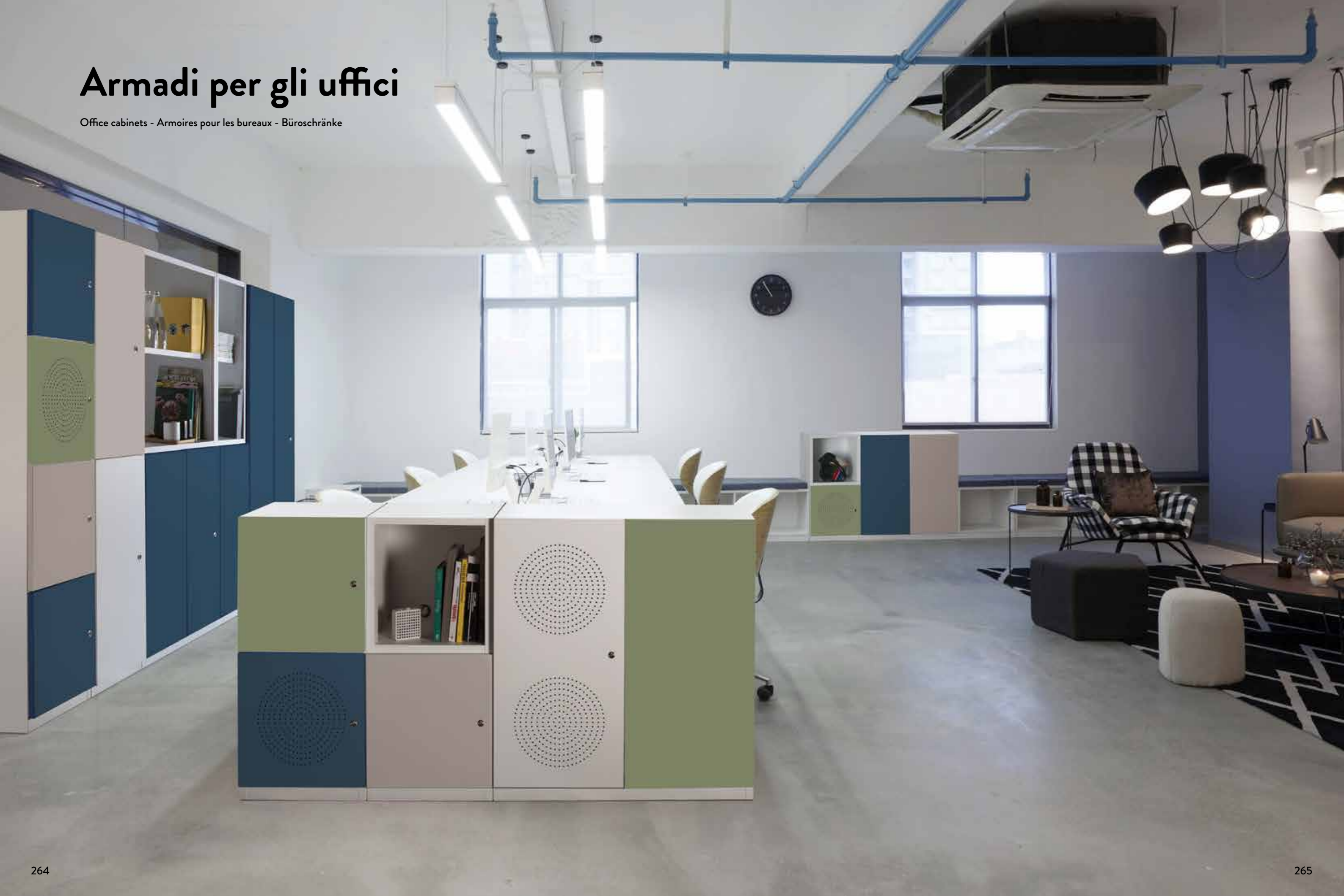

# Armadi per gli uffici

Office cabinets - Armoires pour les bureaux - Büroschränke



# Armadi di design

Design cabinets - Armoires de design - Design-Schränke



# Armadi di design

Design cabinets - Armoires de design - Design-Schränke



# Armadi per usi specialistici

Special-purposed cabinets - Armoires pour usages spécialisés - Spezialschränke

# ARMET



# Smartlocker



## CHOOSE THE SIZE

Inserisci la tua valigia qui sotto per scegliere correttamente la dimensione del tuo locker

Enter your suitcase below to correctly choose the size of your personal locker



## Condizioni generali di fornitura

**1.** Le presenti “condizioni generali di fornitura” o “il contratto” si intendono conosciute e accettate dal cliente al momento della trasmissione dell’ordine, che ne comporta l’accettazione implicita.

**2.** Con l’invio dell’ordine, il cliente accetta integralmente i prezzi e le condizioni riportate nel listino vigente al momento dell’ordine stesso, salvo modifiche successivamente intervenute. In caso di variazione del listino, saranno applicati i prezzi e le condizioni in vigore alla data dell’ordine, che farà fede.

**3.** Termini di pagamento: i termini di pagamento sono esclusivamente quelli indicati nella conferma d’ordine secondo le dilazioni e le modalità indicate ivi compresi eventuali acconti. La conferma d’ordine riporta, ove previsto, le coordinate bancarie di Armet S.r.l. su cui appoggiare i pagamenti. Armet S.r.l. si riserva la facoltà di sospendere le forniture programmate anche se già confermate in caso d’insoluto o ritardo da parte del cliente.

**4.** L’ordine si intende accettato solo previa approvazione di Armet S.r.l. e si perfeziona esclusivamente con l’invio della conferma d’ordine da parte della società. La conferma si intende tacitamente accettata in assenza di comunicazioni contrarie scritte entro 2 (due) giorni lavorativi dal ricevimento della stessa.

**5.** I prezzi si intendono sempre espressi in Euro (€) definita come valuta di riferimento, al netto di IVA, con resa Franco Fabbrica (EXW) presso lo stabilimento Armet S.r.l. di Brescello (RE), salvo diverso accordo scritto.

**6.** Ai fini di legge, la consegna si intende perfezionata presso lo stabilimento di Armet S.r.l. In caso di trasporto presso il cliente, si applica l’art. 1510, comma 2 del Codice Civile: la merce viaggia sempre a rischio e pericolo del committente. La consegna si intende effettuata “sponda camion”: le operazioni di scarico e facchinaggio sono escluse e restano a carico del cliente.

**7.** La merce sarà messa a disposizione del cliente mediante “avviso di merce pronta”. In caso di ritardo nel ritiro o richiesta di posticipo della consegna oltre 15 (quindici) giorni dalla data di approntamento, Armet S.r.l. avrà la facoltà di emettere fattura e addebitare i costi di magazzino, oltre ad eventuali ulteriori oneri sostenuti.

**8.** L’imballaggio standard (cartoni e/o doppio film estensibile) è incluso nel prezzo. Eventuali imballaggi speciali saranno addebitati a parte al costo. Le spese di smaltimento degli imballaggi sono sempre a carico del cliente, ai sensi della normativa vigente in materia ambientale (D.Lgs. 152/2006 e successive modifiche).

**9.** I tempi di approntamento indicati nelle conferme d’ordine sono sempre da intendersi indicativi e non vincolanti, soggetti a possibili imprevisti, incluse cause di forza maggiore e ritardi non imputabili ad Armet S.r.l. Pertanto, ritardi nella consegna non potranno giustificare richieste di risarcimento, annullamento dell’ordine, o modifiche a prezzi e condizioni di pagamento.

**10.** Forza Maggiore: Armet S.r.l. non sarà ritenuta responsabile per l’inadempimento totale o parziale di una qualsiasi delle obbligazioni contrattuali qualora tale inadempimento sia causato da un evento di forza maggiore. Per forza maggiore si intendono eventi imprevedibili, inevitabili e al di fuori del ragionevole controllo di Armet S.r.l., che impediscono temporaneamente o definitivamente l’esecuzione delle obbligazioni contrattuali, quali, a titolo esemplificativo e non esaustivo: calamità naturali (terremoti, alluvioni, incendi, uragani), guerre (dichiarate o non dichiarate), sommosse, atti terroristici, embargo, pandemie, provvedimenti

governativi restrittivi, interruzioni gravi di energia, trasporti o telecomunicazioni non imputabili ad Armet S.r.l.

In caso di eventi di forza maggiore ne verrà data comunicazione scritta all’altra Parte entro e non oltre 7 (sette) giorni lavorativi dal verificarsi dell’evento, fornendo adeguata documentazione comprovante la natura e le conseguenze dell’evento stesso. L’adempimento sarà sospeso per tutta la durata dell’impedimento, con facoltà di prorogare i termini contrattuali in misura corrispondente. Qualora l’impedimento si protragga per un periodo superiore a 60 (sessanta) giorni consecutivi, ciascuna Parte avrà facoltà di risolvere il contratto con effetto immediato, mediante comunicazione scritta, senza che ciò comporti diritto a risarcimento danni per alcuna delle Parti.

**11.** Richiamo di Prodotto e Sicurezza: In caso di richiamo di prodotto per motivi di sicurezza o non conformità, il Cliente si impegna a collaborare tempestivamente con Armet S.r.l., seguendo le istruzioni fornite per garantire il recupero, la sostituzione o la riparazione dei prodotti interessati. I costi relativi al richiamo saranno sostenuti dal Cliente, salvo che il difetto dipenda da errori di progettazione o fabbricazione imputabili ad Armet S.r.l. In tal caso, Armet S.r.l. si farà carico dei costi. Entrambe le Parti si impegnano a cooperare in buona fede per minimizzare i costi e le conseguenze derivanti dal richiamo. Le Parti convengono che nessuna delle due sarà ritenuta responsabile per danni derivanti da un recall se tale recall è causato da un atto di forza maggiore.

**12.** Eventuali reclami per difetti di fabbricazione devono essere indicati al momento della consegna nella relativa bolla oppure comunicati per iscritto (a mezzo PEC – armetsrl@legalmail.it - o raccomandata A/R) entro 8 (otto) giorni dalla ricezione della merce, ai sensi dell’art. 1495 c.c. Resi di merce saranno accettati solo se preventivamente autorizzati per iscritto da Armet S.r.l. e motivati.

**13.** In caso di reclamo accertato, la responsabilità di Armet S.r.l. è limitata, a propria discrezione insindacabile, alla sostituzione o alla riparazione del prodotto difettoso o all’emissione di nota di credito. È esclusa qualsiasi ulteriore responsabilità per danni diretti, indiretti o consequenziali, compresi eventuali danni a terzi.

**14.** Autorizzazione al Reso (RMA): Il Cliente deve richiedere l’autorizzazione al reso (RMA) entro 15 giorni dalla ricezione del prodotto, indicando il numero d’ordine e/o la fattura e una descrizione del difetto. Modalità di Reso: Solo i prodotti autorizzati con numero RMA possono essere restituiti. I prodotti devono essere integri, completi e nella confezione originale. Costi di Trasporto: I costi di trasporto per il reso sono a carico del Cliente, salvo che il difetto sia imputabile ad Armet S.r.l., nel qual caso Armet S.r.l. si farà carico delle spese. Esclusioni: Non sono accettati resi di prodotti danneggiati per cause non imputabili a Armet S.r.l. o inviati senza autorizzazione. Verifica: Armet S.r.l. si riserva il diritto di verificare il prodotto reso e, se non conforme, rifiutare il reso e restituirlo al Cliente con oneri a suo carico.

**15.** La vendita si intende effettuata con riserva di proprietà, ai sensi degli artt. 1523 e ss. c.c., con esplicita esclusione dell’art. 1525. In caso di mancato pagamento anche parziale, Armet S.r.l. si riserva il diritto di risolvere il contratto, trattenendo le somme eventualmente già versate a titolo di nolo e risarcimento danni, senza pregiudizio per eventuali ulteriori diritti.

**16.** Armet S.r.l. si riserva il diritto di apportare in qualsiasi momento modifiche ai prodotti e/o al loro imballaggio senza obbligo di preavviso, qualora tali modifiche non compromettano la funzionalità e la qualità del prodotto.

**17.** Tutti i prodotti Armet S.r.l. sono coperti da garanzia legale ai sensi degli articoli 1490 e ss. del Codice Civile, e – ove applicabile – del Codice del Consumo (D.Lgs. 206/2005), esclusivamente in caso di uso corretto e conforme alle istruzioni.

**18.** Proprietà Intellettuale e Obbligo di Riservatezza: Tutti i marchi, loghi, disegni, modelli, brevetti, specifiche tecniche, documentazione, dati e qualsiasi altro elemento protetto da diritti di proprietà intellettuale o industriale, forniti da Armet S.r.l. o realizzati nell’ambito del contratto, rimangono di esclusiva titolarità di Armet S.r.l. Il Cliente non potrà in alcun modo utilizzarli, riprodurli, trasmetterli o renderli accessibili a terzi, se non previa autorizzazione scritta da parte di Armet S.r.l. Ciascuna Parte si impegna a mantenere strettamente riservate tutte le informazioni tecniche, commerciali o di altra natura comunicate o acquisite in relazione al contratto, e a non divulgarle né utilizzarle per finalità diverse dall’esecuzione del contratto stesso. Tale obbligo di riservatezza rimane in vigore per un periodo di almeno 5 (cinque) anni dalla cessazione del contratto, indipendentemente dalla causa. In caso di violazione, la Parte inadempiente sarà tenuta al risarcimento dei danni, fatti salvi ulteriori rimedi previsti dalla legge.

**19.** Cessione di Crediti e Subappalto: Armet S.r.l. si riserva il diritto di cedere a terzi i crediti derivanti dal contratto, anche nell’ambito di operazioni di factoring, senza necessità di preavviso o autorizzazione da parte del Cliente. Armet S.r.l. potrà inoltre affidare in subappalto, in tutto o in parte, le attività oggetto del contratto, rimanendo comunque responsabile nei confronti del Cliente per il corretto adempimento delle obbligazioni assunte. Il Cliente non potrà cedere, trasferire o delegare, neppure parzialmente, il contratto, né i diritti o obblighi da esso derivanti, senza il preventivo consenso scritto di Armet S.r.l. Qualsiasi cessione effettuata in violazione della presente disposizione sarà considerata nulla.

**20.** Compliance e Sostenibilità: Armet S.r.l. dichiara di operare nel rispetto delle normative vigenti, incluse quelle in materia ambientale, di sicurezza dei prodotti e di responsabilità sociale, nonché del proprio Modello di Organizzazione, Gestione e Controllo adottato ai sensi del D.Lgs. 231/2001 e del relativo Codice Etico. Il Cliente si impegna a rispettare, nello svolgimento del rapporto contrattuale con Armet S.r.l., tutte le normative applicabili, con particolare riferimento a quelle in materia di salute, sicurezza, tutela ambientale, tracciabilità dei prodotti e correttezza professionale. Il Cliente dichiara inoltre di adottare comportamenti coerenti con i principi del Codice Etico di Armet S.r.l., ove comunicato. Armet S.r.l. si riserva il diritto di risolvere il contratto, ai sensi dell’art. 1456 c.c., in caso di violazioni gravi o ripetute da parte del Cliente degli obblighi sopra indicati, fatto salvo il risarcimento di eventuali danni.

**21.** Clausola di salvaguardia: Qualora una o più disposizioni delle presenti condizioni generali di fornitura dovessero essere dichiarate nulle, invalide o inefficaci, in tutto o in parte, da un’autorità competente, tale nullità, invalidità o inefficacia non comporterà la nullità del contratto, che continuerà ad avere piena efficacia tra le Parti per le restanti disposizioni.

**22.** Comunicazioni Elettroniche e Firma Elettronica: Le comunicazioni tra le Parti, inclusi gli avvisi, le notifiche e le dichiarazioni, inviate via Posta Elettronica Certificata (PEC) o tramite firma elettronica (inclusa la firma digitale), avranno pieno valore legale ed equiparabile a quelle in forma scritta. Le Parti convengono che le comunicazioni inviate tramite PEC o firma elettronica siano considerate valide ed efficaci per tutti gli

effetti legali, contrattuali e processuali. La Parte che riceve una comunicazione elettronica è tenuta a rispondere tempestivamente entro il termine previsto, salvo diversamente concordato.

**23.** Modifiche e Forma Scritta: Qualsiasi modifica, integrazione o deroga alle presenti Condizioni Generali di Vendita sarà valida ed efficace solo se risultante da atto scritto, espressamente accettato da entrambe le Parti. Eventuali comunicazioni verbali, accordi taciti o comportamenti concludenti non saranno in alcun caso considerati validi ai fini della modifica delle obbligazioni contrattuali.

**24.** Recesso e Condizione risolutiva espressa: Armet S.r.l. ha il diritto di recedere unilateralmente dal contratto, senza necessità di preavviso e senza che ciò comporti il riconoscimento di alcun risarcimento da parte sua, nel caso in cui: – Il Cliente non adempia tempestivamente alle obbligazioni previste dal contratto; – Il Cliente sia soggetto a procedura concorsuale, a fallimento, a insolvenza o a qualsiasi altra situazione che ne comprometta la capacità di adempiere ai propri obblighi contrattuali; – Vi siano altre circostanze che, a discrezione di Armet S.r.l., giustifichino il recesso o la sospensione dell’esecuzione del contratto. La risoluzione del contratto per effetto di tale recesso avverrà automaticamente, con effetto immediato, ai sensi dell’art. 1456 c.c., senza necessità di intervento del giudice o di notifica formale, e comporterà l’immediata cessazione di ogni obbligo contrattuale da parte di Armet S.r.l. In caso di risoluzione per causa imputabile al Cliente, Armet S.r.l. avrà diritto a richiedere il risarcimento dei danni.

**25.** Per ogni controversia relativa all’interpretazione, esecuzione o validità del contratto sarà esclusivamente competente il Foro di Parma, anche in deroga a eventuali altri fori e legislazioni concorrenti. Il contratto sarà ed è esclusivamente regolato dalla legge italiana.

**26.** La lingua ufficiale per l’interpretazione delle presenti condizioni generali è l’italiano. In caso di conflitti o discrepanze tra le versioni tradotte e quella italiana, prevarrà il testo in lingua italiana.

**27.** In conformità al Regolamento UE 2016/679 (GDPR), Armet S.r.l. informa che i dati personali forniti dal cliente saranno trattati esclusivamente per finalità connesse alla gestione del rapporto contrattuale, nel rispetto della normativa vigente.

**28.** In caso di ritardo nei pagamenti, si applicheranno automaticamente interessi moratori ai sensi del D.Lgs. 231/2002, salvo il diritto di Armet S.r.l. di agire per l’ulteriore risarcimento del danno.

## General terms and conditions of sale

1. These “General Conditions of Supply” or “the Contract” shall be deemed acknowledged and accepted by the Client upon transmission of the order, which constitutes implicit acceptance thereof.
2. By placing an order, the Client fully accepts the prices and conditions stated in the price list in effect at the time the order is placed, subject to any subsequent changes. In the event of price list variations, the applicable prices and conditions shall be those in force on the date of the order, which shall prevail.
3. Payment Terms: Payment terms are exclusively those specified in the order confirmation, including any advances and the agreed methods. The order confirmation, where applicable, includes the bank details of Armet S.r.l. for payment. Armet S.r.l. reserves the right to suspend scheduled deliveries, even if already confirmed, in the event of non-payment or delay by the Client.
4. The order shall be deemed accepted only upon approval by Armet S.r.l. and is finalized exclusively upon issuance of the order confirmation by the Company. The confirmation shall be considered tacitly accepted in the absence of written objection within two (2) business days from its receipt.
5. Prices are always expressed in Euro (€), the reference currency, excluding VAT, and are Ex Works (EXW) from the Armet S.r.l. facility in Brescello, Reggio Emilia – ITALY - unless otherwise agreed in writing.
6. For legal purposes, delivery is deemed to be completed at the Armet S.r.l. facility. In the event of shipment to the Client, Article 1510, paragraph 2 of the Italian Civil Code applies: goods are always transported at the Client’s risk. Delivery is considered “truck side”: unloading and handling operations are excluded and remain the responsibility of the Client.
7. Goods will be made available to the Client through a “ready goods notice”. If the Client delays collection or requests to postpone delivery for more than fifteen (15) days from the readiness date, Armet S.r.l. may issue an invoice and charge storage costs, in addition to any other expenses incurred.
8. Standard packaging (cardboard boxes and/or double stretch film) is included in the price. Special packaging, if required, will be charged separately at cost. Disposal costs for packaging shall always be borne by the Client, in accordance with applicable environmental legislation (Legislative Decree 152/2006 and subsequent amendments).
9. Preparation times stated in order confirmations are always indicative and non-binding, subject to unforeseen events, including force majeure and delays not attributable to Armet S.r.l. Therefore, delays in delivery shall not justify compensation claims, order cancellation, or changes to prices or payment conditions.
10. Force Majeure: Armet S.r.l. shall not be held liable for total or partial failure to perform any contractual obligation due to force majeure. Force majeure includes events that are unforeseeable, unavoidable, and beyond Armet’s reasonable control that temporarily or permanently prevent the performance of contractual obligations, such as (but not limited to): natural disasters (earthquakes, floods, fires, hurricanes), wars (declared or undeclared), riots, terrorist acts, embargoes, pandemics, restrictive government measures, serious interruptions in energy, transport, or telecommunications not attributable to Armet S.r.l. In the event of force majeure, written notice shall be provided to the other Party within seven (7) business days from

the occurrence, with documentation evidencing the nature and consequences of the event. Performance shall be suspended for the duration of the impediment, and contractual deadlines may be extended accordingly. If the impediment lasts more than sixty (60) consecutive days, either Party may terminate the contract with immediate effect by written notice, without entitlement to damages for either Party.

**11. Product Recall and Safety:** In the event of a product recall for safety or non-conformity reasons, the Client agrees to promptly cooperate with Armet S.r.l. by following the provided instructions to ensure retrieval, replacement, or repair of the affected products. Recall costs shall be borne by the Client unless the defect is due to Armet’s design or manufacturing error, in which case Armet S.r.l. will cover the expenses. Both Parties shall cooperate in good faith to minimize costs and consequences of the recall. Neither Party shall be held liable for damages arising from a recall if such recall is due to force majeure.

**12. Any claims for manufacturing defects must be indicated on the delivery note upon receipt or communicated in writing via certified email or registered mail with return receipt (REM) within eight (8) days of receipt of the goods, pursuant to Article 1495 of the Italian Civil Code. Returns will be accepted only if previously authorized in writing by Armet S.r.l. and duly justified.**

**13. In the event of a confirmed claim, Armet’s liability is limited, at its sole discretion, to replacement or repair of the defective product or issuance of a credit note. Any further liability for direct, indirect, or consequential damages, including third-party damages, is excluded.**

**14. Return Merchandise Authorization (RMA):** The Client must request RMA within fifteen (15) days of receiving the product, indicating the order number and/or invoice and a description of the defect. Return Procedure: Only products with an RMA number may be returned. Products must be intact, complete, and in original packaging. Transport Costs: Return shipping costs shall be borne by the Client unless the defect is attributable to Armet S.r.l., in which case Armet S.r.l. will bear the costs. Exclusions: Returns of products damaged due to reasons not attributable to Armet S.r.l. or sent without authorization will not be accepted. Inspection: Armet S.r.l. reserves the right to inspect returned products and, if non-compliant, to reject the return and send the item back to the Client at their expense.

**15. The sale is made with retention of title according to Articles 1523 et seq. of the Italian Civil Code, with express exclusion of Article 1525. In the event of even partial non-payment, Armet S.r.l. reserves the right to terminate the contract, retaining any amounts already paid as rental and damages, without prejudice to further rights.**

**16. Armet S.r.l. reserves the right to make changes at any time to products and/or their packaging without notice, provided such changes do not compromise product functionality or quality.**

**17. All Armet S.r.l. products are covered by the legal warranty according to Articles 1490 et seq. of the Italian Civil Code and – where applicable – the Consumer Code (Legislative Decree 206/2005), provided they are used properly and following instructions.**

**18. Intellectual Property and Confidentiality:** All trademarks, logos, designs, models, patents, technical specifications, documentation, data, and any other elements protected by

intellectual or industrial property rights provided by Armet S.r.l. or created under the contract remain the exclusive property of Armet S.r.l. The Client may not use, reproduce, transmit, or make them accessible to third parties without prior written authorization from Armet S.r.l. Each Party undertakes to keep strictly confidential all technical, commercial, or other information communicated or acquired in connection with the contract and not to disclose or use such information for purposes other than the performance of the contract. This confidentiality obligation remains in effect for at least five (5) years after termination of the contract, regardless of the cause. In case of breach, the defaulting Party shall compensate for damages, without prejudice to other legal remedies.

**19. Assignment of Credits and Subcontracting:** Armet S.r.l. reserves the right to assign to third parties any receivables arising from the contract, including factoring operations, without prior notice or authorization from the Client. Armet S.r.l. may also subcontract, in whole or in part, the activities covered by the contract, remaining responsible to the Client for proper performance of its obligations. The Client may not assign, transfer, or delegate the contract or any related rights or obligations, even partially, without Armet’s prior written consent. Any assignment made in violation of this provision shall be deemed null and void.

**20. Compliance and Sustainability:** Armet S.r.l. declares that it operates in compliance with applicable laws, including those related to environmental protection, product safety, and social responsibility, as well as its Organization, Management, and Control Model under Legislative Decree 231/2001 and its Code of Ethics. The Client agrees to comply with all applicable laws in the performance of its contractual relationship with Armet S.r.l., particularly regarding health, safety, environmental protection, product traceability, and professional integrity. The Client also declares that it will adopt conduct consistent with Armet’s Code of Ethics if communicated. Armet S.r.l. reserves the right to terminate the contract according to Article 1456 of the Italian Civil Code in the event of serious or repeated violations of the above obligations by the Client, without prejudice to compensation for any damages.

**21. Severability Clause:** If one or more provisions of these General Conditions of Supply are declared null, invalid, or unenforceable, in whole or in part, by a competent authority, such nullity, invalidity, or unenforceability shall not affect the validity of the remaining provisions, which shall remain fully effective between the Parties.

**22. Electronic Communications and Electronic Signature:** communications between the Parties, including notices and declarations, sent via certified email or electronic signature (including digital signature), shall have full legal validity and be equivalent to written form. The Parties agree that communications sent via certified e-mail (REM) or electronic signature shall be valid and effective for all legal, contractual, and procedural purposes. The receiving Party shall respond promptly within the agreed deadline unless otherwise stipulated.

**23. Modifications and Written Form:** any amendment, supplement, or derogation to these General Conditions of Sale shall be valid and effective only if in writing and expressly accepted by both Parties. Verbal agreements, implied understandings, or conclusive conduct shall not be considered valid to modify contractual obligations.

**24. Termination and express resolutive condition:** Armet S.r.l. reserves the right to unilaterally withdraw from the contract without notice and without any obligation for compensation if:

– The Client fails to timely fulfill contractual obligations; – The Client is subject to insolvency, bankruptcy, or any condition impairing its ability to fulfill contractual obligations; – Other circumstances arise, at Armet’s sole discretion, justifying withdrawal or suspension of contract execution. Termination under this clause shall occur automatically with immediate effect according to Article 1456 of the Italian Civil Code, without judicial intervention or formal notice, and shall result in the immediate termination of all contractual obligations on Armet’s part. In case of termination due to the Client’s fault, Armet S.r.l. shall be entitled to compensation for damages.

**25. For any dispute concerning the interpretation, performance, or validity of the contract, the Court of Parma, Italy, shall have exclusive jurisdiction, notwithstanding any other competing jurisdictions or legislations. The contract is and shall be governed exclusively by Italian law.**

**26. The official language for the interpretation of these General Conditions is Italian. In the event of any conflict or discrepancy between the translated versions and the Italian version, the Italian text shall prevail.**

**27. Following EU Regulation 2016/679 (GDPR), Armet S.r.l. informs the Client that any personal data provided shall be processed exclusively for purposes related to the management of the contractual relationship, in compliance with applicable law.**

**28. In case of late payment, default interest shall automatically apply by Legislative Decree 231/2002, without prejudice to Armet’s right to seek additional compensation.**

## Conditions Générales de Vente

1. Les présentes « conditions générales de vente » ou « le contrat » sont réputées connues et acceptées par le client au moment de la transmission de la commande, ce qui implique leur acceptation implicite.
2. En envoyant la commande, le client accepte intégralement les prix et les conditions indiqués dans le tarif en vigueur à la date de la commande, sauf modifications ultérieures. En cas de modification du tarif, les prix et les conditions en vigueur à la date de la commande feront foi.
3. Les conditions de paiement : les modalités de paiement sont exclusivement celles indiquées dans la confirmation de commande selon les délais et les modalités prévues, y compris les éventuels acomptes. La confirmation de commande indique, le cas échéant, les coordonnées bancaires d' Armet S.r.l. sur lesquelles les paiements doivent être effectués. Armet S.r.l. se réserve le droit de suspendre les livraisons programmées, même si elles ont été confirmées, en cas de non-paiement ou de retard de la part du client.
4. La commande est réputée acceptée uniquement après validation d' Armet S.r.l. et ne devient définitive qu'après l'envoi de la confirmation de commande par la société. Cette confirmation est réputée tacitement acceptée en l'absence de communication écrite contraire dans les 2 (deux) jours ouvrables suivant sa réception.
5. Les prix sont toujours exprimés en Euro (€), définie comme devise de référence, hors taxes et TVA, en livraison départ usine (EXW) à l'établissement Armet S.r.l. de Brescello, Reggio Emilia – ITALIE - sauf accord écrit contraire.
6. Aux fins légales, la livraison est réputée effectuée à l'établissement d' Armet S.r.l. En cas de transport au client, l'art. 1510, alinéa 2 du Code civil s'applique : la marchandise voyage toujours aux risques et périls du donneur d'ordre. La livraison s'entend "au bord du camion" : les opérations de déchargement et de manutention sont exclues et restent à la charge du client.
7. La marchandise sera mise à disposition du client par un "avis de marchandise prête". En cas de retard de retrait ou de demande de report de la livraison au-delà de 15 (quinze) jours à compter de la date de l'avis de marchandise prête, Armet S.r.l. pourra émettre facture et facturer les frais de stockage, ainsi que d'éventuels autres frais supplémentaires.
8. L'emballage standard (cartons et/ou film étirable double) est inclus dans le prix. Tout emballage spécial fera l'objet d'une facturation détaillée. Les frais d'élimination des emballages sont toujours à la charge du client, conformément à la réglementation environnementale en vigueur (Décret législatif 152/2006 et modifications ultérieures).
9. Les délais de fabrication indiqués dans les confirmations de commande sont toujours à considérer comme indicatifs et non contraignants, sujets à des imprévus, y compris des cas de force majeure et des retards non imputables à Armet S.r.l. Par conséquent, les retards de livraison ne peuvent en aucun cas justifier des demandes de dédommagement, d'annulation de commande ou de modification des prix et modalités de paiement.
10. Force majeure : Armet S.r.l. ne pourra être tenue responsable de l'inexécution totale ou partielle de l'une de ses obligations contractuelles si cette inexécution résulte d'un événement de force majeure. Est considéré comme force majeure tout

événement imprévisible, inévitable et hors du contrôle raisonnable d' Armet S.r.l. empêchant temporairement ou définitivement l'exécution des obligations contractuelles, tels que, à titre d'exemple non exhaustif : catastrophes naturelles (tremblements de terre, inondations, incendies, ouragans), guerres (déclarées ou non), émeutes, actes terroristes, embargos, pandémies, mesures gouvernementales restrictives, interruptions graves de l'énergie, des transports ou des télécommunications non imputables à Armet S.r.l. En cas de force majeure, l'autre Partie sera informée par écrit dans un délai maximum de 7 (sept) jours ouvrables à compter de la survenance de l'événement, accompagnée de la documentation justifiant la nature et les conséquences de l'événement. L'exécution sera suspendue pendant toute la durée de l'empêchement, avec possibilité de prolonger les délais contractuels en conséquence. Si l'empêchement persiste au-delà de 60 (soixante) jours consécutifs, chaque Partie aura le droit de résilier le contrat avec effet immédiat par notification écrite, sans que cela n'ouvre droit à une indemnisation.

11. Rappel de produit et sécurité : En cas de rappel de produit pour des raisons de sécurité ou de non-conformité, le Client s'engage à coopérer rapidement avec Armet S.r.l., en suivant les instructions fournies afin de garantir le retour, le remplacement ou la réparation des produits concernés. Les frais liés au rappel seront à la charge du Client, sauf si le défaut résulte d'erreurs de conception ou de fabrication imputables à Armet S.r.l. Dans ce cas, Armet S.r.l. prendra en charge les frais. Les deux Parties s'engagent à coopérer de bonne foi pour minimiser les coûts et les conséquences du rappel. Les Parties ne conviennent qu'aucune d'elles ne sera tenue responsable des dommages résultant d'un rappel causé par un cas de force majeure.

12. Toute réclamation pour défaut de fabrication doit être signalée par écrit au moment de la livraison sur le bon de livraison correspondant ou communiquée par écrit (par courrier recommandé ou PEC) dans un délai de 8 (huit) jours à compter de la réception de la marchandise, conformément à l'art. 1495 c.c. Les retours de marchandises ne seront acceptés que s'ils ont été préalablement autorisés par écrit par Armet S.r.l. et motivés.

13. En cas de réclamation avérée, la responsabilité d' Armet S.r.l. est limitée, à sa seule discrétion, au remplacement ou à la réparation du produit défectueux ou à l'émission d'une note de crédit. Toute autre responsabilité, y compris pour dommages directs, indirects ou consécutifs, y compris envers des tiers, est exclue.

14. Autorisation de retour (RMA) : Le Client doit demander une autorisation de retour (RMA) dans les 15 jours suivant la réception du produit, en indiquant le numéro de commande et/ou de facture ainsi qu'une description du défaut. Modalités de retour: seuls les produits autorisés avec un numéro RMA peuvent être retournés. Les produits doivent être intacts, complets et dans leur emballage d'origine. Frais de transport : les frais de retour sont à la charge du Client, sauf si le défaut est imputable à Armet S.r.l., auquel cas Armet S.r.l. prendra les frais à sa charge. Exclusions : les retours de produits endommagés pour des causes non imputables à Armet S.r.l. ou envoyés sans autorisation ne seront pas acceptés. Vérification : Armet S.r.l. se réserve le droit de vérifier le produit retourné et, en cas de non-conformité, de refuser le retour et de le renvoyer au Client à ses frais.

15. La vente est réalisée avec une clause de réserve de propriété, conformément aux articles 1523 et suivants du Code civil, à l'exclusion expresse de l'article 1525. En cas de non-paiement, même partiel, Armet S.r.l. se réserve le droit de résilier le contrat,

de conserver les sommes déjà versées à titre de loyer et de dédommagement, sans préjudice de tout autre droit.

16. Armet S.r.l. se réserve le droit d'apporter à tout moment des modifications aux produits et/ou à leur emballage sans préavis, à condition que ces modifications n'affectent pas la fonctionnalité ni la qualité du produit.

17. Tous les produits d'Armet S.r.l. bénéficient de la garantie légale prévue aux articles 1490 et suivants du Code civil, et – le cas échéant – du Code de la Consommation (Décret législatif 206/2005), exclusivement en cas d'usage correct et conforme aux instructions.

18. Propriété intellectuelle et obligation de confidentialité : Toutes les marques, logos, dessins, modèles, brevets, spécifications techniques, documents, données et tout autre élément protégé par des droits de propriété intellectuelle ou industrielle fournis par Armet S.r.l. ou réalisés dans le cadre du contrat restent la propriété exclusive d' Armet S.r.l. Le Client ne pourra en aucun cas les utiliser, reproduire, transmettre ou rendre accessibles à des tiers sans autorisation écrite préalable d' Armet S.r.l. Chaque Partie s'engage à maintenir strictement confidentielles toutes les informations techniques, commerciales ou autres communiquées ou acquises en lien avec le contrat, et à ne pas les divulguer ni les utiliser à d'autres fins que l'exécution du contrat. Cette obligation de confidentialité reste en vigueur pendant au moins 5 (cinq) ans après la fin du contrat, quelle qu'en soit la cause. En cas de violation, la Partie en défaut devra indemniser les dommages subis, sans préjudice des autres recours prévus par la loi.

19. Cession de créances et sous-traitance: Armet S.r.l. se réserve le droit de céder à des tiers les créances découlant du contrat, y compris dans le cadre d'opérations de factoring, sans nécessité de préavis ou d'autorisation du Client. Armet S.r.l. pourra également sous-traiter, en tout ou en partie, les activités prévues au contrat, restant néanmoins responsable envers le Client de la bonne exécution de ses obligations. Le Client ne pourra céder, transférer ou déléguer, même partiellement, le contrat, ni les droits ou obligations en découlant, sans le consentement écrit préalable d' Armet S.r.l. Toute cession effectuée en violation de cette disposition sera considérée comme nulle.

20. Conformité et durabilité : Armet S.r.l. déclare opérer dans le respect des réglementations en vigueur, y compris celles en matière environnementale, de sécurité des produits et de responsabilité sociale, ainsi que de son Modèle d'Organisation, de Gestion et de Contrôle adopté conformément au Décret législatif 231/2001 et à son Code Éthique. Le Client s'engage à respecter toutes les réglementations applicables dans le cadre de sa relation contractuelle avec Armet S.r.l., en particulier celles relatives à la santé, à la sécurité, à la protection de l'environnement, à la traçabilité des produits et à la déontologie professionnelle. Le Client déclare en outre adopter des comportements cohérents avec les principes du Code Éthique d' Armet S.r.l., lorsqu'il est communiqué. Armet S.r.l. se réserve le droit de résilier le contrat, conformément à l'art. 1456 c.c., en cas de violations graves ou répétées de la part du Client des obligations susmentionnées, sans préjudice d'éventuels dommages-intérêts.

21. Clause de sauvegarde : Si une ou plusieurs dispositions des présentes conditions générales de vente sont déclarées nulles, invalides ou inapplicables, en tout ou en partie, par une autorité compétente, cette nullité, invalidité ou inapplicabilité n'entraînera pas la nullité du contrat, qui restera pleinement en vigueur pour les dispositions restantes.

22. Communications électroniques et signature électronique : Les communications entre les Parties, y compris les avis, notifications et déclarations, envoyées par courrier électronique certifié ou signature électronique (y compris la signature numérique), auront pleine valeur légale, équivalente à la forme écrite. Les Parties conviennent que les communications envoyées par signature électronique seront valides et efficaces à tous les effets légaux, contractuels et judiciaires. La Partie recevant une communication électronique devra y répondre dans le délai prévu, sauf accord contraire.

23. Modifications et forme écrite : Toute modification, intégration ou dérogation aux présentes Conditions Générales de Vente ne sera valable et effective que si elle résulte d'un acte écrit expressément accepté par les deux Parties. Toute communication verbale, accord tacite ou comportement concluant ne sera en aucun cas considéré comme valable aux fins de la modification des obligations contractuelles.

24. Résiliation et clause résolutoire expresse : Armet S.r.l. a le droit de résilier unilatéralement le contrat, sans préavis et sans aucune indemnité, dans les cas suivants : – Le Client n'exécute pas ponctuellement ses obligations contractuelles ; – Le Client est soumis à une procédure collective, à une faillite, à une insolvabilité ou à toute autre situation compromettant sa capacité à respecter ses obligations ; – D'autres circonstances, à la discrétion d' Armet S.r.l., justifient la résiliation ou la suspension de l'exécution du contrat. La résiliation du contrat prendra effet immédiatement, conformément à l'article 1456 c.c., sans nécessité d'intervention judiciaire ni de notification formelle, entraînant la cessation immédiate de toutes les obligations contractuelles d' Armet S.r.l. En cas de résiliation pour cause imputable au Client, Armet S.r.l. pourra demander réparation des dommages.

25. Pour tout litige relatif à l'interprétation, l'exécution ou la validité du contrat, le tribunal exclusivement compétent sera celui de Parme, Italie, nonobstant toute autre compétence concurrente. Le contrat est régi exclusivement par le droit italien.

26. La langue officielle pour l'interprétation des présentes conditions générales est l'italien. En cas de conflits ou divergences entre les versions traduites et l'original en italien, le texte italien prévaudra.

27. Conformément au Règlement UE 2016/679 (RGPD), Armet S.r.l. informe que les données personnelles fournies par le client seront traitées uniquement à des fins liées à la gestion de la relation contractuelle, dans le respect de la législation en vigueur.

28. En cas de retard de paiement, des intérêts moratoires seront appliqués automatiquement, conformément au Décret législatif 231/2002, sans préjudice du droit d' Armet S.r.l. de réclamer une indemnisation complémentaire.

## Allgemeine Lieferbedingungen

1. Diese „Allgemeinen Lieferbedingungen“ oder „der Vertrag“ gelten als bekannt und vom Kunden akzeptiert, sobald eine Bestellung übermittelt wird, was deren stillschweigende Annahme bedeutet.

2. Mit der Abgabe der Bestellung akzeptiert der Kunde vollständig die im zum Zeitpunkt der Bestellung gültigen Preisverzeichnis angegebenen Preise und Bedingungen, vorbehaltlich späterer Änderungen. Bei Preisänderungen gelten die am Tag der Bestellung gültigen Preise und Bedingungen.

3. Zahlungsbedingungen: Die Zahlungsmodalitäten sind ausschließlich in der Auftragsbestätigung gemäß den darin angegebenen Fristen und Bedingungen (einschließlich etwaiger Anzahlungen) geregelt. In der Auftragsbestätigung werden ggf. die Bankverbindungen von Armet S.r.l. für die Zahlungen angegeben. Armet S.r.l. behält sich das Recht vor, bestätigte Lieferungen im Falle von Zahlungsverzug oder -ausfall auszusetzen.

4. Der Auftrag gilt erst nach schriftlicher Bestätigung durch Armet S.r.l. als angenommen und wird verbindlich, sobald die Auftragsbestätigung versendet wurde. Diese gilt als stillschweigend angenommen, wenn nicht innerhalb von 2 (zwei) Werktagen schriftlich widersprochen wird.

5. Die Preise sind stets in Euro (€) angegeben, exklusive Mehrwertsteuer, ab Werk (EXW) des Armet-Werks in Brescello (Reggio Emilia – ITALIEN), sofern nicht schriftlich etwas anderes vereinbart wurde.

6. Aus rechtlicher Sicht gilt die Lieferung am Sitz von Armet S.r.l. als erfolgt. Erfolgt der Transport zum Kunden, findet Art. 1510 Abs. 2 ZGB Anwendung: Die Ware reist stets auf Gefahr des Auftraggebers. Die Lieferung erfolgt „frei Bordsteinkante“: Entladung und Handhabung obliegen ausschließlich dem Kunden.

7. Die Ware wird dem Kunden durch eine „Bereitstellungsanzeige“ zur Abholung gemeldet. Bei verspäteter Abholung oder auf Wunsch des Kunden verzögerter Lieferung um mehr als 15 (fünfzehn) Tage ab dem Bereitstellungsdatum ist Armet S.r.l. berechtigt, die Rechnung zu stellen sowie Lagerkosten und etwaige weitere angefallene Kosten zu berechnen.

8. Die Standardverpackung (Karton und/oder doppelte Stretchfolie) ist im Preis enthalten. Sonderverpackungen werden gesondert zum Selbstkostenpreis berechnet. Die Entsorgungskosten für Verpackungen gehen immer zu Lasten des Kunden gemäß den geltenden Umweltvorschriften (ital. GvD 152/2006 und spätere Änderungen).

9. Die in der Auftragsbestätigung angegebenen Lieferfristen sind unverbindlich und nur als Richtwerte zu verstehen, vorbehaltlich höherer Gewalt und nicht von Armet S.r.l. zu vertretender Verzögerungen. Lieferverzögerungen begründen daher keinerlei Ansprüche auf Schadenersatz, Vertragsauflösung oder Änderung von Preisen oder Zahlungsbedingungen.

10. Höhere Gewalt: Armet S.r.l. haftet nicht für die teilweise oder vollständige Nichterfüllung ihrer vertraglichen Verpflichtungen, wenn diese auf höhere Gewalt zurückzuführen ist. Als höhere Gewalt gelten unvorhersehbare, unvermeidbare Ereignisse außerhalb des Einflussbereichs von Armet S.r.l.,

die die Erfüllung der Vertragspflichten vorübergehend oder dauerhaft verhindern, z. B.: Naturkatastrophen (Erdbeben, Überschwemmungen, Brände, Stürme), Krieg (erklärt oder nicht), Aufruhr, Terrorakte, Embargos, Pandemien, behördliche Beschränkungen, schwerwiegende Ausfälle von Energie, Transport oder Telekommunikation, die nicht von Armet S.r.l. zu vertreten sind. Bei höherer Gewalt wird die andere Vertragspartei innerhalb von 7 (sieben) Werktagen schriftlich benachrichtigt, inklusive Nachweisen über Art und Auswirkungen des Ereignisses. Die Vertragserfüllung wird für die Dauer des Ereignisses ausgesetzt, die Fristen entsprechend verlängert. Dauert das Ereignis länger als 60 (sechzig) aufeinanderfolgende Tage, kann jede Partei den Vertrag mit sofortiger Wirkung kündigen, ohne Anspruch auf Entschädigung.

11. Produktrückruf und Produktsicherheit: Im Falle eines Rückrufs aus Sicherheits- oder Konformitätsgründen verpflichtet sich der Kunde, mit Armet S.r.l. zu kooperieren und die entsprechenden Anweisungen zur Rückgabe, zum Ersatz oder zur Reparatur der betroffenen Produkte zu befolgen. Rückrufkosten trägt der Kunde, es sei denn, der Mangel ist auf einen Konstruktions- oder Herstellungsfehler seitens Armet S.r.l. zurückzuführen. In diesem Fall übernimmt Armet S.r.l. die Kosten. Beide Parteien verpflichten sich zur Zusammenarbeit, um Kosten und Auswirkungen zu minimieren. Rückrufe infolge höherer Gewalt begründen keine Haftung.

12. Etwaige Mängelrügen wegen Fertigungsfehlern müssen bei der Lieferung auf dem Lieferschein vermerkt oder innerhalb von 8 (acht) Tagen nach Erhalt der Ware schriftlich (Einschreiben oder zertifizierte E-Mail) mitgeteilt werden, gemäß Art. 1495 ZGB. Rücksendungen werden nur nach vorheriger schriftlicher Genehmigung durch Armet S.r.l. akzeptiert.

13. Bei anerkannter Reklamation beschränkt sich die Haftung von Armet S.r.l. – nach eigener Wahl – auf Ersatz, Reparatur des mangelhaften Produkts oder Ausstellung einer Gutschrift. Weitere Ansprüche, einschließlich direkter, indirekter oder Folgeschäden (auch gegenüber Dritten), sind ausgeschlossen.

14. Rücksendegenehmigung (RMA): Der Kunde muss eine Rücksendeautorisierung (RMA) innerhalb von 15 Tagen nach Erhalt beantragen, unter Angabe von Bestell-/Rechnungsnummer und Fehlerbeschreibung. Rücksendung: Nur Produkte mit RMA-Nummer dürfen zurückgesendet werden. Die Produkte müssen vollständig, unbeschädigt und in Originalverpackung sein. Rücksendekosten: Trägt der Kunde, außer bei Fehlern, die Armet S.r.l. zu vertreten hat. Ausschlüsse: Produkte mit Schäden, die nicht auf Armet S.r.l. zurückzuführen sind oder ohne Genehmigung eingesandt werden, werden nicht akzeptiert. Armet S.r.l. behält sich vor, Rücksendungen zu prüfen und ggf. abzulehnen.

15. Der Verkauf erfolgt unter Eigentumsvorbehalt gemäß Art. 1523 ff. ZGB, unter ausdrücklichem Ausschluss von Art. 1525. Bei Zahlungsverzug kann Armet S.r.l. den Vertrag kündigen und bereits erhaltene Zahlungen als Nutzungsentschädigung einbehalten, unbeschadet weiterer Rechte.

16. Armet S.r.l. behält sich das Recht vor, Produkte und/oder Verpackungen jederzeit ohne vorherige Mitteilung zu ändern, sofern dies die Funktionalität oder Qualität nicht beeinträchtigt.

17. Für sämtliche Armet-Produkte gilt die gesetzliche Gewährleistung nach Art. 1490 ff. ZGB und ggf. dem

Verbraucherschutzgesetz (ital. GvD 206/2005), sofern sie ordnungsgemäß und gemäß Anweisung verwendet werden.

18. Geistiges Eigentum und Vertraulichkeit: Alle Marken, Logos, Designs, Modelle, Patente, technischen Spezifikationen, Dokumente und sonstige geschützte Informationen bleiben ausschließliches Eigentum von Armet S.r.l.. Der Kunde darf diese nur mit schriftlicher Genehmigung von Armet S.r.l. nutzen oder weitergeben. Beide Parteien verpflichten sich, alle im Zusammenhang mit dem Vertrag erhaltenen vertraulichen Informationen nicht weiterzugeben oder anderweitig zu verwenden. Diese Pflicht gilt für mindestens 5 (fünf) Jahre nach Vertragsende. Bei Verstoß haftet die verletzende Partei für den entstandenen Schaden.

19. Forderungsabtretung und Untervergabe: Armet S.r.l. kann Forderungen aus dem Vertrag, auch im Rahmen eines Factorings, ohne Zustimmung des Kunden an Dritte abtreten. Armet S.r.l. kann auch Dritte mit der Ausführung beauftragen und bleibt dem Kunden gegenüber verantwortlich. Der Kunde darf den Vertrag oder daraus resultierende Rechte und Pflichten nicht ohne vorherige schriftliche Zustimmung von Armet S.r.l. übertragen; jede unautorisierte Übertragung ist nichtig.

20. Konformität und Nachhaltigkeit: Armet S.r.l. verpflichtet sich zur Einhaltung aller geltenden Vorschriften, insbesondere im Bereich Umwelt, Produktsicherheit und sozialer Verantwortung, sowie seines Organisations-, Verwaltungs- und Kontrollmodells nach GvD 231/2001 und des Ethikkodex. Der Kunde verpflichtet sich ebenfalls zur Einhaltung aller einschlägigen Vorschriften, insbesondere bezüglich Gesundheit, Sicherheit, Umwelt, Rückverfolgbarkeit und Berufsethik. Verstöße des Kunden gegen diese Bestimmungen berechtigen Armet S.r.l. zur Kündigung des Vertrags nach Art. 1456 ZGB sowie ggf. zu Schadenersatzforderungen.

21. Salvatorische Klausel: Sollte eine Klausel dieser Bedingungen ganz oder teilweise ungültig, unwirksam oder undurchführbar sein, bleibt die Gültigkeit der übrigen Bestimmungen unberührt.

22. Elektronische Kommunikation und Signatur: Mit digitaler Signatur übermittelte Mitteilungen gelten als rechtsgültig und schriftlich. Die Parteien vereinbaren, dass elektronische Kommunikation rechtsverbindlich ist und als schriftliche Erklärung gilt.

23. Änderungen und Schriftform: Änderungen, Ergänzungen oder Abweichungen von diesen Bedingungen bedürfen der schriftlichen Zustimmung beider Parteien. Mündliche Nebenabreden sind unwirksam.

24. Kündigung und ausdrückliche Kündigungsklausel: Armet S.r.l. ist berechtigt, den Vertrag bei Pflichtverletzungen des Kunden, Insolvenzverfahren oder sonstigen schwerwiegenden Umständen sofort zu kündigen (Art. 1456 ZGB). Bei Kündigung durch Armet S.r.l. aus Verschulden des Kunden kann Schadenersatz verlangt werden.

25. Für alle Streitigkeiten aus oder im Zusammenhang mit dem Vertrag ist ausschließlich das Gericht Parma zuständig. Es gilt ausschließlich italienisches Recht.

26. Vertragssprache: Die offizielle Vertragssprache ist Italienisch. Bei Widersprüchen zwischen Übersetzung und Original gilt der italienische Text.

27. Datenschutz: Gemäß EU-Verordnung 2016/679 (DSGVO) informiert Armet S.r.l., dass personenbezogene Daten des Kunden ausschließlich zur Verwaltung des Vertragsverhältnisses verarbeitet werden.

28. Bei Zahlungsverzug werden automatisch Verzugszinsen gemäß GvD 231/2002 fällig, unbeschadet des Rechts von Armet S.r.l. auf weiteren Schadenersatz.

## Istruzioni e termini di impiego

Il produttore declina ogni responsabilità relativamente all'uso improprio dei prodotti. In particolare, si specifica che:

1. I materiali impiegati sono di esclusivo uso interno, non sono pertanto idonei al posizionamento su balconi, porticati ed ogni altro luogo soggetto ad agenti atmosferici a meno che non sia espressamente dichiarato.
2. Non sono adatti all'uso in locali particolarmente umidi o con ristagno di liquidi e vapori; i materiali non sono inoltre autoclavabili a meno che non sia espressamente dichiarato.
3. Si raccomanda di seguire le istruzioni di montaggio allegate per gli articoli forniti smontati utilizzando la ferramenta a corredo.
4. Si raccomanda la messa in sicurezza tramite:
  - fissaggio dei moduli mediante apposita foratura sui fianchi (viteria esclusa)
  - messa in bolla
  - messa a terra
  - fissaggio a muro
  - fissaggio schiena contro schiena (in caso di posa in centro stanza) per evitare il ribaltamento o il danneggiamento a cose o persone in caso di urto.
5. La pulizia dei manufatti dovrà avvenire con panni leggermente umidi e prodotti neutri, non abrasivi, privi di cloro e di sostanze acide.
6. Si consiglia di far eseguire periodicamente la revisione, la manutenzione o la sostituzione di parti logorate da personale qualificato appositamente indicato dal produttore. Il mancato utilizzo degli accorgimenti sopra descritti e l'uso improprio del prodotto e dei suoi componenti, qualora accertati, faranno decadere immediatamente la garanzia e solleveranno il produttore da qualsiasi responsabilità.

## Instructions and terms of use

The producer declines every responsibility to the improper use of the products. In particular, we specify that:

1. The employed materials are of exclusive internal use only, are not therefore suitable to be positioned on balconies, porches and every other place subject to atmospheric agents if it is not declared the contrary.
2. Materials are not fit for particularly humid premises or rooms with liquids and vapours stagnation; the materials are not moreover sterilisable less if express it is not declared.
3. It is recommended to follow the attached assembly instructions for supplied knocked down articles using the hardware equipped.
4. The safety is recommended through:
  - Fixation of the modules by appropriate perforation on the sides (screws excluded)
  - alignment
  - grounding
  - fixation to wall
  - fixation back against back (in case of open space room) in order to avoid the roll-over or the damaging to things or people in case of collision.
5. The cleaning of the products must be done with a humid cloth and neutral products, not abrasives, without chlorine or acid substances
6. We recommend to make periodically execute the review, the maintenance or the substitution of worn parts from qualified staff purposely indicated from the producer. The lack use of the over described devices and the improper use of the product and its components when verified, will make to decay the guarantee immediately and will raise the producer from whichever responsibility.

## Instruction et mode d'emploi

Le producteur décline toute responsabilité pour l'usage inconvenant des produits. En particulier nous spécifions que:

1. Les matériaux utilisés sont à exclusif usage en interne, ne sont pas aptes sur balcons, porches, et autres lieux sujet aux agents atmosphérique, sauf si déclaré explicitement.
2. Ne sont pas faits pour l'utilisation dans locaux particulièrement humides ou avec stagnation des liquides et vapeurs; les matériels ne sont pas autoclavables sauf si déclaré explicitement.
3. Nous recommandons de suivre les instructions d'assemblage avec les articles démontés utilisant les outils fournis.
4. Nous recommandons la mise en sûreté avec:
  - Fixage des modules avec les trous spéciaux sur les côtes (visserie non comprise)
  - Mise à plat
  - Mise à terre
  - Fixage au mur
  - Fixage dos à dos (en cas de meubles au centre de la chambre) pour éviter le renversement ou le dommage de choses ou personnes en cas de collision.
5. Le nettoyage des produits doit être fait avec un tissu légèrement humide et produits neutres, non abrasif, sans clore ou substances acides.
6. Nous conseillons d'effectuer périodiquement la révision, la manutention et la substitution des parties usés par le personnel qualifié indiqué par le producteur. Le manque d'utilisation de ces mesures et l'utilisation inconvenante du produits et de ces composants si vérifié, feront déchoir immédiatement la garantie et soulèveront le producteur de toute responsabilité.

## Bedienungsanleitung und Nutzungshinweise

Der Produzent lehnt jegliche Gewährleistung für Schäden ab, die durch unsachgemässe Nutzung der Produkte zustande kommen. Dies bedeutet insbesondere:

1. Die verwendeten Materialien dienen ausschliesslich der Nutzung im Inneren und sind daher nicht für die Verwendung im Freien wie z. B. auf Balkonen, Lauben usw. mit Witterungseinflüssen geeignet. Eine Ausnahme besteht, wenn diese Verwendung ausdrücklich angegeben wurde.
2. Die Produkte sind nicht für die Verwendung in feuchten Räumen oder in Räumen mit erhöhter Feuchtigkeit oder Dampf geeignet. Die Materialien können nicht im Autoklaven behandelt werden. Eine Ausnahme besteht, wenn diese Verwendung ausdrücklich deklariert wurde.
3. Es wird empfohlen, die beigelegten Montageanleitungen für zerlegte Artikel zu befolgen und die mitgelieferten Werkzeuge zu verwenden.
4. Zur Sicherung der Artikel wird Folgendes empfohlen:
  - Fixierung mit der vorgesehenen Lochung an den Seitenwänden (Schrauben nicht inbegriffen)
  - Nivellierung
  - Erdung
  - Wandfixierung
  - Befestigung der gegenseitigen Rückwände (bei Positionierung in der Mitte des Raumes), um Kippen und Verletzungen von Personen oder Beschädigungen an Gegenständen zu vermeiden.
5. Die Reinigung der Produkte muss mit einem feuchten Lappen vorgenommen werden. Es dürfen keine chlor- oder säurehaltigen Produkte oder Scheuermittel verwendet werden.
6. Es wird empfohlen, qualifiziertes und durch den Hersteller geschultes Personal, eine regelmäßige Überprüfung und Wartung der Artikel sowie den Austausch abgenutzter Teile durchführen zu lassen. Bei unsachgemäßer Behandlung und Nichtbeachtung der oben beschriebenen Punkte verfällt die Garantie und damit jegliche Gewährleistung seitens des Herstellers.





[www.armet.it](http://www.armet.it)